



Algemene catalogus

2026

BELGIË

niko

In deze **algemene catalogus** vind je een **overzicht van ons ruime productaanbod**.

Achteraan staat een handige **index** waarmee je producten snel terugvindt aan de hand van hun referentienummer.

Een overzicht van onze **afwerkingen** vind je ook achteraan in deze catalogus terug.

Bekabelingsschema's en bijkomende **technische informatie** staan in de aanvullende **technische pagina's van elk hoofdstuk**.

De informatie in deze catalogus is onder voorbehoud van wijzigingen. De meest recente informatie, waaronder ook keurmerken, vind je altijd op **www.niko.eu**.



Productfotografie

Niko

Verantwoordelijke uitgever

Niko nv, Industriepark West 40, 9100 Sint-Niklaas, België



Inhoud

1 Afwerkingen

- 1.A Niko Original, Niko Intense en Niko Pure
- 1.B Niko Rocker en Niko Toggle
- 1.C Niko Hydro

2 Niko Home Control

- 2.A Bedieningen voor busbekabeling
- 2.B Modules in de kast voor busbekabeling
- 2.C Bedieningen voor traditionele bekabeling
- 2.D Software en apps voor Niko Home Control
- 2.E Technische informatie

3 Draadloos bedienen

- 3.A Slimme schakelaars
- 3.B Draadloze bedieningen
- 3.C Draadloze functies
- 3.D Accessoires voor draadloze toepassingen
- 3.E Technische informatie

4 Schakelmateriaal en stopcontacten

- 4.A Niko Original, Niko Intense en Niko Pure
- 4.B Niko Rocker en Niko Toggle
- 4.C Niko Hydro
- 4.D Technische informatie

5 Detectoren

- 5.A 230 V buitengebruik
- 5.B 230 V beweging
- 5.C 230 V aanwezigheid
- 5.D DALI & DALI-2
- 5.E KNX®
- 5.F Niko Home Control
- 5.G 24 V

6 Verlichting en lichtsturing

- 6.A Inbouwdimming
- 6.B Modulaire dimming
- 6.C Sturing van ledstrips
- 6.D Oriëntatieverlichting
- 6.E Technische informatie

7 Toegangscontrole

- 7.A Digitale oplossingen
- 7.B Beldrukknop en Semaphor
- 7.C Analoge oplossingen
- 7.D Technische informatie

8 Index



Niko, comfort en kwaliteit in elke woon- en werkomgeving

In een wereld waarin alles steeds sneller gaat, stellen je klanten steeds hogere eisen aan comfort. En dat zowel thuis als op het werk. Met Niko integreer je grenzeloos comfort in elke leefruimte.

Niko ontwerpt en produceert dan ook vooruitstrevende oplossingen voor elektrisch schakelmateriaal, lichtsturing, huisautomatisering en toegangscontrole. Wereldwijd kiezen zowel particuliere als professionele klanten voor Niko's kwaliteitsoplossingen omwille van het installatiecomfort, het gebruiksgemak en het design.

Vooraan in deze catalogus geven we je een **overzicht van onze nieuwe producten**. We vernieuwen niet alleen onze producten, maar ook hun technologie. De nadruk? Die ligt op gemak van installatie en programmering. En natuurlijk op kwaliteit en design. De nieuwe producten in de catalogus herken je aan het label **NIEUW**. Schrijf je op www.niko.eu in voor onze nieuwsbrief om op de hoogte te blijven van onze nieuwste producten.

In de productselectie van de catalogus vind je een **overzicht van ons ruime productaanbod**. Bijkomende **technische informatie en bekabelingsschema's** staan op het einde van elk hoofdstuk.

Vind je hier niet wat je zoekt? De meest recente informatie vind je altijd op www.niko.eu.



Je krijgt van ons 4 jaar garantie, terwijl de Europese wettelijke verplichting slechts 2 jaar bedraagt. De garantietermijn voor al onze producten bedraagt 4 jaar vanaf leveringsdatum. De factuurdatum geldt hierbij als leveringsdatum. Als de Niko hardware – ondanks onze strenge kwaliteitscontroles – om de een of andere reden niet werkt, staat onze klantendienst voor je klaar op het nummer **+32 3 778 90 80** of via support.be@niko.eu.

Wat is er nieuw in deze catalogus?

Niko Rocker en Niko Toggle

Met de introductie van Niko Rocker en Niko Toggle combineert Niko verfijnd design met een premium tactiele ervaring. De nieuwe schakelaars – en hun bijpassende stopcontact – typeren zich door hun minimalistische vormgeving en exclusieve afwerking, volledig in aluminium of staal.

Meer informatie vind je in hoofdstuk 4.A.

Nieuwe look en andere referentienummers voor Niko Intense en Niko Pure

We hebben verschillende afwerkingen in onze Niko Intense en Niko Pure reeksen vernieuwd om te voldoen aan de groeiende vraag naar strakke, monochrome interieurs. De nieuwe afdekplaten zijn volledig ontworpen in één kleur, waardoor de voor- en zijanten perfect in elkaar overvloeien voor een nog meer verfijnde look.

Meer informatie vind je op de cover achteraan.

De Niko Hydro tuinpaal essential

Een minimalistisch dubbel buitenstopcontact dat snel en eenvoudig te installeren is. Dat is het centrale idee achter het ontwerp van de Niko Hydro tuinpaal essential. Dankzij het eenvoudige, strakke zwarte design en positie laag bij de grond, valt de nieuwe minimalistische tuinpaal nauwelijks op tussen planten, langs borders of aan een tuinpad.

Meer informatie vind je in hoofdstuk 4.C.

RJ45-connectoren klaar voor PoE type 4

Niko heeft zijn volledige RJ45-connectorportfolio (inclusief Cat5e utp/stp, Cat6 utp/stp en Cat6a utp/stp) bijgewerkt en klaargemaakt voor PoE type 4. In de praktijk betekent dit dat je slechts één datakabel nodig hebt om data en stroom te sturen naar toestellen zoals laptops, luidsprekers, veiligheidscamera's en toestellen voor toegangscontrole, IP-telefoons en meer.

Meer informatie vind je in hoofdstuk 4.A.

Enkelvoudige coax 2 GHz

We hebben de enkelvoudige coax geüpgraded van 850 MHz tot 2 GHz om hem voor meer applicaties en diensten geschikt te maken. Aangezien digitale kanalen en diensten blijven groeien, neemt ook het vereiste frequentiebereik toe. Deze nieuwe coax geeft je een toekomstbestendige oplossing om toegang te blijven hebben tot het volledige digitale aanbod.

Meer informatie vind je in hoofdstuk 4.A.

P49 en M49 DALI-2 BMS-detectorreeks

De P49/M49-detectoren combineren de beste efficiëntie op de markt met een laag stroomverbruik en naadloze DALI-2 BMS-integratie. Ze zijn ideaal voor projecten waarin energiebesparingen, comfort en slimme bediening van verlichting, verwarming, ventilatie en airconditioning (HVAC) cruciaal zijn.

Meer informatie vind je in hoofdstuk 5.D.

Drukknoppen met leds en comfortsensoren voor Niko Home Control

Niko's drukknoppen met leds en comfortsensoren voor Niko Home Control hebben geïntegreerde temperatuur- en vochtigheidssensoren. Dit maakt klimaat- en ventilatiebediening in multizone mogelijk, zonder dat je een aparte thermostaat nodig hebt.

Meer informatie vind je in hoofdstuk 2.A.

HVAC-interface (CoolLinkHub met CoolPlugs) in Niko Home Control

Met de nieuwe CoolLinkHub en CoolPlugs kun je nu je split-, multisplit- of minisplit-HVAC-systeem controleren en beheren via de Niko Home app. Je kunt het ook automatiseren met routines om het comfort te verhogen en energie te besparen.

Meer informatie vind je in hoofdstuk 2.B.



Hoofdstuk 1

Afwerkingen

- 1.A Niko Original, Niko Intense en Niko Pure
- 1.B Niko Rocker en Niko Toggle
- 1.C Niko Hydro

Niko Original

Spreken **zachte lijnen** en **milde kleuren** je aan? Dan is Niko Original je op het lijf geschreven. Je gaat voor een afwerking die overal discreet aanwezig is.



white
101-



cream
100-



light grey
102-

Niko Intense

Bij Niko Intense staat de aanraking centraal. De reeks heeft een **strakke vormgeving** met **zachte lijnen**, die de schakelaars een uitgesproken en warm karakter geven.



lunar white coated
137-



white
120-



sterling coated
132-



bronze coated
134-



dark brown coated
135-



anthracite coated
133-



matt black coated
136-

Niko Pure

Een reeks afwerkingen voor iedereen die houdt van ultrastrak design in tijdloze materialen. Gemaakt uit bijzondere materialen zoals bamboe, roestvrij staal, bakeliet en aluminium voor een elegant en duurzaam resultaat. Betaalbaar topdesign.

Een comeback van authentieke materialen zoals aluminium en staal blaast een frisse wind door de interieurwereld. Het ideale moment dus om je te verdiepen in karaktervolle schakelaars om van je thuis een authentieke plek te maken.



liquid snow white
241-



steel white coated
154-



alu gold brushed
227-



steel champagne coated
166-



bamboo
156-



stainless steel on anthracite
150-



alu grey brushed
155-



alu blue grey brushed
226-



liquid black
242-



Bakelite® piano black
200-



alu black brushed
224-



steel black coated
161-

Niko Rocker

Niko Rocker valt op door zijn robuuste metalen structuur, die een duidelijke en aangename 'klik' geeft wanneer hij aan of uitgeschakeld wordt. De lange vorm en subtiel afgewerkte randen van de schakelknop vormen een harmonieus geheel met de monolithische afdekplaat.



steel white coated
154-



steel champagne coated
166-



alu gold brushed
227-



alu grey brushed
155-



alu blue grey brushed
226-



alu black brushed
224-

Niko Toggle

Niko Toggle werkt net als een kleine joystick, die je met een lichte beweging omhoog of omlaag bedient. Het ontwerp wordt gekenmerkt door een subtiele inkeping bovenaan het staafje, een zacht geborstelde textuur en een robuuste vorm.



steel white coated
154-



steel champagne coated
166-



alu gold brushed
227-



alu grey brushed
155-



alu blue grey brushed
226-



alu black brushed
224-

Niko Hydro

Een buitenstopcontact onder de carport, een lichtschakelaar op de muur van een tuinhuisje of een audio-aansluiting op het terras? Maak kennis met Niko Hydro, een gamma schakelaars, stopcontacten en data-aansluitingen die gegarandeerd spuitwaterdicht (IP55) zijn. Dat betekent dat je ze op elke plek veilig kunt installeren. Buiten op je terras, in je wasruimte of zelfs rond je zwembad, het kan allemaal.

De producten uit het gamma zijn bestand tegen regen en opspattend water, waardoor Niko je buitenruimte van stroom voorziet zonder aan comfort of stijl in te boeten. Welke schakelaar of welk stopcontact je ook zoekt: bij Niko Hydro vind je ze allemaal in zwart, wit of grijs.

Breng binnen naar buiten met Niko Hydro, zonder aan veiligheid, comfort of design in te boeten.







Hoofdstuk 2

Niko Home Control

- 2.A Bedieningen voor busbekabeling
- 2.B Modules in de kast voor busbekabeling
- 2.C Bedieningen voor traditionele bekabeling
- 2.D Software en apps voor Niko Home Control
- 2.E Technische informatie



Digital black, geconnecteerd personaliseerbaar bedieningsscherm, 24 V

Digital black is een volledig personaliseerbaar bedieningsscherm voor Niko Home Control met een uitermate gebruiksvriendelijke interface en duidelijke symbolen. Het scherm wordt automatisch geactiveerd als je met je hand in de buurt komt. Zo kan je met één handeling je verlichting schakelen of dimmen, sferen of ventilatiestanden instellen en de rolluiken of zonwering in de gewenste stand zetten. Kortom, alle mogelijke Niko Home Control bedieningstypes zijn beschikbaar.

Deze 24V-variant van de Digital black kan je programmeren als een zonethermostaat wanneer de Digital black gekoppeld is aan een Niko Home Control verwarmings- of koelingsmodule (550-00150) of schakelmodule (550-00103 of 550-00106) geprogrammeerd voor elektrische verwarming. De Digital black is namelijk uitgerust met een temperatuursensor en een algoritmedeelte. Heb je extra thermostaten, drukknoppen met led en comfortsensoren of een actieve verbinding met één van onze verwarmingspartners? Dan stel je met de Digital black eenvoudig de temperatuur in. Wanneer je de Digital black gebruikt als thermostaat, kun je de voorkeursinstellingen en de weekprogramma's configureren in de Niko Home app.

Met de Niko Home app kies je niet alleen welke bedieningen getoond worden of waar ze op het scherm staan, maar ook de manier waarop je door je bedieningsschermen navigeert. Je downloadt deze app gratis in de App Store of Play Store.

Het scherm kan eenvoudig in elke standaardinbouwdoos gemonteerd worden met behulp van de gekende klauw- of schroefbevestiging en wordt gevoed met een afzonderlijke 24Vdc-voeding (bv. 340-00050). Het scherm communiceert via je draadloze thuisnetwerk met de rest van je Niko Home Control systeem. Je hebt een actieve internetverbinding nodig om het scherm te activeren. Deze internetverbinding zorgt ervoor dat je scherm en Niko Home Control installatie steeds up-to-date zijn en over de meest recente functionaliteiten beschikken.

- aangewezen montagehoogte: 110 – 160 cm
- voedingsspanning: 24 Vdc (ZLVS)
- wifi: 2,4 GHz bgn (HT20), WPA2-PSK (personal)
- omgevingstemperatuur: 0 – 40 °C
- naderingssensor: 0 – 30 cm
- lichtsensor voor automatische aanpassing schermintensiteit
- maximaal aantal Digital blacks per installatie: 20
- schermgrootte: 3,6"
- schermresolutie: 1024 x 768 pixels
- schermafmetingen (HxBxD): 83 x 83 x 11,5 mm
- afmetingen inbouwmechanisme (HxBxD): 75 x 70 x 23,6 mm
- beschermingsgraad: IP40

VOLLEDIG APPARAAT

550-18000

Met insteekklemmen en klauwen

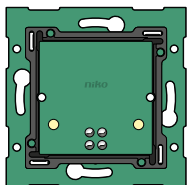

Enkelvoudige muurprint met connector

Met de muurprint kun je een bediening verbinden met de installatie. Je plaatst de muurprint met tweevoudige insteekconnector op een enkelvoudige standaard inbouwdoos met schroefbevestiging. Voor inbouwdozen zonder schroefbevestiging moet je een klauwenset apart bestellen.

- tweevoudige insteekconnector: aansluiting van twee draden per contact mogelijk, elk met een diameter van 0,5 tot 1 mm
- montage van de drukknop: klikmechanisme
- muurbevestiging: schroeven of klauwenset

TOEBEHOREN



450-00067

Klauwenset voor muurprint

VOLLEDIG APPARAAT

550-14110

Enkelvoudige muurprint met connector



Meervoudige muurprint voor gebruik met aansluitunit

De meervoudige muurprint plaats je op een enkelvoudige standaard inbouwdoos met schroefbevestiging. Om meervoudige afdekplaten te monteren, zijn geen bijkomende inbouwdozen vereist. Vanuit de inbouwdoos kun je naar keuze naar onder, boven, links of rechts werken. Zo voeg je drukknoppen toe zonder extra kap- of breekwerk. Voor inbouwdozen zonder schroefbevestiging moet je een klauwenset apart bestellen. Opgelet: Bestel altijd een aansluitunit bij de meervoudige muurprints. De aansluitunit zorgt voor de verbinding tussen de meervoudige muurprints en de installatie.

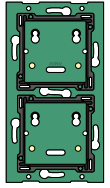

- montage van de drukknop: klikmechanisme
- muurbevestiging: schroeven of klauwenset

MUURPRINTS

550-14020	Tweevoudige muurprint, centerafstand 71 mm, horizontaal
550-14021	Tweevoudige muurprint, centerafstand 60 mm, verticaal
550-14027	Tweevoudige muurprint, centerafstand 71 mm, verticaal
550-14030	Drievoudige muurprint (centerafstand 71 mm, horizontaal)
550-14031	Drievoudige muurprint (centerafstand 60 mm, verticaal)
550-14037	Drievoudige muurprint (centerafstand 71 mm, verticaal)

2.A

2.B

2.C

2.D

2.E

Aansluitunit voor meervoudige muurprint

De aansluitunit verbindt de installatie met de meervoudige muurprint. Je kunt de aansluitunit op om het even welke positie op de meervoudige muurprint plaatsen. Opgelet: Gebruik een andere klauwenset.

- tweevoudige insteekconnector: aansluiting van twee draden per contact mogelijk, elk met een diameter van 0,5 tot 1 mm
- montage op muurprint: twee schroeven

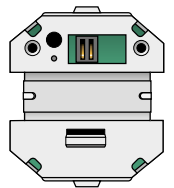

TOEBEHOREN

**450-00068**

Klauwenset voor aansluitunit

VOLLEDIG APPARAAT

550-14090 Aansluitunit voor meervoudige muurprint

Enkelvoudige muurprint met sokkel, 60 x 71 mm

Je plaatst de muurprint op een bestaande inbouwdoos of op zeer oneffen muren. Met de muurprint verbind je een bediening met de installatie. Je kunt meerdere muurprints met sokkel samenklikken en/of combineren met alle andere Niko inbouwmechanismen.

- tweevoudige insteekconnector: aansluiting van twee draden per contact mogelijk, elk met een diameter van 0,5 tot 1 mm
- montage van de drukknop: klikmechanisme
- muurbevestiging: schroeven of klauwen

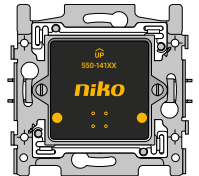

ENKELVOUDIGE MUURPRINT MET SOKKEL

**550-14106**

Voor klauwbevestiging, centerafstand 60 x 71 mm





NIEUW

Enkelvoudige drukknop met led en comfortsensoren, symbool "woning verlaten"

Deze enkelvoudige drukknop met het 'woning verlaten'-symbool kan ingesteld worden om verschillende acties en routines in een Niko Home Control II installatie op busbekabeling te bedienen. Hij is uitgerust met programmeerbare leds die feedback geven. Daarnaast kan de drukknop dienen als oriëntatielicht wanneer de leds branden.

Dankzij de geïntegreerde temperatuur- en vochtigheidssensor ondersteunt de drukknop ook klimaat- en ventilatiebediening in multizone om je energie-efficiëntie en comfort te verhogen.

- De multifunctionele temperatuursensor kan ingesteld worden om een verwarmings-/koelingszone in een Niko Home Control II installatie te bedienen, als een thermometer of om bepaalde voorwaarden (bv. zonweringen bedienen) aan te maken
- De vochtigheidssensor kan ook in routines gebruikt worden, bijvoorbeeld om automatische ventilatiebediening uit te voeren in een badkamer of toilet.

De drukknop is voorzien van een eenvoudig klikmechanisme voor busbekabelingsbedieningen met wandmontage en is verkrijgbaar in alle Niko afwerkingen.

- als je de temperatuursensor van de drukknop gebruikt om de verwarmings-/koelingszone te regelen, dient de kamertemperatuur nauwkeurig gemeten te kunnen worden door het elimineren van zoveel mogelijk factoren die de thermostaat kunnen belemmeren om de kamertemperatuur nauwkeurig te regelen.
- monteer de drukknop bij gebruik als thermostaat NIET:
 - in direct zonlicht
 - op een muur die rechtstreeks in contact staat met de buitenlucht
 - achter een gordijn
 - in de onmiddellijke omgeving van een verwarmingsbron (kachel, verwarming, enz.) of een elektrisch toestel dat warmte kan afgeven (tv, computer, enz.)
- kies de drukknop die het best aan de bovenstaande voorwaarden voldoet om je verwarmings-/koelingszone te bedienen
- vermijd luchtcirculatie achter de drukknop. Gebruik een luchtdichte wandmontagedoos of vul de gaten in de inbouwdoos of buskabelleiding zo nodig met PU-schuim.
- gebruik geen schoonmaakproducten. Schoonmaken mag enkel met een vochtige doek
- contact met VOC's (bv. verf) kan in sommige gevallen leiden tot blijvende abnormale metingen en versnelde veroudering
- langdurige blootstelling aan RV > 80 % kan een tijdelijke bijkomende offset bij de RV-meting geven. De offset zal langzaam verdwijnen wanneer de sensor terugkeert naar een bereik tussen 20 en 80 %.
- combineer de temperatuursensor van de drukknop met een verwarmings- of koelingsmodule (550-00150) voor bediening van meerdere zones of een relaismodule (550-00103/550-00106) voor elektrische verwarming
- voorkeursinstellingen en weekprogramma's worden beheerd via de Niko Home app
- kalibrering wordt beheerd via de programmeersoftware
- maximaal aantal drukknoppen ingesteld als temperatuursensor per installatie: 20
- bereik temperatuursensor: 0 – 40 °C
- instelprecisie temperatuursensor: 0,5 °C
- combineer de geïntegreerde vochtigheidssensor met een ventilatiemodule (550-00140) om automatische ventilatiebediening uit te voeren
- bereik vochtigheidssensor: 0 – 100 % RV (niet-condenserend, geen ijsvorming)
- instelprecisie vochtigheidssensor: ± 5 %, tussen 20 – 80 % RV bij 25 °C

VOLLEDIG APPARAAT



	100-52921	cream
	101-52921	white
	102-52921	light grey
	121-52921	sterling coated
	122-52921	anthracite coated
	123-52921	bronze coated
	124-52921	dark brown coated

	154-52921	white coated
	157-52921	champagne coated
	161-52921	black coated
	200-52921	piano black coated
	220-52921	blue grey coated
	221-52921	gold coated



Enkelvoudige drukknop met led en comfortsensoren

Deze enkelvoudige drukknop kan ingesteld worden om verschillende acties en routines in een Niko Home Control II installatie op busbekabeling te bedienen. Hij is uitgerust met programmeerbare leds die feedback geven. Daarnaast kan de drukknop dienen als oriëntatielicht wanneer de leds branden.

Dankzij de geïntegreerde temperatuur- en vochtigheidssensor ondersteunt de drukknop ook klimaat- en ventilatiebediening in multizone om je energie-efficiëntie en comfort te verhogen.

- De multifunctionele temperatuursensor kan ingesteld worden om een verwarmings-/koelingszone in een Niko Home Control II installatie te bedienen, als een thermometer of om bepaalde voorwaarden (bv. zonweringen bedienen) aan te maken
- De vochtigheidssensor kan ook in routines gebruikt worden, bijvoorbeeld om automatische ventilatiebediening uit te voeren in een badkamer of toilet.

De drukknop is voorzien van een eenvoudig klikmechanisme voor busbekabelingsbedieningen met wandmontage en is verkrijgbaar in alle Niko afwerkingen.

- als je de temperatuursensor van de drukknop gebruikt om de verwarmings-/koelingszone te regelen, dient de kamertemperatuur nauwkeurig gemeten te kunnen worden door het elimineren van zoveel mogelijk factoren die de thermostaat kunnen belemmeren om de kamertemperatuur nauwkeurig te regelen.
- monteer de drukknop bij gebruik als thermostaat NIET:
 - in direct zonlicht
 - op een muur die rechtstreeks in contact staat met de buitenlucht
 - achter een gordijn
 - in de onmiddellijke omgeving van een verwarmingsbron (kachel, verwarming, enz.) of een elektrisch toestel dat warmte kan afgeven (tv, computer, enz.)
- kies de drukknop die het best aan de bovenstaande voorwaarden voldoet om je verwarmings-/koelingszone te bedienen
- vermijd luchtcirculatie achter de drukknop. Gebruik een luchtdichte wandmontagedoos of vul de gaten in de inbouwdoos of buskabelleiding zo nodig met PU-schuim.
- gebruik geen schoonmaakproducten. Schoonmaken mag enkel met een vochtige doek
- contact met VOC's (bv. verf) kan in sommige gevallen leiden tot blijvende abnormale metingen en versnelde veroudering

- langdurige blootstelling aan RV > 80 % kan een tijdelijke bijkomende offset bij de RV-meting geven. De offset zal langzaam verdwijnen wanneer de sensor terugkeert naar een bereik tussen 20 en 80%.
- combineer de temperatuursensor van de drukknop met een verwarmings- of koelingsmodule (550-00150) voor bediening van meerdere zones of een relaismodule (550-00103/550-00106) voor elektrische verwarming
- voorkeursinstellingen en weekprogramma's worden beheerd via de Niko Home app
- kalibrering wordt beheerd via de programmeersoftware
- maximaal aantal drukknoppen ingesteld als temperatuursensor per installatie: 20
- bereik temperatuursensor: 0 – 40 °C
- instelprecisie temperatuursensor: 0,5 °C
- combineer de geïntegreerde vochtigheidssensor met een ventilatiemodule (550-00140) om automatische ventilatiebediening uit te voeren
- bereik vochtigheidssensor: 0 – 100 % RV (niet-condenserend, geen ijsvorming)
- instelprecisie vochtigheidssensor: ± 5 %, tussen 20 – 80 % RV bij 25 °C

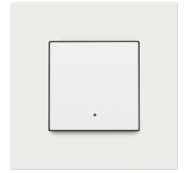

NIEUW

VOLLEDIG APPARAAT



	100-52201	cream
	101-52201	white
	102-52201	light grey
	121-52201	sterling coated
	122-52201	anthracite coated
	123-52201	bronze coated
	124-52201	dark brown coated

	154-52201	white coated
	157-52201	champagne coated
	161-52201	black coated
	200-52201	piano black coated
	220-52201	blue grey coated
	221-52201	gold coated



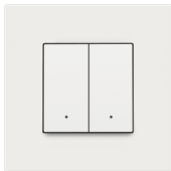

NIEUW

Tweevoudige drukknop met leds en comfortsensoren

Deze tweevoudige drukknop kan ingesteld worden om verschillende acties en routines in een Niko Home Control II installatie op busbekabeling te bedienen. Hij is uitgerust met programmeerbare leds die feedback geven. Daarnaast kan de drukknop dienen als oriëntatielicht wanneer de leds branden.

Dankzij de geïntegreerde temperatuur- en vochtigheidssensor ondersteunt de drukknop ook klimaat- en ventilatiebediening in multizone om je energie-efficiëntie en comfort te verhogen.













- De multifunctionele temperatuursensor kan ingesteld worden om een verwarmings-/koelingszone in een Niko Home Control II installatie te bedienen, als een thermometer of om bepaalde voorwaarden (bv. zonweringen bedienen) aan te maken
- De vochtigheidssensor kan ook in routines gebruikt worden, bijvoorbeeld om automatische ventilatiebediening uit te voeren in een badkamer of toilet.

De drukknop is voorzien van een eenvoudig klikmechanisme voor busbekabelingsbedieningen met wandmontage en is verkrijgbaar in alle Niko afwerkingen.

- als je de temperatuursensor van de drukknop gebruikt om de verwarmings-/koelingszone te regelen, dient de kamertemperatuur nauwkeurig gemeten te kunnen worden door het elimineren van zoveel mogelijk factoren die de thermostaat kunnen belemmeren om de kamertemperatuur nauwkeurig te regelen.
- monteer de drukknop bij gebruik als thermostaat NIET:
 - in direct zonlicht
 - op een muur die rechtstreeks in contact staat met de buitenlucht
 - achter een gordijn
 - in de onmiddellijke omgeving van een verwarmingsbron (kachel, verwarming, enz.) of een elektrisch toestel dat warmte kan afgeven (tv, computer, enz.)
- kies de drukknop die het best aan de bovenstaande voorwaarden voldoet om je verwarmings-/koelingszone te bedienen
- vermijd luchtcirculatie achter de drukknop. Gebruik een luchtdichte wandmontagedoos of vul de gaten in de inbouwdoos of buskabelleiding zo nodig met PU-schuim.
- gebruik geen schoonmaakproducten. Schoonmaken mag enkel met een vochtige doek
- contact met VOC's (bv. verf) kan in sommige gevallen leiden tot blijvende abnormale metingen en versnelde veroudering
- langdurige blootstelling aan RV > 80 % kan een tijdelijke bijkomende offset bij de RV-meting geven. De offset zal langzaam verdwijnen wanneer de sensor terugkeert naar een bereik tussen 20 en 80%.
- combineer de temperatuursensor van de drukknop met een verwarmings- of koelingsmodule (550-00150) voor bediening van meerdere zones of een relaismodule (550-00103/550-00106) voor elektrische verwarming
- voorkeursinstellingen en weekprogramma's worden beheerd via de Niko Home app
- kalibrering wordt beheerd via de programmeersoftware
- maximaal aantal drukknoppen ingesteld als temperatuursensor per installatie: 20
- bereik temperatuursensor: 0 – 40 °C
- instelprecisie temperatuursensor: 0,5 °C
- combineer de geïntegreerde vochtigheidssensor met een ventilatiemodule (550-00140) om automatische ventilatiebediening uit te voeren
- bereik vochtigheidssensor: 0 – 100 % RV (niet-condenserend, geen ijsvorming)
- instelprecisie vochtigheidssensor: ± 5 %, tussen 20 – 80 % RV bij 25 °C

VOLLEDIG APPARAAT



	100-52202	cream		154-52202	white coated
	101-52202	white		157-52202	champagne coated
	102-52202	light grey		161-52202	black coated
	121-52202	sterling coated		200-52202	piano black coated
	122-52202	anthracite coated		220-52202	blue grey coated
	123-52202	bronze coated		221-52202	gold coated
	124-52202	dark brown coated			



Viervoudige drukknop met leds en comfortsensoren

Deze viervoudige drukknop kan ingesteld worden om verschillende acties en routines in een Niko Home Control II installatie op busbekabeling te bedienen. Hij is uitgerust met programmeerbare leds die feedback geven. Daarnaast kan de drukknop dienen als oriëntatielicht wanneer de leds branden.

Dankzij de geïntegreerde temperatuur- en vochtigheidssensor ondersteunt de drukknop ook klimaat- en ventilatiebediening in multizone om je energie-efficiëntie en comfort te verhogen.

- De multifunctionele temperatuursensor kan ingesteld worden om een verwarmings-/koelingszone in een Niko Home Control II installatie te bedienen, als een thermometer of om bepaalde voorwaarden (bv. zonweringen bedienen) aan te maken
- De vochtigheidssensor kan ook in routines gebruikt worden, bijvoorbeeld om automatische ventilatiebediening uit te voeren in een badkamer of toilet.

De drukknop is voorzien van een eenvoudig klikmechanisme voor busbekabelingsbedieningen met wandmontage en is verkrijgbaar in alle Niko afwerkingen.

- als je de temperatuursensor van de drukknop gebruikt om de verwarmings-/koelingszone te regelen, dient de kamertemperatuur nauwkeurig gemeten te kunnen worden door het elimineren van zoveel mogelijk factoren die de thermostaat kunnen belemmeren om de kamertemperatuur nauwkeurig te regelen.
- monteer de drukknop bij gebruik als thermostaat NIET:
 - in direct zonlicht
 - op een muur die rechtstreeks in contact staat met de buitenlucht
 - achter een gordijn
 - in de onmiddellijke omgeving van een verwarmingsbron (kachel, verwarming, enz.) of een elektrisch toestel dat warmte kan afgeven (tv, computer, enz.)
- kies de drukknop die het best aan de bovenstaande voorwaarden voldoet om je verwarmings-/koelingszone te bedienen
- vermijd luchtcirculatie achter de drukknop. Gebruik een luchtdichte wandmontagedoos of vul de gaten in de inbouwdoos of buskabelleiding zo nodig met PU-schuim.
- gebruik geen schoonmaakproducten. Schoonmaken mag enkel met een vochtige doek
- contact met VOC's (bv. verf) kan in sommige gevallen leiden tot blijvende abnormale metingen en versnelde veroudering

- langdurige blootstelling aan RV > 80 % kan een tijdelijke bijkomende offset bij de RV-meting geven. De offset zal langzaam verdwijnen wanneer de sensor terugkeert naar een bereik tussen 20 en 80%.
- combineer de temperatuursensor van de drukknop met een verwarmings- of koelingsmodule (550-00150) voor bediening van meerdere zones of een relaismodule (550-00103/550-00106) voor elektrische verwarming
- voorkeursinstellingen en weekprogramma's worden beheerd via de Niko Home app
- kalibrering wordt beheerd via de programmeersoftware
- maximaal aantal drukknoppen ingesteld als temperatuursensor per installatie: 20
- bereik temperatuursensor: 0 – 40 °C
- instelprecisie temperatuursensor: 0,5 °C
- combineer de geïntegreerde vochtigheidssensor met een ventilatiemodule (550-00140) om automatische ventilatiebediening uit te voeren
- bereik vochtigheidssensor: 0 – 100 % RV (niet-condenserend, geen ijsvorming)
- instelprecisie vochtigheidssensor: ± 5 %, tussen 20 – 80 % RV bij 25 °C

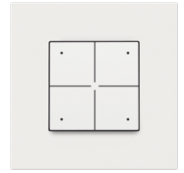



NIEUW

VOLLEDIG APPARAAT



	100-52204	cream
	101-52204	white
	102-52204	light grey
	121-52204	sterling coated
	122-52204	anthracite coated
	123-52204	bronze coated
	124-52204	dark brown coated

	154-52204	white coated
	157-52204	champagne coated
	161-52204	black coated
	200-52204	piano black coated
	220-52204	blue grey coated
	221-52204	gold coated



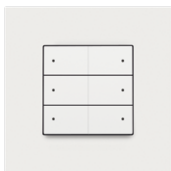

NIEUW

Zesvoudige drukknop met leds en comfortsensoren

Deze zesvoudige drukknop kan ingesteld worden om verschillende acties en routines in een Niko Home Control II installatie op busbekabeling te bedienen. Hij is uitgerust met programmeerbare leds die feedback geven. Daarnaast kan de drukknop dienen als oriëntatielicht wanneer de leds branden.

Dankzij de geïntegreerde temperatuur- en vochtigheidssensor ondersteunt de drukknop ook klimaat- en ventilatiebediening in multizone om je energie-efficiëntie en comfort te verhogen.













- De multifunctionele temperatuursensor kan ingesteld worden om een verwarmings-/koelingszone in een Niko Home Control II installatie te bedienen, als een thermometer of om bepaalde voorwaarden (bv. zonweringen bedienen) aan te maken
- De vochtigheidssensor kan ook in routines gebruikt worden, bijvoorbeeld om automatische ventilatiebediening uit te voeren in een badkamer of toilet.

De drukknop is voorzien van een eenvoudig klikmechanisme voor busbekabelingsbedieningen met wandmontage en is verkrijgbaar in alle Niko afwerkingen.

- als je de temperatuursensor van de drukknop gebruikt om de verwarmings-/koelingszone te regelen, dient de kamertemperatuur nauwkeurig gemeten te kunnen worden door het elimineren van zoveel mogelijk factoren die de thermostaat kunnen belemmeren om de kamertemperatuur nauwkeurig te regelen.
- monteer de drukknop bij gebruik als thermostaat NIET:
 - in direct zonlicht
 - op een muur die rechtstreeks in contact staat met de buitenlucht
 - achter een gordijn
 - in de onmiddellijke omgeving van een verwarmingsbron (kachel, verwarming, enz.) of een elektrisch toestel dat warmte kan afgeven (tv, computer, enz.)
- kies de drukknop die het best aan de bovenstaande voorwaarden voldoet om je verwarmings-/koelingszone te bedienen
- vermijd luchtcirculatie achter de drukknop. Gebruik een luchtdichte wandmontagedoos of vul de gaten in de inbouwdoos of buskabelleiding zo nodig met PU-schuim.
- gebruik geen schoonmaakproducten. Schoonmaken mag enkel met een vochtige doek
- contact met VOC's (bv. verf) kan in sommige gevallen leiden tot blijvende abnormale metingen en versnelde veroudering
- langdurige blootstelling aan RV > 80 % kan een tijdelijke bijkomende offset bij de RV-meting geven. De offset zal langzaam verdwijnen wanneer de sensor terugkeert naar een bereik tussen 20 en 80 %.
- combineer de temperatuursensor van de drukknop met een verwarmings- of koelingsmodule (550-00150) voor bediening van meerdere zones of een relaismodule (550-00103/550-00106) voor elektrische verwarming
- voorkeursinstellingen en weekprogramma's worden beheerd via de Niko Home app
- kalibrering wordt beheerd via de programmeersoftware
- maximaal aantal drukknoppen ingesteld als temperatuursensor per installatie: 20
- bereik temperatuursensor: 0 – 40 °C
- instelprecisie temperatuursensor: 0,5 °C
- combineer de geïntegreerde vochtigheidssensor met een ventilatiemodule (550-00140) om automatische ventilatiebediening uit te voeren
- bereik vochtigheidssensor: 0 – 100 % RV (niet-condenserend, geen ijsvorming)
- instelprecisie vochtigheidssensor: ± 5 %, tussen 20 – 80 % RV bij 25 °C

VOLLEDIG APPARAAT



	100-52206	cream		154-52206	white coated
	101-52206	white		157-52206	champagne coated
	102-52206	light grey		161-52206	black coated
	121-52206	sterling coated		200-52206	piano black coated
	122-52206	anthracite coated		220-52206	blue grey coated
	123-52206	bronze coated		221-52206	gold coated
	124-52206	dark brown coated			















Enkelvoudige drukknop

De enkelvoudige drukknop heeft één actieknop. Met die actieknop kan de bewoner een lichtpunt of een lichtcircuit bedienen, een dimbaar lichtpunt oplichten of neerdimmen of een sfeer oproepen. Je bevestigt de drukknop via een klikmechanisme op een muurprint.

VOLLEDIG APPARAAT



	100-51001	cream		154-51001	white coated
	101-51001	white		157-51001	champagne coated
	102-51001	light grey		161-51001	black coated
	121-51001	sterling coated		200-51001	piano black coated
	122-51001	anthracite coated		220-51001	blue grey coated
	123-51001	bronze coated		221-51001	gold coated
	124-51001	dark brown coated			

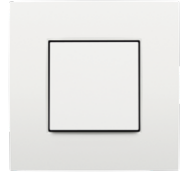













Tweevoudige drukknop

De tweevoudige drukknop heeft twee actieknoppen. Met elk van deze actieknoppen kan de bewoner een lichtpunt of een lichtkring aansturen, een dimbaar lichtpunt op- of neerdimmen of een sfeer oproepen. Je bevestigt de drukknop op de muurprint via een klikmechanisme.

VOLLEDIG APPARAAT



	100-51002	cream		154-51002	white coated
	101-51002	white		157-51002	champagne coated
	102-51002	light grey		161-51002	black coated
	121-51002	sterling coated		200-51002	piano black coated
	122-51002	anthracite coated		220-51002	blue grey coated
	123-51002	bronze coated		221-51002	gold coated
	124-51002	dark brown coated			

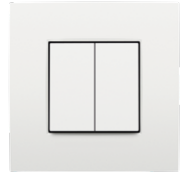













Viervoudige drukknop

De viervoudige drukknop heeft vier actieknoppen. Met elk van die actieknoppen kan de bewoner een lichtpunt of een lichtcircuit bedienen, een dimbaar lichtpunt oplichten of neerdimmen of een sfeer oproepen. Je bevestigt de drukknop via een klikmechanisme op een muurprint.

VOLLEDIG APPARAAT



	100-51004	cream		154-51004	white coated
	101-51004	white		157-51004	champagne coated
	102-51004	light grey		161-51004	black coated
	121-51004	sterling coated		200-51004	piano black coated
	122-51004	anthracite coated		220-51004	blue grey coated
	123-51004	bronze coated		221-51004	gold coated
	124-51004	dark brown coated			

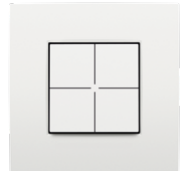













Zesvoudige drukknop

De zesvoudige drukknop bevat zes actieknoppen. Met elk van die actieknoppen kan de bewoner een lichtpunt of een lichtcircuit bedienen, een dimbaar lichtpunt oplichten of neerdimmen of een sfeer oproepen. Je bevestigt de drukknop via een klikmechanisme op een muurprint.

VOLLEDIG APPARAAT



	100-51006	cream		154-51006	white coated
	101-51006	white		157-51006	champagne coated
	102-51006	light grey		161-51006	black coated
	121-51006	sterling coated		200-51006	piano black coated
	122-51006	anthracite coated		220-51006	blue grey coated
	123-51006	bronze coated		221-51006	gold coated
	124-51006	dark brown coated			

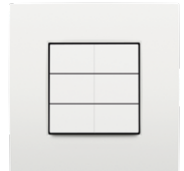



Enkelvoudige dimbediening met leds

De enkelvoudige dimbediening heeft één groep van drie actieknoppen. Hiermee kan de bewoner een lichtpunt of een groep lichtpunten op- of neerdimmen. De dimbediening is uitgerust met amberkleurige indicatieleds om de status van de actie aan te geven. Je bevestigt de drukknop op de muurprint via een klikmechanisme.

VOLLEDIG APPARAAT



	100-52043	cream
	101-52043	white
	102-52043	light grey
	121-52043	sterling coated
	122-52043	anthracite coated
	123-52043	bronze coated
	124-52043	dark brown coated

	154-52043	white coated
	157-52043	champagne coated
	161-52043	black coated
	200-52043	piano black coated
	220-52043	blue grey coated
	221-52043	gold coated



Enkelvoudige dimbediening

De enkelvoudige dimbediening heeft één groep van drie actieknoppen. Hiermee kan de bewoner een lichtpunt of een groep lichtpunten op- of neerdimmen. Je bevestigt de drukknop op de muurprint via een klikmechanisme.

VOLLEDIG APPARAAT



	100-51043	cream
	101-51043	white
	102-51043	light grey
	121-51043	sterling coated
	122-51043	anthracite coated
	123-51043	bronze coated
	124-51043	dark brown coated

	154-51043	white coated
	157-51043	champagne coated
	161-51043	black coated
	200-51043	piano black coated
	220-51043	blue grey coated
	221-51043	gold coated

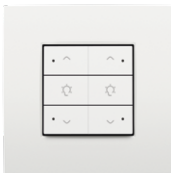

Tweevoudige dimbediening met leds

De tweevoudige dimbediening heeft twee groepen van drie actieknoppen. Hiermee kan de bewoner twee lichtpunten of twee groepen lichtpunten op- of neerdimmen. De dimbediening is uitgerust met amberkleurige indicatieleds om de status van de actie aan te geven. Je bevestigt de drukknop op de muurprint via een klikmechanisme.

VOLLEDIG APPARAAT



	100-52046	cream
	101-52046	white
	102-52046	light grey
	121-52046	sterling coated
	122-52046	anthracite coated
	123-52046	bronze coated
	124-52046	dark brown coated

	154-52046	white coated
	157-52046	champagne coated
	161-52046	black coated
	200-52046	piano black coated
	220-52046	blue grey coated
	221-52046	gold coated



Tweevoudige dimbediening

De tweevoudige dimbediening heeft twee groepen van drie actieknoppen. Hiermee kan de bewoner twee lichtpunten of twee groepen lichtpunten op- of neerdimmen. Je bevestigt de drukknop op de muurprint via een klikmechanisme.

VOLLEDIG APPARAAT



	100-51046	cream
	101-51046	white
	102-51046	light grey
	121-51046	sterling coated
	122-51046	anthracite coated
	123-51046	bronze coated
	124-51046	dark brown coated

	154-51046	white coated
	157-51046	champagne coated
	161-51046	black coated
	200-51046	piano black coated
	220-51046	blue grey coated
	221-51046	gold coated



Enkelvoudige motorsturingsbediening met leds

De enkelvoudige motorsturingsbediening heeft één groep van drie actieknoppen. Hiermee kan de bewoner de motoren bedienen van een groep rolluiken, zonweringen of jaloezieën. De motorsturingsbediening is uitgerust met amberkleurige indicatieleds om de status van de actie aan te geven. Je bevestigt de drukknop op de muurprint via een klikmechanisme.



VOLLEDIG APPARAAT



	100-52033	cream
	101-52033	white
	102-52033	light grey
	121-52033	sterling coated
	122-52033	anthracite coated
	123-52033	bronze coated
	124-52033	dark brown coated

	154-52033	white coated
	157-52033	champagne coated
	161-52033	black coated
	200-52033	piano black coated
	220-52033	blue grey coated
	221-52033	gold coated

Enkelvoudige motorsturingsbediening

De enkelvoudige motorsturingsbediening heeft één groep van drie actieknoppen. Hiermee kan de bewoner de motoren bedienen van een groep rolluiken, zonweringen of jaloezieën. Je bevestigt de drukknop op de muurprint via een klikmechanisme.



VOLLEDIG APPARAAT



	100-51033	cream
	101-51033	white
	102-51033	light grey
	121-51033	sterling coated
	122-51033	anthracite coated
	123-51033	bronze coated
	124-51033	dark brown coated

	154-51033	white coated
	157-51033	champagne coated
	161-51033	black coated
	200-51033	piano black coated
	220-51033	blue grey coated
	221-51033	gold coated

Tweevoudige motorsturingsbediening met leds

De tweevoudige motorsturingsbediening heeft twee groepen van drie actieknoppen. Hiermee kan de bewoner de motoren bedienen van twee groepen rolluiken, zonweringen of jaloezieën. De motorsturingsbediening is uitgerust met amberkleurige indicatieleds om de status van de actie aan te geven. Je bevestigt de drukknop op de muurprint via een klikmechanisme.



VOLLEDIG APPARAAT



	100-52036	cream
	101-52036	white
	102-52036	light grey
	121-52036	sterling coated
	122-52036	anthracite coated
	123-52036	bronze coated
	124-52036	dark brown coated

	154-52036	white coated
	157-52036	champagne coated
	161-52036	black coated
	200-52036	piano black coated
	220-52036	blue grey coated
	221-52036	gold coated

Tweevoudige motorsturingsbediening

De tweevoudige motorsturingsbediening heeft twee groepen van drie actieknoppen. Hiermee kan de bewoner de motoren bedienen van twee groepen rolluiken, zonweringen of jaloezieën. Je bevestigt de drukknop op de muurprint via een klikmechanisme.



VOLLEDIG APPARAAT



	100-51036	cream
	101-51036	white
	102-51036	light grey
	121-51036	sterling coated
	122-51036	anthracite coated
	123-51036	bronze coated
	124-51036	dark brown coated

	154-51036	white coated
	157-51036	champagne coated
	161-51036	black coated
	200-51036	piano black coated
	220-51036	blue grey coated
	221-51036	gold coated





Ventilatiebediening met leds

De drukknop heeft vier actieknoppen: een voor elke instelling van het centrale ventilatiesysteem (laag, normaal en hoog) en een boostknop die de hoogste instelling gedurende een vooraf ingestelde tijd activeert voordat de installatie terugkeert naar de vorige instelling. Elke actieknop is voorzien van een amberkleurige indicatieled om de status van de bediening aan te geven. Je bevestigt de drukknop via een klikmechanisme op een muurprint.

VOLLEDIG APPARAAT



	100-52054	cream		154-52054	white coated
	101-52054	white		157-52054	champagne coated
	102-52054	light grey		161-52054	black coated
	121-52054	sterling coated		200-52054	piano black coated
	122-52054	anthracite coated		220-52054	blue grey coated
	123-52054	bronze coated		221-52054	gold coated
	124-52054	dark brown coated			



Enkelvoudige audiobediening met leds

De enkelvoudige audiobediening heeft één groep van drie actieknoppen. Hiermee kan de bewoner het gekoppelde audietoestel (of de groep van audietoestellen) bedienen. De audiobediening is uitgerust met amberkleurige indicatieleds om de status van de actie aan te geven. Je bevestigt de drukknop op de muurprint via een klikmechanisme.

VOLLEDIG APPARAAT



	100-52073	cream		154-52073	white coated
	101-52073	white		157-52073	champagne coated
	102-52073	light grey		161-52073	black coated
	121-52073	sterling coated		200-52073	piano black coated
	122-52073	anthracite coated		220-52073	blue grey coated
	123-52073	bronze coated		221-52073	gold coated
	124-52073	dark brown coated			



Drukknopinterface

De drukknopinterface wordt gebruikt om één tot vier potentiaalvrije N.O.-drukknoppen of NPN-transistoruitgangen aan te sluiten op de Niko Home Control installatie.

- geschikt voor maximaal 4 potentiaalvrije N.O.-drukknoppen of NPN-transistoruitgangen
- alleen aansluiten op een ZLVS-contact (zeer lage veiligheidsspanning)
- maximale afstand tot de drukknop: 2 m
- rustspanning: 8 Vdc (ZLVS, zeer lage veiligheidsspanning)
- in een buitenomgeving alleen gebruiken in combinatie met een spatwaterdichte behuizing (bv. Niko Hydro)
- omgevingstemperatuur: -25 – +55°C
- afmetingen (HxBxD): 41,5 x 27,9 x 5 mm

VOLLEDIG APPARAAT

550-20000 Drukknopinterface



NIEUW

Drukknopinterface met feedbackled

De drukknopinterface wordt gebruikt om één of twee potentiaalvrije N.O.-drukknoppen of NPN-transistoruitgangen aan te sluiten op de Niko Home Control installatie. De drukknopinterface heeft één feedbackled per ingang. Deze led kan gebruikt worden als controlelampje of oriëntatieverlichting.

- geschikt voor 1 of 2 ingangen
- alleen aansluiten op een ZLVS-contact (zeer lage veiligheidsspanning)
- maximale afstand tot de drukknop: 2 m
- rustspanning: 8 Vdc (ZLVS, zeer lage veiligheidsspanning)
- de bevestigde feedbackleds niet verwijderen of vervangen
- in een buitenomgeving alleen gebruiken in combinatie met een spatwaterdichte behuizing (bv. Niko Hydro)
- omgevingstemperatuur: -25 – +55°C
- afmetingen (HxBxD): 41,5 x 27,9 x 5 mm

NIKO HOME CONTROL DRUKKNOPINTERFACE

550-20025 Met heldere, warm witte feedbackleds



Afdekplaten afzonderlijk te bestellen.
Afbeldingen afgewerkte producten louter ter illustratie.

Touchscreen

Dit touchscreen bedien je op een overzichtelijke manier de volledige Niko Home Control installatie vanop één centraal punt: verlichting dimmen en schakelen, de temperatuur regelen, de rolluiken en zonwering in de gewenste stand brengen, het energieverbruik en de toestand van de installatie monitoren ... Dankzij een ingebouwde lichtsensoren past de schermhelderheid zich aan het omgevingslicht aan. Ook toegangscontrole is mogelijk dankzij de koppeling met de Niko Home Control videobuitenpost. Zo kun je binnenkomende oproepen beantwoorden, een aangesloten deurslot openen, naar buiten kijken en gemiste oproepen controleren. Een feedbackled toont of je een oproep hebt gemist, ook wanneer het toestel in slaapstand staat. Let op: we raden aan om, naast smartphones en/of tablets, minstens één touchscreen te voorzien in elke installatie omdat een bekabeld toestel nu eenmaal betrouwbaarder is dan een mobiel toestel. Dit touchscreen (550-20102) vervangt het vorige touchscreen (550-20101) volledig. In bestaande Niko Home Control installaties kan het zijn voorganger vervangen en/of aanvullen. Zijn bekabelde verbinding met het thuisnetwerk zorgt voor een uiterst betrouwbare connectie. Om dit touchscreen te monteren, heb je slechts één inbouwdoos nodig. Je sluit het touchscreen met één twisted-pairkabel (UTP, FTP of STP) aan op de afzonderlijk verkrijgbare power over ethernetvoeding. Als alternatief kun je ook een afzonderlijke 24 Vdc-voeding in de kast plaatsen. Per installatie zijn in totaal tien IP-toestellen (touchscreens, smartphones of pc-applicaties) toegelaten.



- voedingsspanning: 24 Vdc ($\pm 10\%$) (SVV, JYSTY, TPVF, UTP, etc.) of Power over Ethernet (PoE type IEEE 802.3af) (UTP, STP, FTP)
- stroomverbruik: 500 mA (24 Vdc) of 250 mA (PoE type IEEE 802.3af)
- omgevingstemperatuur:
 - in werking: 0 – 40 °C
 - opslag en transport: -10 – +65 °C
- snelheid ethernetverbinding: 10 – 100 Mbit/s
- afmetingen (HxBxD): 124 x 192 x 20 mm
- schermgrootte: 7"
- schermresolutie: 1024 x 600
- gewicht: 570 g (exclusief connectoren en schroeven)
- beschermingsgraad: IP20

VOLLEDIG APPARAAT

550-20102 Touchscreen

VOLLEDIG APPARAAT

550-00502 PoE-voeding

VOLLEDIG APPARAAT

340-00050 Modulaire voeding 24 Vdc, 60 W

2.A

2.B

2.C

2.D

2.E





NIEUW

Videobuitenpost

Deze ultravlakke videobuitenpost voor inbouw is afgewerkt met een zwarte frontplaat uit geanodiseerd aluminium (3 mm dik). Het toestel heeft een 120° hd-kleurencamera en een te graveren naamplaatje uit plexiglas. De aanraaktoets is onderhoudsvrij en zeer duurzaam. De videobuitenpost wordt geleverd met een inbouwdoos. Deze buitenpost heeft {spec:value:niko_NumberOfBells}. Het unieke verlichtingsconcept zorgt voor een geraffineerde en homogene uitlichting van het gegraveerde naamplaatje, wat de goede zichtbaarheid in het donker garandeert. In combinatie met het touchscreen als videobinnenpost kan de toegangscontrole in een Niko Home Control installatie worden geïntegreerd. Vervolgens kun je een smartphone of tablet gebruiken als een extra videobinnenpost, zolang de installatie geregistreerd is en zowel de videobuitenpost als het mobiele apparaat een actieve internetverbinding hebben.

Als je inkomende oproepen via de Niko Home app op een tablet wil ontvangen, neem dan even contact op met je tabletverkoper om te verzekeren dat je tablet aan de volgende minimale vereisten voldoet:

- De tablet heeft luidsprekers en een microfoon
- De tablet ondersteunt telefonie
- Indien het gaat om een Android-toestel, werkt de tablet met versie 9 of hoger

Let op: we raden aan om, naast smartphones en/of tablets, minstens één touchscreen te voorzien in elke installatie omdat een bekabeld toestel nu eenmaal betrouwbaarder is dan een mobiel toestel.

- voedingsspanning: 48 Vdc ± 10 %
- stroomverbruik: 5 W
- omgevingstemperatuur: -30 – +60 °C
- afmetingen inbouwdoos (HxBxD): 239 x 89 x 47 mm
- afmetingen buitenpost (HxB): 256 x 110 mm
- resolutie van hd-camera: 720 horizontale tv-lijnen
- camerahoek: 120°
- lichtgevoeligheid: 1 lux
- montage: voor inbouw
- beschermingsgraad: IP53



VOLLEDIG APPARAAT

550-22011	Buitenpost met 1 verlichte aanraaktoets
550-22012	Videobuitenpost met 2 verlichte aanraaktoetsen

VOLLEDIG APPARAAT

550-00502	PoE-voeding
------------------	-------------

TOEBEHOREN

	550-22091	Reservenaamplaat voor videobuitenpost met één aanraaktoets
	550-22092	Reservenaamplaat voor videobuitenpost met twee aanraaktoetsen



Bewegingsmelder, Niko Home Control, 8 m, 180°, wanddetector, voor inbouwdoos

Deze bewegingsmelder is enkel geschikt voor gebruik binnenshuis. Niko Home Control voorziet de bewegingsmelder van stroom. Er is geen extra voeding nodig. Te gebruiken als bewegingsmelder of als bewegingsmelder in combinatie met een lichtmeetcel.

- voedingsspanning: 26 Vdc (ZLVS, zeer lage veiligheidsspanning)
- bereik lichtintensiteit: 10 lux – 1000 lux
- detectiebereik (PIR): 8 m vanop een hoogte van 1 m
- montage: inbouwdoos
- montagehoogte: 0,8 – 1,2 m
- minimale inbouwdiepte: 16,2 mm
- afmetingen (HxBxD): 71 x 73 x 20,2 mm
- beschermingsgraad: IP20
- beschermingsgraad: IP40 voor de samenstelling van een mechanisme en afdekplaat













SOKKEL



550-20210	Voor klauwbevestiging
------------------	-----------------------

AFWERKINGSSET



	100-55511	cream		154-55511	white coated
	101-55511	white		157-55511	champagne coated
	102-55511	light grey		161-55511	black coated
	121-55511	sterling coated		200-55511	piano black coated
	122-55511	anthracite coated		220-55511	blue grey coated
	123-55511	bronze coated		221-55511	gold coated
	124-55511	dark brown coated			



Afdelingsplaten afzonderlijk te bestellen.
Afbeltingen afgewerkte producten louter ter illustratie.

Aanwezigheidsmelder, Niko Home Control, 9,5 m, IP65, mini, voor inbouw

De minimelder detecteert bewegingen en veranderingen in lichtsterkte. Aan de hand van deze gegevens kunnen Niko Home Control functies geactiveerd of gedeactiveerd worden. Het product is geschikt voor plafondmontage in verlaagde plafonds binnenshuis. Inclusief zwarte sierring.



- voedingsspanning: 26 Vdc (ZLVS, zeer lage veiligheidsspanning)
- bereik lichtintensiteit: 2 lux – 25000 lux
- detectiehoek: 360°
- detectiebereik (PIR): ø 9,5 m vanop een hoogte van 3 m
- omgevingstemperatuur: -10 – +50 °C
- montage: inbouw
- montagehoogte: 2 – 3 m
- boordiameter: 30 mm
- afmetingen zichtbaar (HxBxD): 36 x 36 x 13,3 mm
- afmetingen (HxBxD): 36 x 36 x 62,6 mm
- beschermingsgraad: IP65

VOLLEDIG APPARAAT

550-20220 wit & zwart Detector

Bewegingsmelder, Niko Home Control, 16 m, 180°, IP54, met oriënteerbare lens, voor opbouw

Deze bewegingsmelder is geschikt voor gebruik op opritten, op terrassen, in tuinen of in garages. De melder is uitgerust met een geïntegreerde lichtsensor. Je kunt de sensor horizontaal roteren over 25° om de detectierichting aan te passen. Als je in een deel van het detectiegebied geen bewegingsdetectie wilt, dek je de lens van de sensor af met het bijgeleverde afschermmasker. Niko Home Control voorziet de bewegingsmelder van stroom. Er is geen extra voeding nodig.

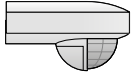

- voedingsspanning: 26 Vdc (ZLVS, zeer lage veiligheidsspanning)
- uitschakelvertraging: 8 s – 30 min
- bereik lichtintensiteit: 5 lux – ∞
- detectiehoek: 180°
- detectiebereik (PIR): 16 m vanop een hoogte van 3 m
- omgevingstemperatuur: -20 – +45 °C
- montage: opbouw
- montagehoogte: 2 – 3 m
- afmetingen zichtbaar (HxBxD): 70 x 90 x 130 mm
- afmetingen (HxBxD): 70 x 90 x 130 mm
- beschermingsgraad: IP54
- bijpassende secundaire detectoren: 550-20200

VOLLEDIG APPARAAT

550-20200 wit Detector

TOEBEHOREN

390-20050 wit Plafondmontagebeugel, white

Bewegingsmelder, Niko Home Control, 13 m, 180°, IP54, met oriënteerbare lens, voor opbouw

Deze bewegingsmelder is geschikt voor gebruik op opritten, op terrassen, in tuinen of in garages. De melder is uitgerust met een geïntegreerde lichtsensor. Je kunt de sensor horizontaal roteren over 25° om de detectierichting aan te passen. Als je in een deel van het detectiegebied geen bewegingsdetectie wilt, dek je de lens van de sensor af met het bijgeleverde afschermmasker. Niko Home Control voorziet de bewegingsmelder van stroom. Er is geen extra voeding nodig.

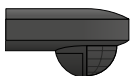

- voedingsspanning: 26 Vdc (ZLVS, zeer lage veiligheidsspanning)
- uitschakelvertraging: 8 s – 30 min
- bereik lichtintensiteit: 5 lux – ∞
- detectiehoek: 180°
- detectiebereik (PIR): 13 m vanop een hoogte van 3 m
- omgevingstemperatuur: -20 – +45 °C
- montage: opbouw
- montagehoogte: 2 – 3 m
- afmetingen zichtbaar (HxBxD): 70 x 90 x 130 mm
- afmetingen (HxBxD): 70 x 90 x 130 mm
- beschermingsgraad: IP54
- bijpassende secundaire detectoren: 550-20201

VOLLEDIG APPARAAT

550-20201 antraciet Detector

TOEBEHOREN

390-20150 zwart Plafondmontagebeugel, black





Lichtsensor, 24 V, 3 lux – 60000 lux, IP54

Deze lichtmeetcel gebruik je in combinatie met een daglichtstuurmodule (360-35010). De lichtgevoeligheid kan je instellen van 3 tot 300 lx, van 30 lx tot 3 klx, van 300 lx tot 30 klx of van 600 lx tot 60 klx. Deze lichtmeetcel is geschikt voor buitentoeepassingen en heeft een beschermingsgraad IP54.

- voedingsspanning: 24 Vdc \pm 10 %
- aantal kanalen: 1 kanaal
- bereik lichtintensiteit: 3 lux – 60000 lux
- omgevingstemperatuur: -40 – +50 °C
- montage: opbouw
- afmetingen (HxBxD): 52 x 52 x 34,5 mm
- beschermingsgraad: IP54
- slagvastheid: IK02

VOLLEDIG APPARAAT



350-10012 grijs Detector



Bewegingsmelder, 24 V, 8 m, met potentiaalvrij contact, voor opbouw

De bewegingsmelder heeft een beperkte diameter (80 mm) en dikte (3 cm) en een instelbare gevoeligheid (4 niveaus). Voor gebruik in kleine kantoren, bergingen, gangen, vergaderruimtes, ... De melder is geschikt voor het sturen van ventilatie, gebouwbeheersystemen, Niko Home Control ... Te gebruiken in combinatie met de digitale potentiaalvrije sensormodule (550-00210). De uitschakelvertraging van het potentiaalvrije relais en de gevoeligheid van de melder kunnen ingesteld worden op het toestel door middel van dipswitches.

- voedingsspanning: 24 Vac/Vdc \pm 10 %
- relaiscontact: N.O. (max. 0,2 A), potentiaalvrij
- aantal kanalen: 1 kanaal
- uitschakelvertraging: 30 s – 1 h
- detectiehoek: 360°
- detectiebereik (PIR): \varnothing 8 m vanop een hoogte van 3 m
- omgevingstemperatuur: -5 – +50 °C
- montage: opbouw
- montagehoogte: 2,5 – 4 m
- afmetingen (HxBxD): 80 x 80 x 30,6 mm
- beschermingsgraad: IP20

VOLLEDIG APPARAAT



350-41549 wit Detector



Bewegingsmelder, 24 V, 15 m, 90°, met potentiaalvrij contact, voor opbouw

Bewegingsmelder 90°, 24 V, met potentiaalvrij contact voor montage op muren en plafonds. De melder is duurzaam, functioneel en compact. De bewegingsmelder heeft een ingebouwde wandeltest en een aanpasbare gevoeligheid (5 niveaus) en is combineerbaar met Niko Home Control. Te gebruiken in combinatie met de digitale potentiaalvrije sensormodule (550-00210). Voor gebruik in kleine kantoren, bergingen, gangen, vergaderruimtes ... De bewegingsmelder is geschikt voor het sturen van HVAC, ventilatie, gebouwbeheersystemen, Niko Home Control ... De uitschakelvertraging van het potentiaalvrije relais en de gevoeligheid van de melder kunnen ingesteld worden op het toestel. Ook geschikt voor toepassingen buitenshuis. In dit geval wordt een beschermkap (afzonderlijk te bestellen) gebruikt om de bewegingsmelder spatwaterdicht te maken (beschermingsgraad IP54).

- voedingsspanning: 24 Vac/Vdc \pm 10 %
- aantal kanalen: 1 kanaal
- uitschakelvertraging: 2 s – 30 min
- detectiehoek: 90°
- detectiebereik (PIR): 15 m vanop een hoogte van 2 m
- omgevingstemperatuur: -20 – +50 °C
- montage: opbouw
- montagehoogte: 2 m
- afmetingen (HxBxD): 67 x 52 x 34 mm
- beschermingsgraad: IP20

VOLLEDIG APPARAAT



350-41279 wit Detector

TOEBEHOREN



390-20010 wit Beschermkap IP54

TOEBEHOREN



390-20000 wit Beschermkap vandaalbestendige muurmontage

Bewegingsmelder, 24 V, 15 m, 90°, incl. schemerschakelaar 3-300 lux, voor opbouw

Bewegingsmelder met ingebouwde lichtsensor. Geschikt voor bewegingsdetectie onder een hoek van 90° en bij een afstand van 0,5 tot 15 m. Te gebruiken in combinatie met een daglichtstuurmodule (360-35010) voor lichtregeling. Gebruik voor buitentoepassingen de IP54-beschermkap (390-20010). Deze beschermkap moet afzonderlijk besteld worden.



- voedingsspanning: 24 Vdc ± 10 %
- aantal kanalen: 1 kanaal
- bereik lichtintensiteit: 3 lux – 300 lux
- detectiehoek: 90°
- detectiebereik (PIR): 15 m vanop een hoogte van 2 m
- omgevingstemperatuur: -20 – +50 °C
- montage: opbouw
- montagehoogte: 2 m
- afmetingen (HxBxD): 67 x 52 x 34 mm
- beschermingsgraad: IP20

VOLLEDIG APPARAAT

350-30010 wit Detector

TOEBEHOREN

390-20010 wit Beschermkap IP54

TOEBEHOREN

390-20000 wit Beschermkap vandaalbestendige muurmontage

2.A

2.B

2.C

2.D

2.E



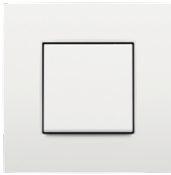

Draadloze schakelaar met batterij, enkelvoudig, Zigbee®

Met deze enkelvoudige draadloze Zigbee® schakelaar met batterij kun je Zigbee® toestellen vanop afstand bedienen. Je kunt hem gebruiken in je Niko Home Control installatie of integreren in een Zigbee® netwerk van een ander merk als standaard dimschakelaar via Find&Bind-koppeling. De schakelaar kan bovendien aangesloten worden op maximaal acht Zigbee® ontvangers voor standalone gebruik via Touchlink. Hij werkt op batterij en gaat minstens vijf jaar mee, gebaseerd op twintig keer kort drukken per dag. De draadloze Zigbee® schakelaar is bevestigd op een sokkel van kunststof. De set (sokkel + schakelaar 552-72001) kan vastgeschroefd worden op een muur (schroeven niet meegeleverd) of met dubbelzijdige tape (meegeleverd) op een vlak oppervlak worden gekleefd. Bestel de variant zonder plastic vloerplaat (552-72011) indien je de enkelvoudige draadloze Zigbee® schakelaar met batterij op een inbouwdoos wilt installeren. Combineer die in de plaats met een metalen vloerplaat (552-720X0). De afwerkingsset en afdekplaat zijn afzonderlijk verkrijgbaar. Deze draadloze Zigbee® schakelaar met batterij past bij elke Niko Pure, Niko Intense en Niko Original afdekplaat in de Niko kleuren. De draadloze schakelaar met batterij kan draadloos aangesloten worden op de draadloze slimme hub voor Niko Home Control (552-0000X). Je kunt dit toestel ook gebruiken in een busbekabelingsinstallatie in combinatie met de draadloze bridge voor Niko Home Control (550-00640).

- montage: muurmontage
- montagehoogte: 105 – 120 cm
- maximaal bereik (tussen rechtstreeks communicerende Zigbee-toestellen): 10 m
- voeding: via batterij 3 Vdc, CR2450
- levensduur van de batterij: 5 jaar bij 20 keer kort drukken/dag
- antenne: geïntegreerde antenne
- vochtigheid: 0 - 95% relatieve vochtigheid, niet-condenserend
- maximum per installatie:
 - max. 50 aangesloten Zigbee® toestellen per Niko Home Control installatie
 - standalone: max. 8 Zigbee® ontvangers (aan/uit/dimmen) per schakelaar
- omgevingstemperatuur bij werking: 5 – 30 °C
- omgevingstemperatuur voor opslag: 0 – 40 °C
- communicatieprotocol: Zigbee® 3.0
- maximaal radiofrequent vermogen: 8 dBm
- werkfrequentie: 2.4 GHz
- beschermingsgraad: IP20
- afmetingen (HxBxD): 71 x 71 x 10 mm
- gewicht: 23 g
- compatibel met de draadloze bridge (550-00640) en draadloze slimme hub (552-0000X) voor Niko Home Control
- systeemcompatibiliteit: talks with Homey (Zigbee®)

KUNSTSTOF SOKKEL MET SCHAKELAAR



552-72001

Met kunststofmontageframe en batterij

METALEN SOKKEL VOOR INBOUWDOOS



552-72000

Voor klauwbevestiging

SCHAKELAAR OM SAMEN MET DE METALEN SOKKEL TE GEBRUIKEN



552-72011

Met batterij, exclusief sokkel

AFWERKINGSSET



100-31002 cream
101-31002 white
102-31002 light grey
121-31002 sterling coated
122-31002 anthracite coated
123-31002 bronze coated
124-31002 dark brown coated

154-31002 white coated
157-31002 champagne coated
161-31002 black coated
200-31002 piano black coated
220-31002 blue grey coated
221-31002 gold coated



Draadloze schakelaar met batterij, tweevoudig, Zigbee®

Met deze tweevoudige draadloze Zigbee® schakelaar met batterij kun je Zigbee® toestellen vanop afstand bedienen. Je kunt hem gebruiken in je Niko Home Control installatie of integreren in een Zigbee® netwerk van een ander merk als standaard dimschakelaar via Find&Bind-koppeling. De schakelaar kan bovendien aangesloten worden op maximaal acht Zigbee® ontvangers voor standalone gebruik via Touchlink. Hij werkt op batterij en gaat minstens vijf jaar mee, gebaseerd op twintig keer kort drukken per dag. De draadloze Zigbee® schakelaar is bevestigd op een sokkel van kunststof. De set (sokkel + schakelaar 552-72002) kan vastgeschroefd worden op een muur (schroeven niet meegeleverd) of met dubbelzijdige tape (meegeleverd) op een vlak oppervlak worden gekleefd. Bestel de variant zonder plastic vloerplaat (552-72012) indien je de tweevoudige draadloze Zigbee® schakelaar met batterij op een inbouwdoos wilt installeren. Combineer die in de plaats met een metalen vloerplaat (552-720X0). De afwerkingsset en afdekplaat zijn afzonderlijk verkrijgbaar. Deze draadloze Zigbee® schakelaar met batterij past bij elke Niko Pure, Niko Intense en Niko Original afdekplaat in de Niko kleuren. De draadloze schakelaar met batterij kan draadloos aangesloten worden op de draadloze slimme hub voor Niko Home Control (552-0000X). Je kunt dit toestel ook gebruiken in een busbekabelingsinstallatie in combinatie met de draadloze bridge voor Niko Home Control (550-00640).

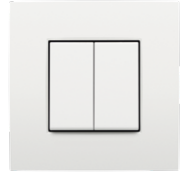

- maximaal bereik (tussen rechtstreeks communicerende Zigbee-toestellen): 10 m
- voeding: via batterij 3 Vdc, CR2450
- levensduur van de batterij: 5 jaar bij 20 keer kort drukken/dag
- antenne: geïntegreerde antenne
- vochtigheid: 0 - 95% relatieve vochtigheid, niet-condenserend
- maximum per installatie:
 - max. 50 aangesloten Zigbee® toestellen per Niko Home Control installatie
 - standalone: max. 8 Zigbee® ontvangers (aan/uit/dimmen) per schakelaar
- omgevingstemperatuur bij werking: 5 – 30 °C
- omgevingstemperatuur voor opslag: 0 – 40 °C
- communicatieprotocol: Zigbee® 3.0
- maximaal radiofrequent vermogen: 8 dBm
- werkfrequentie: 2.4 GHz
- beschermingsgraad: IP20
- afmetingen (HxBxD): 71 x 71 x 10 mm
- gewicht: 23 g
- compatibel met de draadloze bridge (550-00640) en draadloze slimme hub (552-0000X)
- systeemcompatibiliteit: talks with Homey (Zigbee®)

KUNSTSTOF SOKKEL MET SCHAKELAAR



552-72002

Met kunststofmontageframe en batterij

METALEN SOKKEL VOOR INBOUWDOOS



552-72000

Voor klauwbevestiging

SCHAKELAAR OM TE COMBINEREN MET DE METALEN SOKKEL



552-72012

Met batterij, exclusief sokkel

AFWERKINGSSET



- 100-31004** cream
- 101-31004** white
- 102-31004** light grey
- 121-31004** sterling coated
- 122-31004** anthracite coated
- 123-31004** bronze coated
- 124-31004** dark brown coated

- 154-31004** white coated
- 157-31004** champagne coated
- 161-31004** black coated
- 200-31004** piano black coated
- 220-31004** blue grey coated
- 221-31004** gold coated



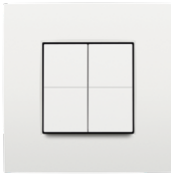

Draadloze schakelaar met batterij, viervoudig, Zigbee®

Met deze viervoudige draadloze Zigbee® schakelaar met batterij kun je Zigbee® toestellen vanop afstand bedienen. Je kunt hem gebruiken in je Niko Home Control installatie of integreren in een Zigbee® netwerk van een ander merk als standaard dimschakelaar via Find&Bind-koppeling. De schakelaar kan bovendien aangesloten worden op maximaal acht Zigbee® ontvangers voor standalone gebruik via Touchlink. Hij werkt op batterij en gaat minstens vijf jaar mee, gebaseerd op twintig keer kort drukken per dag. De draadloze Zigbee® schakelaar is bevestigd op een sokkel van kunststof. De set (sokkel + schakelaar 552-72004) kan vastgeschroefd worden op een muur (schroeven niet meegeleverd) of met dubbelzijdige tape (meegeleverd) op een vlak oppervlak worden gekleefd. Bestel de variant zonder plastic vloerplaat (552-72014) indien je de viervoudige draadloze Zigbee® schakelaar met batterij op een inbouwdoos wilt installeren. Combineer die in de plaats met een metalen vloerplaat (552-720X0). De afwerkingsset en afdekplaat zijn afzonderlijk verkrijgbaar. Deze draadloze Zigbee® schakelaar met batterij past bij elke Niko Pure, Niko Intense en Niko Original afdekplaat in de Niko kleuren. De draadloze schakelaar met batterij kan draadloos aangesloten worden op de draadloze slimme hub voor Niko Home Control (552-0000X). Je kunt dit toestel ook gebruiken in een busbekabelingsinstallatie in combinatie met de draadloze bridge voor Niko Home Control (550-00640).

- maximaal bereik (tussen rechtstreeks communicerende Zigbee® toestellen): 10 m
- voeding: via batterij 3 Vdc, CR2450
- levensduur van de batterij: 5 jaar bij 20 keer kort drukken/dag
- antenne: geïntegreerde antenne
- vochtigheid: 0 - 95% relatieve vochtigheid, niet-condenserend
- maximum per installatie:
 - max. 50 aangesloten Zigbee® toestellen per Niko Home Control installatie
 - standalone: max. 8 Zigbee® ontvangers (aan/uit/dimmen) per schakelaar
- omgevingstemperatuur bij werking: 5 – 30 °C
- omgevingstemperatuur voor opslag: 0 – 40 °C
- communicatieprotocol: Zigbee® 3.0
- maximaal radiofrequent vermogen: 8 dBm
- werkfrequentie: 2.4 GHz
- beschermingsgraad: IP20
- afmetingen (HxBxD): 71 x 71 x 11 mm
- gewicht: 23 g
- Keurmerken: Zigbee gecertificeerd product
- compatibel met de draadloze bridge (550-00640) en draadloze slimme hub (552-0000X)
- systeemcompatibiliteit: talks with Homey (Zigbee®)

KUNSTSTOF SOKKEL MET SCHAKELAAR



552-72004

Met kunststofmontageframe en batterij

METALEN SOKKEL VOOR INBOUWDOOS



552-72000

Voor klauwbevestiging

SCHAKELAAR OM TE COMBINEREN MET DE METALEN SOKKEL















552-72014

Met batterij, exclusief sokkel

AFWERKINGSSET



	100-31008	cream		154-31008	white coated
	101-31008	white		157-31008	champagne coated
	102-31008	light grey		161-31008	black coated
	121-31008	sterling coated		200-31008	piano black coated
	122-31008	anthracite coated		220-31008	blue grey coated
	123-31008	bronze coated		221-31008	gold coated
	124-31008	dark brown coated			



Afdekplaten afzonderlijk te bestellen.
Afbeeldingen afgewerkte producten louter ter illustratie.

Draadloze schakelaar met 2 bedieningsknoppen

Deze draadloze schakelaar met twee bedieningsknoppen kun je gebruiken met een draadloze ontvanger uit de Easywave-reeks. Hij kan gebruikt worden als één tweeknopsbediening (boven: aan, onder: uit) of als twee éénknopsbedieningen (toggle aan/uit of puls). De schakelaar kan ook gebruikt worden in de Niko Home Control installatie voor busbekabeling in combinatie met de USB RF-interface voor Niko Home Control (410-00099) of in de Niko Home Control installatie voor traditionele bekabeling in combinatie met de draadloze slimme hub voor Niko Home Control (552-0000X). Dit toestel is niet compatibel met de draadloze bridge voor Niko Home Control (550-00640).

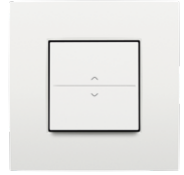

- voeding: batterij (bijgeleverd), type CR2430
- zendbereik: max. 30 m binnenshuis, 100 m in open veld
- montage: met schroeven (niet bijgeleverd), kleefstrips of (bijgeleverd) of (optioneel) met metalen sokkel op standaardinbouwdoos
- communicatieprotocol: Easywave
- compatibel met de USB RF-interface (410-00099) en draadloze slimme hub (552-0000X)
- niet compatibel met de draadloze bridge (550-00640)

SOKKEL



410-00001

Met kunststofmontageframe en batterij

ENKELVOUDIGE TOETS



	100-00001	cream
	101-00001	white
	102-00001	light grey
	121-00001	sterling coated
	122-00001	anthracite coated
	123-00001	bronze coated
	124-00001	dark brown coated

	154-00001	white coated
	157-00001	champagne coated
	161-00001	black coated
	200-00001	piano black coated
	220-00001	blue grey coated
	221-00001	gold coated

ENKELVOUDIGE TOETS MET 'I EN 0'



	100-00002	cream
	101-00002	white
	102-00002	light grey
	121-00002	sterling coated
	122-00002	anthracite coated
	123-00002	bronze coated
	124-00002	dark brown coated

	154-00002	white coated
	157-00002	champagne coated
	161-00002	black coated
	200-00002	piano black coated
	220-00002	blue grey coated
	221-00002	gold coated

ENKELVOUDIGE TOETS MET 'OP' EN 'NEER'



	100-00004	cream
	101-00004	white
	102-00004	light grey
	121-00004	sterling coated
	122-00004	anthracite coated
	123-00004	bronze coated
	124-00004	dark brown coated

	154-00004	white coated
	157-00004	champagne coated
	161-00004	black coated
	200-00004	piano black coated
	220-00004	blue grey coated
	221-00004	gold coated





Draadloze schakelaar met 4 bedieningsknoppen

Deze draadloze schakelaar met vier bedieningsknoppen kun je gebruiken met een slimme schakelaar of een draadloze ontvanger. Hij kan gebruikt worden als twee tweeknopbedieningen (boven: aan, onder: uit) of als vier éénknopsbedieningen (aan/uit of puls). De schakelaar kan ook gebruikt worden in de Niko Home Control installatie voor busbekabeling in combinatie met de USB RF-interface voor Niko Home Control (410-00099) of in de Niko Home Control installatie voor traditionele bekabeling in combinatie met de draadloze slimme hub voor Niko Home Control (552-0000X). Dit toestel is niet compatibel met de draadloze bridge voor Niko Home Control (550-00640).

- voeding: batterij (bijgeleverd), type CR2430
- zendbereik: max. 30 m binnenshuis, 100 m in open veld
- montage: met schroeven (niet bijgeleverd), kleefstrips of (bijgeleverd) of (optioneel) met metalen sokkel op standaardinbouwdoos
- communicatieprotocol: Easywave
- compatibel met de USB RF-interface (410-00099) en draadloze slimme hub (552-0000X)
- niet compatibel met de draadloze bridge (550-00640)

SOKKEL



410-00002

Met kunststofmontageframe en batterij

TWEEVOUDIGE TOETS



- 100-00007** cream
- 101-00007** white
- 102-00007** light grey
- 121-00007** sterling coated
- 122-00007** anthracite coated
- 123-00007** bronze coated
- 124-00007** dark brown coated

- 154-00007** white coated
- 157-00007** champagne coated
- 161-00007** black coated
- 200-00007** piano black coated
- 220-00007** blue grey coated
- 221-00007** gold coated

TWEEVOUDIGE TOETS MET I EN 0



- 100-00008** cream
- 101-00008** white
- 102-00008** light grey
- 121-00008** sterling coated
- 122-00008** anthracite coated
- 123-00008** bronze coated
- 124-00008** dark brown coated

- 154-00008** white coated
- 157-00008** champagne coated
- 161-00008** black coated
- 200-00008** piano black coated
- 220-00008** blue grey coated
- 221-00008** gold coated

TWEEVOUDIGE TOETS MET 'OP' EN 'NEER'



- 100-00010** cream
- 101-00010** white
- 102-00010** light grey
- 121-00010** sterling coated
- 122-00010** anthracite coated
- 123-00010** bronze coated
- 124-00010** dark brown coated

- 154-00010** white coated
- 157-00010** champagne coated
- 161-00010** black coated
- 200-00010** piano black coated
- 220-00010** blue grey coated
- 221-00010** gold coated

TWEEVOUDIGE TOETS MET VENTILATORAANDUIDING 0 T.E.M. 3



- 100-00013** cream
- 101-00013** white
- 102-00013** light grey
- 121-00013** sterling coated
- 122-00013** anthracite coated
- 123-00013** bronze coated
- 124-00013** dark brown coated

- 154-00013** white coated
- 157-00013** champagne coated
- 161-00013** black coated
- 200-00013** piano black coated
- 220-00013** blue grey coated
- 221-00013** gold coated



Mini RF-handzender met 1 kanaal en 1 bedieningsknop

Deze handzender heeft een actieknop en kan gebruikt worden in combinatie met elke Niko ontvanger. Aan de actieknop kan men één functionaliteit toekennen. Visuele feedback van de bediening via een led. Voor gebruik in een residentiële omgeving. Batterij bijgeleverd. De handzender kan in combinatie met de USB RF-interface voor Niko Home Control (410-00099) ook gebruikt worden in Niko Home Control installaties voor busbekabeling.

- voeding: batterij, type CR2032 (bijgeleverd)
- zendbereik: max. 30 m binnenshuis, 100 m in open veld
- afmetingen (HxBxD): 56 x 36 x 16 mm
- gewicht: ± 21 g (inclusief batterij)
- communicatieprotocol: Easywave
- compatibel met de USB RF-interface (410-00099) en draadloze slimme hub (552-0000X)
- niet compatibel met de draadloze bridge (550-00640)



VOLLEDIG APPARAAT

05-311 Mini RF-handzender met 1 kanaal

Draadloze minihandzender met 1 kanaal en 4 bedieningsknoppen

Deze handzender heeft vier onafhankelijke actieknoppen en kan gebruikt worden in combinatie met alle Niko ontvangers. Aan elke actieknop kan een verschillende functie worden toegewezen. Visuele feedback van de bediening via een led. Batterij bijgeleverd. De handzender kan in combinatie met de USB RF-interface voor Niko Home Control (410-00099) ook gebruikt worden in Niko Home Control installaties voor busbekabeling.

- voeding: batterij, type CR2032 (bijgeleverd)
- zendbereik: max. 30 m binnenshuis, 100 m in open veld
- afmetingen (HxBxD): 62 x 37 x 11 mm
- gewicht: max. 28 g (inclusief batterij)
- communicatieprotocol: Easywave
- compatibel met de USB RF-interface (410-00099) en draadloze slimme hub (552-0000X)
- niet compatibel met de draadloze bridge (550-00640)



VOLLEDIG APPARAAT

05-317 Draadloze minihandzender met 1 kanaal

Draadloze handzender met 5 kanalen en 3 bedieningsknoppen

Deze handzender bedient maximaal vijftien circuits onafhankelijk van elkaar (naargelang de instellingen van de ontvanger) en kan gebruikt worden voor één-, twee- of vierknopsfuncties. Visuele feedback van de kanaalselectie en bedieningsstatus via leds. Batterij bijgeleverd. De handzender kan in combinatie met de USB RF-interface voor Niko Home Control (410-00099) ook gebruikt worden in Niko Home Control installaties voor busbekabeling.

- voeding: batterij, type CR2032 (bijgeleverd)
- zendbereik: max. 30 m binnenshuis, 100 m in open veld
- afmetingen (HxBxD): 108 x 38 x 14 mm
- communicatieprotocol: Easywave
- compatibel met de USB RF-interface (410-00099) en draadloze slimme hub (552-0000X)
- niet compatibel met de draadloze bridge (550-00640)



VOLLEDIG APPARAAT

05-318 Afstandsbediening met 5 kanalen

Mini RF-interface voor drukknoppen of schakelaars, incl. batterij

De draadloze zenderinterface voor drukknoppen of schakelaars zet de drukknop- of schakelcontacten om in een draadloos telegram:

- Bij aansluiting van maximaal vier drukknoppen: het draadloze telegram wordt verstuurd zolang de drukknop ingedrukt wordt (max. 10 s).
- Bij aansluiting van maximaal twee schakelaars: het draadloze telegram wordt verstuurd zodra het contact gesloten wordt. Er wordt een nieuwe telegram verstuurd als het contact geopend wordt. Om het even welke programmering kan worden toegewezen bij het openen of sluiten van het contact.

De handzender kan in combinatie met de USB RF-interface voor Niko Home Control (410-00099) ook gebruikt worden in Niko Home Control installaties voor busbekabeling.

- voeding: 3V-batterij, type CR2032 (bijgeleverd)
- zendbereik: max. 30 m binnenshuis, 100 m in open veld
- afmetingen (HxBxD): 30 x 28 x 9 mm
- communicatieprotocol: Easywave
- compatibel met de USB RF-interface (410-00099) en draadloze slimme hub (552-0000X)
- niet compatibel met de draadloze bridge (550-00640)



VOLLEDIG APPARAAT

05-315 Mini RF-interface voor drukknoppen of schakelaars





Draadloze 2-kanaalszender volgens het Easywave-protocol

De draadloze tweekanaalszender is geschikt voor inbouw en mag alleen worden gebruikt om draadloze ontvangers te bedienen. Met behulp van deze tweekanaalszender kun je de schakelfunctie van bestaande schakelaars of drukknoppen uitbreiden via een ontvanger. De tweekanaalszender controleert of een schakelaar/drukknop onder spanning staat en stuurt de overeenkomstige draadloze code (A, B, C of D) naar de draadloze ontvanger, die op zijn beurt de verbruiker schakelt.

- afmetingen (HxBxD): 25 x 48 x 48 mm
- gewicht: 32 g
- communicatieprotocol: Easywave
- werkingsfrequentie: 868.3 MHz
- voedingsspanning: 230 Vac \pm 10%, 50 Hz
- maximaal stroomverbruik: 0,42 W
- zendbereik: max. 30 m binnenshuis, 100 m in open veld
- beschermingsgraad: IP20
- bedrijfstemperatuur: -20 - +60 °C
- compatibel met de USB RF-interface (410-00099) en draadloze slimme hub (552-0000X)
- niet compatibel met de draadloze bridge (550-00640)

VOLLEDIG APPARAAT

410-00362 Draadloze tweekanaalszender



Draadloos venster- of deurcontact

Het draadloze venster- of deurcontact (zender) wordt gebruikt om draadloze Easywave ontvangers te sturen. Het magneetcontact verstuurt de status van objecten via draadloze signalen verstuurd naar een draadloze Easywave ontvanger. Als een venster of deur geopend of gesloten wordt, wordt een Easywave code verstuurd en wordt de aangesloten draadloze Easywave ontvanger geschakeld afhankelijk van de ingestelde werkingsmode. Een batterij, montagehoek met magneet en montageset zijn bijgeleverd.

Het draadloze raam- of deurcontact kan in combinatie met de USB RF-interface voor Niko Home Control (410-00099) ook gebruikt worden in Niko Home Control installaties voor busbekabeling.

- afmetingen van contact (HxBxD): 12 x 65 x 28 mm
- afmetingen van magneet (HxBxD): 18 x 18 x 13 mm
- gewicht van contact: 20,6 g
- gewicht van magneet: 2,2 g
- voeding: 3V-batterij, type CR2032 (bijgeleverd)
- stroomverbruik: 1.6 μ A
- zendbereik: max. 30 m binnenshuis, 100 m in open veld
- beschermingsgraad: IP54
- bedrijfstemperatuur: -20 - +60 °C
- communicatieprotocol: Easywave
- compatibel met de USB RF-interface (410-00099) en draadloze slimme hub (552-0000X)
- niet compatibel met de draadloze bridge (550-00640)

VOLLEDIG APPARAAT

05-363 Draadloos Easywave venster- of deurcontact



Connected controller voor Niko Home Control II

De connected controller is de centrale module van elke Niko Home Control installatie voor busbekabeling. Deze module bevat firmware die enkel geprogrammeerd kan worden met de Niko Home Control programmeersoftware 2.1.1 of hoger. Hij heeft alle basisfuncties waarrond een Niko Home Control installatie opgebouwd wordt. Deze basisfuncties omvatten:

- De intelligentie die de logica naar de installatie stuurt. Deze logica wordt vanuit de configuratiesoftware lokaal opgeslagen in de controller.
- De voeding die een spanning van 26 V levert aan de bus, de kastmodules en de bedieningen. Afhankelijk van de grootte van de installatie kunnen aparte voedingen bijgeplaatst worden.
- De koppeling met Niko Home Control IP-toestellen zoals touchscreens en videobuitenposten. Een ingebouwde router laat toe om tot 3 toestellen rechtstreeks aan te sluiten op de controller. Met een extra switch kan dit aantal verder uitgebreid worden.
- De verbinding met het internet. Zo kan de gebruiker de installatie zowel binnen als buitenshuis (via mobiele netwerken zoals 3G, 4G of GPRS of wifihotspots) bedienen met mobiele toestellen (smartphones en tablets met iOS of Android).

De module is uitgerust met een TEST-knop waarmee je de werking en de status van de andere modules kan controleren.

Elke installatie moet welgeteld één connected controller bevatten.

Na registratie is je installatie "connected" en kun je die bedienen met de app op je smartphone en tablet, en geniet je van de Niko diensten voor upgrade of diagnose van de installatie.

Dit product is compatibel met Niko Home Control 2.X. Neem contact op met Niko customer services voor compatibiliteit met Niko Home Control 1.X.

- uitgerust met een permanent geheugen voor de opslag van maximum 10 programmeerversies
- bevat firmware die enkel te programmeren is met de Niko Home Control programmeersoftware 2.1.1 of hoger
- de opgeladen programmering kan op elk moment uitgelezen worden door middel van de Niko Home Control programmeersoftware
- afmetingen: DIN 6E
- schuifbrug voor verbinding naar volgende module op DIN-rail
- ingangsspanning: 230 Vac \pm 10 %, 50 Hz
- uitgangsspanning: 26 Vdc, 400 mA (ZLVS, zeer lage veiligheidsspanning)
- 1 x RJ45-poort voor de verbinding met het thuisnetwerk en het internet
- 3 x RJ45-poort voor het Niko Home Control netwerk (aansluiting IP-toestellen zoals touchscreens, videobuitenposten of een Ethernet switch die deze groepeert)
- 4 insteekklemmen bovenaan om de module te verbinden met de railkoppeling op de volgende DIN-rail
- 4 insteekklemmen om de module te voorzien van 230 Vac-voedingsspanning en deze eventueel door te lussen
- omgevingstemperatuur: 0 – 45 °C
- beveiligd tegen kortsluiting, overspanning en oververhitting

VOLLEDIG APPARAAT

550-00003 Connected controller



Voeding

De voeding levert, in combinatie met de connected controller, een extra spanning van 26 V aan de bus, modules en bedieningen. Een extra voeding is enkel noodzakelijk in installaties waarvoor het voedingsbereik van de ingebouwde voeding van de connected controller ontoereikend is. Er kunnen tot 2 extra voedingen aangesloten worden op installaties met een connected controller. De MASTER-knop wordt niet gebruikt aangezien de ingebouwde voeding van de connected controller steeds de master is. Voor meer informatie over het vereiste aantal voedingen, kan je de installatiehandleiding raadplegen.

Dit product is compatibel met Niko Home Control 2.X. Neem contact op met Niko customer services voor compatibiliteit met Niko Home Control 1.X.

- leverbaar vermogen: 10 W
- ingangsspanning: 230 Vac \pm 10 %, 50 Hz
- uitgangsspanning: 26 Vdc, 400 mA (ZLVS, zeer lage veiligheidsspanning)
- afmetingen: DIN 4E
- schuifbrug voor verbinding naar volgende module op DIN-rail
- 4 schroefklemmen bovenaan om de voeding te verbinden met de railkoppeling op de volgende DIN-rail
- omgevingstemperatuur: 0 – 45 °C
- beveiligd tegen kortsluiting, overspanning, verkeerde aansluiting en oververhitting

VOLLEDIG APPARAAT

550-00010 Voeding

Railkoppeling

Deze module plaats je steeds als eerste links bij het begin van een nieuwe rij DIN-railmodules zonder een connected controller of voeding. Via de contacten boven- en onderaan verbind je de voeding en de bus door.

Dit product is compatibel met Niko Home Control 2.X. Neem contact op met Niko customer services voor compatibiliteit met Niko Home Control 1.X.

- afmetingen: DIN 2E
- schuifbrug voor verbinding naar volgende module op DIN-rail
- 2 x 4 schroefklemmen voor 3 x 1,5 mm² of 2 x 2,5 mm² of 1 x 4 mm²
- omgevingstemperatuur: 0 – 45 °C



VOLLEDIG APPARAAT

550-00020 Railkoppeling

Schakelmodule (3x)

De drievoudige schakelmodule is geschikt om maximaal drie verschillende schakelringen te schakelen, zoals lichtpunten of stopcontacten. Met de module kan je één nulleider doorverbinden voor een ordelijke bekabeling in de kast. De module heeft drie indicatieleds en één statusled. Bistabiele relais zorgen voor een laag energieverbruik.

Dit product is compatibel met Niko Home Control 2.X. Neem contact op met Niko customer services voor compatibiliteit met Niko Home Control 1.X.

- schakel slechts één fase per schakelmodule
- maximale belasting: 230 V – 16 A per schakelcontact
- maximale belasting over de hele module: 230 V – 40 A
- 3 afzonderlijke schakelringen mogelijk op dezelfde fase
- afmetingen: DIN 2U
- schuifbrug voor verbinding naar de volgende module op de DIN-rail
- 2 x 4 schroefklemmen voor 3 x 1,5 mm² of 2 x 2,5 mm² of 1 x 4 mm²
- omgevingstemperatuur: 0 – 45 °C



VOLLEDIG APPARAAT

550-00103 Schakelmodule (3x)

Schakelmodule (6x)

De zesvoudige schakelmodule is geschikt om maximaal zes verschillende schakelringen te schakelen, zoals lichtpunten of stopcontacten. Met de module kan je twee nulleiders doorverbinden voor een ordelijke bekabeling in de kast. De module heeft zes indicatieleds en één statusled. Bistabiele relais zorgen voor een laag energieverbruik.

Dit product is compatibel met Niko Home Control 2.X. Neem contact op met Niko customer services voor compatibiliteit met Niko Home Control 1.X.

- schakel slechts één fase per schakelmodule
- maximale belasting: 230 V – 16 A per schakelcontact
- maximale belasting over de hele module: 230 V – 32 A
- 2 groepen met elk 3 schakelcontacten
- afmetingen: DIN 4U
- schuifbrug voor verbinding naar de volgende module op de DIN-rail
- 2 x 8 schroefklemmen voor 3 x 1,5 mm² of 2 x 2,5 mm² of 1 x 4 mm²
- omgevingstemperatuur: 0 – 45 °C



VOLLEDIG APPARAAT

550-00106 Schakelmodule (6x)





Universele dimmodule (2 x 400 W)

De universele dimmodule is een DIN-module met twee kanalen om lichtkringen te dimmen. Deze module is geschikt voor gloeilampen, 230V-halogenelampen, 12 V-halogenelampen met een gewikkelde of elektronische transformator, dimbare ledlampen en dimbare spaarlampen (CFLi). De minimale lichtintensiteit en het type verlichting dat je wilt dimmen, kun je manueel instellen. De modules kan je tegen elkaar plaatsen zonder extra derating.

Dit product is compatibel met Niko Home Control 2.X. Neem contact op met Niko customer services voor compatibiliteit met Niko Home Control 1.X.

- ingangsspanning: 230 Vac \pm 10 %, 50 Hz
- omgevingstemperatuur: 0 – 45 °C
- voor gebruik in een omgeving met een niet-condenserende luchtvochtigheid (30 % - 70 %)
- dimvermogen per kanaal: 5 – 400 VA (bij 45 °C) of 5 - 500 VA (bij 35 °C)
- minimale lichtintensiteit en faseaan- of faseafsnijding zijn manueel instelbaar
- 2 x 4 schroefklemmen voor 3 x 1,5 mm² of 2 x 2,5 mm² of 1 x 4 mm²
- schuifbrug voor verbinding naar volgende module op DIN-rail
- conform EN 60669-2-1
- beveiligd tegen kortsluiting en oververhitting
- afmetingen: DIN 4E

VOLLEDIG APPARAAT

550-00340 Universele dimmodule (2x400W)



DALI-2-broadcastmodule, 2 kanalen

De DALI-2 broadcastmodule stuurt gelijktijdig twee DALI-buskanalen aan. De twee kanalen worden in Niko Home Control beschouwd als dimbare lichtbronnen zonder extra configuratie of gebruik van de DALI-programmeersoftware. Alle DALI-toestellen zullen gelijktijdig reageren op een Niko Home Control commando. Dit betekent dat er maximaal 64 DALI-toestellen per kanaal zullen reageren als één dimbaar lichtpunt. De module heeft een ingebouwde voeding, waardoor het niet nodig is om een afzonderlijke DALI-voeding op de bus te plaatsen.

Ondersteuning van DALI-apparaattypes (voorschakelapparatuur):

- DT0 (Fluorescentielamp, voorschakelapparatuur)
- DT1 (Noodverlichting met eigen voeding, voorschakelapparatuur)
- DT2 (Hogedrukgasontladingslamp, voorschakelapparatuur)
- DT3 (Laagspanningshalogenelamp, voorschakelapparatuur)
- DT4 (Gloeilamp, dimmer)
- DT5 (Omvorming naar gelijkstroom 1-10 V, 0-10 V omvormer)
- DT6 (Ledlamp, voorschakelapparatuur)
- DT7 (Schakelaar, voorschakelapparatuur)
- DT8 (Kleur, voorschakelapparatuur) wordt ondersteund vanaf versie 2.24 van Niko Home Control

Dit product is compatibel met Niko Home Control 2.X. Neem contact op met Niko customer services voor compatibiliteit met Niko Home Control 1.X.

- ingangsspanning: 230 Vac \pm 10 %, 50 Hz
- DALI uitgangsspanning: 12 – 20,5 V
- omgevingstemperatuur: 0 – 45 °C
- maximaal aantal DALI-toestellen per kanaal: 64
- maximale uitgangsstroom per kanaal: 250 mA
- maximaal gegarandeerde stroom per kanaal: 175 mA
- schroefklemmen 3 x 1,5 mm² of 2 x 2,5 mm² of 1 x 4 mm²
- afmetingen: DIN 4E
- schuifbrug voor verbinding naar volgende module op DIN-rail
- beveiligd tegen kortsluiting, overspanning en oververhitting
- DALI protocol: EN 62386
- beschermingsgraad: IP20

VOLLEDIG APPARAAT

550-00371 DALI-broadcastmodule

DALI-2-adresseerbare module, 2 kanalen

Met de volledig adresseerbare DALI-2 busmodule met twee kanalen kan je tot 128 DALI-toestellen aansluiten op een Niko Home Control installatie. Je programmeert en adresseert deze DALI-toestellen eenvoudig met de Niko Home Control programmeersoftware en er is geen voorafgaande DALI-kennis vereist. Elk DALI-toestel kan afzonderlijk geconfigureerd en beheerd worden, zonder gebruik te maken van bijkomende DALI-software of interfaces. De module heeft een ingebouwde voeding, waardoor het niet nodig is om een afzonderlijke DALI-voeding op de bus te plaatsen.

Ondersteuning van DALI-apparaattypes (voorschakelapparatuur):

- DT0 (Fluorescentielamp, voorschakelapparatuur)
- DT1 (Noodverlichting met eigen voeding, voorschakelapparatuur)
- DT2 (Hogedrukgasontladinglamp, voorschakelapparatuur)
- DT3 (Laagspanningshalogeenlamp, voorschakelapparatuur)
- DT4 (Gloeilamp, dimmer)
- DT5 (Omvorming naar gelijkstroom 1-10 V, 0-10 V omvormer)
- DT6 (Ledlamp, voorschakelapparatuur)
- DT7 (Schakelaar, voorschakelapparatuur)
- DT8 (Kleur, voorschakelapparatuur) wordt ondersteund vanaf versie 2.24 van Niko Home Control

Kleursturing is mogelijk in de DT6-modus indien de DALI-2 adresseerbare module aangesloten is op een externe DALI-2-leddriver die in een tweevoudige DT6-bedieningsmodus geconfigureerd kan worden. In die opstelling worden twee DALI-2-adressen gebruikt: een om de lichtsterkte te configureren en een ander om de kleurtemperatuur in te stellen. Ga voor meer informatie naar guide.niko.eu. Dit product is compatibel met Niko Home Control 2.X. Neem contact op met Niko customer services voor compatibiliteit met Niko Home Control 1.X.

- ingangsspanning: 230 Vac \pm 10 %, 50 Hz
- DALI uitgangsspanning: 12 – 20,5 V
- omgevingstemperatuur: 0 – 45 °C
- maximumaantal DALI-toestellen per kanaal: 64
- maximale uitgangsstroom per kanaal: 250 mA
- maximaal gegarandeerde stroom per kanaal: 175 mA
- schroefklemmen 3 x 1,5 mm² of 2 x 2,5 mm² of 1 x 4 mm²
- afmetingen: DIN 4E
- schuifbrug voor verbinding naar volgende module op DIN-rail
- beveiligd tegen kortsluiting, overspanning en oververhitting
- DALI protocol: EN62386
- beschermingsgraad: IP20

VOLLEDIG APPARAAT

550-00370 DALI-busmodule



2.A

2.B

2.C

2.D

2.E

Motormodule

De motormodule stuurt maximaal drie motoraangedreven applicaties aan, zoals rolluiken, zonweringen en jaloezieën. Met een druk op de knop kan je elke motor ook manueel bedienen. Met de module kan je twee nulleiders doorverbinden voor een ordelijke bekabeling in de kast. De module heeft zes indicatieleds en één statusled. Bistabiele relais zorgen voor een laag energieverbruik. De looptijd stel je in met de programmeersoftware (5 s tot 4 min, per seconde instelbaar).

Dit product is compatibel met Niko Home Control 2.X. Neem contact op met Niko customer services voor compatibiliteit met Niko Home Control 1.X.

- slechts 1 fase aansluiten per motormodule
- omschakelvertraging: 0,5 s
- maximaal toegelaten aantal motoren: 3
- maximale belasting: 230 V – 6 A per schakelcontact
- afmetingen: DIN 4E
- schuifbrug voor verbinding naar volgende module op DIN-rail
- 2 x 8 schroefklemmen voor 3 x 1,5 mm² of 2 x 2,5 mm² of 1 x 4 mm²
- omgevingstemperatuur: 0 – 45 °C

VOLLEDIG APPARAAT

550-00130 Motormodule





Meetmodule elektriciteit, 1 kanaal

Gebruik deze module om je algemene elektriciteitsverbruik, je productie van zonne-energie en het energieverbruik van individuele toestellen te meten. Alle gemeten waarden worden naar de Niko Home Control installatie gestuurd en worden bewaard op je connected controller.

Je kan de gemeten waarden gebruiken om:

- je elektriciteitsverbruik, elektriciteitsproductie en zelfconsumptie op te volgen, via de Niko Home app
- meldingen te ontvangen bij abnormaal energieverbruik, door slimme energiemeldingen in Niko Home Control te gebruiken
- je zelfconsumptie te verhogen door de Niko Home Control solar mode te gebruiken om toestellen automatisch aan te zetten zodra er een overschot aan zonne-energie is
- je piekverbruik onder controle te houden door de Niko Home Control peak mode te gebruiken

Dit product is compatibel met Niko Home Control 2.X. Neem contact op met Niko customer services voor compatibiliteit met Niko Home Control 1.X.

- meten van:
 - totale elektriciteitsverbruik van een woning die aangesloten is op een eenfasig net
 - hoeveelheid elektriciteit die opgewekt is door fotovoltaïsche zonnepanelen
 - verbruik van specifieke kringen, zoals de bovenverdieping van een woning
 - verbruik van individuele toestellen, zoals warmtepompen, warmtepompboilers, airconditioning en laadpalen voor elektrische voertuigen
- meetgegevens beschikbaar in de app
- voedingsspanning: 230 Vac \pm 10%, 50 Hz
- aantal stroomklemmen: 1 (bijgeleverd)
- meetbereik:
 - met de bijgeleverde stroomklem: 5 – 14490 W, 22 mA – 63 A
 - met stroomklem 550-00809: 90 – 27600 W, 400 mA – 120 A
- aansluiting: eenfasig net: 230 Vac \pm 10 %, 50 Hz
- nauwkeurigheid: IEC62053-21 klasse 1 (R), klasse 2 (L)
- aansluitklemmen:
 - 2 x 2 schroefklemmen om de spanning van de aangesloten schakelkring te meten
 - 2 schroefklemmen om de bijgeleverde stroomklem aan te sluiten
- draadcapaciteit: 3 x 1,5 mm² of 2 x 2,5 mm² of 1 x 4 mm² draad per klem
- maximale kabeldoorsnede:
 - in de bijgeleverde stroomklem: 1 x 10 mm² of 6 x 2,5 mm² of 9 x 1,5 mm²
 - in stroomklem 550-00809: 4 x 10 mm² of 12 x 2,5 mm² of 20 x 1,5 mm²
- lengte van de aansluitkabel naar de stroomklem: 100 cm
- 1 feedbackled per kanaal en 1 statusled
- schuifbrug voor verbinding naar de volgende module op de DIN-rail
- afmetingen: DIN 2E
- omgevingstemperatuur: 0 – 45°C
- niet geschikt om gelijkspanningscomponenten te meten
- meetgegevens alleen voor informatieve doeleinden, niet geldig voor facturatie

VOLLEDIG APPARAAT

550-00801 Meetmodule elektriciteit (1 kanaal), inclusief stroomklem 63 A

TOEBEHOREN



550-00809

Stroomklem 120 A

Meetmodule elektriciteit, 3 kanalen

Gebruik deze module om je algemene elektriciteitsverbruik, je productie van zonne-energie en het energieverbruik van individuele toestellen te meten. Alle gemeten waarden worden naar de Niko Home Control installatie gestuurd en worden bewaard op je connected controller.

Je kan de gemeten waarden gebruiken om:

- je elektriciteitsverbruik, elektriciteitsproductie en zelfconsumptie op te volgen, via de Niko Home app
- meldingen te ontvangen bij abnormaal energieverbruik, door slimme energiemeldingen in Niko Home Control te gebruiken
- je zelfconsumptie te verhogen door de Niko Home Control solar mode te gebruiken om toestellen automatisch aan te zetten zodra er een overschot aan zonne-energie is
- je piekverbruik onder controle te houden door de Niko Home Control peak mode te gebruiken

Dit product is compatibel met Niko Home Control 2.X. Neem contact op met Niko customer services voor compatibiliteit met Niko Home Control 1.X.



- meten van:
 - totale elektriciteitsverbruik van een woning die aangesloten is op een driefasig net 3P+N (400 Vac) of 3P (3 x 230 Vac)
 - hoeveelheid elektriciteit die opgewekt is door fotovoltaïsche zonnepanelen
 - verbruik van specifieke kringen, zoals de bovenverdieping van een woning
 - verbruik van individuele toestellen, zoals warmtepompen, warmtepompboilers, airconditioning en laadpalen voor elektrische voertuigen
- meetgegevens beschikbaar in de app
- voedingsspanning: 230 Vac \pm 10%, 50 Hz
- aantal stroomklemmen: 3 (bijgeleverd)
- meetbereik:
 - met de bijgeleverde stroomklemmen: 5 - 14490 W, 22 mA – 63 A
 - met stroomklem 550-00809: 90 - 27600 W, 400 mA – 120 A
 - maximum voor de totale meetmodule: 32768 W
- aansluiting:
 - driefasig net met aarding: 3P+N (400 Vac), 50 Hz
 - driefasig net: 3P (3 x 230 Vac), 50 Hz
 - eenfasig net: 3 schakelkringen van 230 Vac, 50 Hz
- nauwkeurigheid: IEC62053-21 klasse 1 (R), klasse 2 (L)
- aansluitklemmen:
 - 3 x 2 schroefklemmen om de spanning van de aangesloten schakelkring te meten
 - 3 x 2 schroefklemmen om de bijgeleverde stroomklemmen aan te sluiten
- draadcapaciteit: 3 x 1,5 mm² of 2 x 2,5 mm² of 1 x 4 mm² draad per klem
- maximale kabeldoorsnede:
 - in de bijgeleverde stroomklem: 1 x 10 mm² of 6 x 2,5 mm² of 9 x 1,5 mm²
 - in stroomklem 550-00809: 4 x 10 mm² of 12 x 2,5 mm² of 20 x 1,5 mm²
- lengte van de aansluitkabel naar de stroomklem: 100 cm
- 1 feedbackled per kanaal en 1 statusled
- schuifbrug voor verbinding naar de volgende module op de DIN-rail
- afmetingen: DIN 4E
- omgevingstemperatuur: 0 – 45°C
- niet geschikt om gelijkspanningscomponenten te meten
- meetgegevens alleen voor informatieve doeleinden, niet geldig voor facturatie

VOLLEDIG APPARAAT

550-00803 Meetmodule elektriciteit (3 kanalen), inclusief 3 stroomklemmen van 63 A

TOEBEHOREN



550-00809

Stroomklem 120 A

2.A

2.B

2.C

2.D

2.E





Pulsteller

Met de pulsteller kun je het gas-, water- of elektriciteitsverbruik of de elektriciteitsproductie opvolgen. De module heeft drie pulsingangen en kun je met drie meters verbinden. Je verbindt de module met de pulsuitgang van een gas-, water- of elektriciteitsmeter. Per installatie kun je maximaal één gas- en één watermeter aansluiten. De schaalfactor van de pulsen (bijv. 1 puls = 10 liter) en het type meter (gas, water of elektriciteit) stel je in via de programmeersoftware. Via het touchscreen of de bedieningsapp kan de bewoner het verbruik of de productie eenvoudig en overzichtelijk opvolgen en afwijkingen detecteren. De module is voorzien van één indicatieled en één statusled. In een nieuwbouw kun je de bouwheer vragen om bij de nutsmaatschappij een gas- of watermeter met pulsuitgang aan te vragen. Dit product is compatibel met Niko Home Control 2.X. Neem contact op met Niko customer services voor compatibiliteit met Niko Home Control 1.X.

- maximale pulsfrequentie per ingang: 10 Hz
- minimale pulsduur: 30 ms
- alleen voor meters met een pulsuitgang met ZLVS-scheiding (zeer lage veiligheidsspanning) van het net
- meetgegevens alleen voor informatieve doeleinden, niet geldig voor facturatie
- 4 schroefklemmen voor 3 x 1,5 mm² of 2 x 2,5 mm² of 1 x 4 mm²
- schuifbrug voor verbinding naar volgende module op DIN-rail
- afmetingen: DIN 2E
- omgevingstemperatuur: 0 – 45 °C

VOLLEDIG APPARAAT

550-00250 Pulsteller



Verwarmings- of koelingsmodule

De verwarmings- of koelingsmodule stuurt de verwarming of koeling aan van maximum vier zones of kamers. Elke zone of kamer moet uitgerust zijn met Niko Home Control drukknoppen met led en comfortsensoren of de Digital black gebruikt als thermostaat. De module heeft vier outputs om zoneventielen (bv. zoneventielen op 230 Vac of 24 Vdc) of circulatiepompen in vier zones of kamers aan te sturen, en één output om de verwarmings- of koelingsmodus of de warmte- of koelingsvraag in een van de zones of kamers aan te geven. De meeste verwarmings- of koeleenheden hebben hiervoor een ingangcontact (bv. een telefoon- of ketelcontact). Verwarmings- of koeleenheden met een uitgangcontact kunnen aangesloten worden op een digitale potentiaalvrije sensormodule. De module is voorzien van vijf indicatieleds en één statusled. Bistabiele relais zorgen voor een laag energieverbruik. Neem contact op met de HVAC-installateur om de verwarmings- of koelingsinstallatie te voorzien op zoneventielen (bijvoorbeeld zoneventielen op 230 Vac of 24 Vdc op de verwarmingscollector of radiator) of regelbare circulatiepompen om na te gaan met welk contact van de verwarmings- of koelunit de installatie aangesloten wordt.

Dit product is compatibel met Niko Home Control 2.X. Neem contact op met Niko customer services voor compatibiliteit met Niko Home Control 1.X.

- maximale stroom per module: 16 A
- schroefklemmen voor de aansturing van 4 zoneventielen of circulatiepompen op 230 Vac of 24 Vdc (niet mengen per module)
- 2 x 7 schroefklemmen voor 3 x 1,5 mm² of 2 x 2,5 mm² of 1 x 4 mm²
- afmetingen: DIN 4E
- schuifbrug voor verbinding naar volgende module op DIN-rail
- omgevingstemperatuur: 0 – 45 °C

VOLLEDIG APPARAAT

550-00150 Verwarmings- of koelingsmodule

Ventilatiemodule

De ventilatiemodule stuurt het centrale ventilatiesysteem aan via de Niko Home Control installatie. De module is bruikbaar met ventilatiesystemen voor de volledige woning (mechanische afvoer of mechanische toevoer en afvoer met warmterecuperatie). Je sluit dit ventilatiesysteem op deze module aan, in plaats van op de drie- of vierstandenschakelaar die bij het systeem bijgeleverd is. In de programmeersoftware bepaal je wanneer en hoelang de ventilatie in de stand laag (eco), normaal of hoog werkt. De bewoner kan heel wat energie besparen en toch een optimale luchtkwaliteit verzekeren door de ventilatiesturing op te nemen in bijvoorbeeld de ecofunctie (alles uit) of kalendergestuurde functies. De module heeft drie indicatieleds en één statusled. Bistabiele relais zorgen voor een laag energieverbruik.

Dit product is compatibel met Niko Home Control 2.X. Neem contact op met Niko customer services voor compatibiliteit met Niko Home Control 1.X.

- geschikt voor de 2- of 3-draadsaansturing van een ventilatie-eenheid
- schakel slechts één fase per ventilatiemodule
- maximale belasting: 230 Vac – 16 A per kanaal
- schroefklemmen voor het aansturen van 3 standen: laag (eco), normaal of hoog
- 2 x 4 schroefklemmen voor 3 x 1,5 mm² of 2 x 2,5 mm² of 1 x 4 mm²
- afmetingen: DIN 2U
- schuifbrug voor verbinding naar de volgende module op de DIN-rail
- omgevingstemperatuur: 0 – 45 °C

VOLLEDIG APPARAAT

550-00140 Ventilatiemodule



2.A

2.B

2.C

2.D

2.E

Analoge stuurmodule 0-10 V

Met de analoge stuurmodule 0-10 V kun je drie ventilatiesystemen en hoogvermogendimmers aansluiten op de Niko Home Control installatie. Bruikbare Niko referentiecode: 330-00701.

Dit product is compatibel met Niko Home Control 2.X. Neem contact op met Niko customer services voor compatibiliteit met Niko Home Control 1.X.

- 3 uitgangen: 0 - 10 V (ZLFS, zeer lage functionele spanning), spanningsgestuurd (U)
- maximale afstand tussen dimmers en module: 50 m
- maximale belasting: 10 mA per kanaal
- kortsluitbeveiliging per kanaal
- 4 schroefklemmen voor 3 x 1,5 mm² of 2 x 2,5 mm² of 1 x 4 mm²
- afmetingen: DIN 2E
- schuifbrug voor verbinding naar volgende module op DIN-rail
- omgevingstemperatuur: 0 – 45 °C

VOLLEDIG APPARAAT

550-00240 Analoge stuurmodule 0-10 V



Analoge stuurmodule 1-10 V

Met de analoge stuurmodule 1-10 V kun je drie dimmers en/of schakelapparatuur aansluiten op de Niko Home Control installatie:

- dimmers met een analoge ingang 1-10 V voor het dimmen van monochrome leds
- elektronische voorschakelapparatuur voor fluorescentielicht
- hoogvermogendimmers met een analoge ingang 1-10 V

Dit product is compatibel met Niko Home Control 2.X. Neem contact op met Niko customer services voor compatibiliteit met Niko Home Control 1.X.

- 3 uitgangen: 1 - 10 V (ZLFS, zeer lage functionele spanning), stroomgestuurd (I)
- mogelijkheid om 3 aparte fasen te schakelen
- maximale afstand tussen dimmers en module: 50 m
- maximale belasting: 20 mA per kanaal, beveiligd vanaf 50 mA per kanaal en maximaal 11 V
- galvanische scheiding op het schakelen van de vermogenskring (6 A per kanaal)
- 2 x 6 schroefklemmen voor 3 x 1,5 mm² of 2 x 2,5 mm² of 1 x 4 mm²
- afmetingen: DIN 4E
- schuifbrug voor verbinding naar volgende module op DIN-rail
- omgevingstemperatuur: 0 – 45 °C

VOLLEDIG APPARAAT

550-00241 Analoge stuurmodule 1-10 V





Digitale potentiaalvrije sensormodule

Met de digitale potentiaalvrije sensormodule kun je maximaal drie sensoren met een N.O.-contact of een NPN-transistoruitgang aansluiten op de Niko Home Control installatie. De aangesloten sensoren moeten geschikt zijn voor toepassingen met zeer lage veiligheidsspanning (ZLVS). Typische toepassingen zijn onder meer schemerschakelaars, rookmelders, bewegingsmelders, deurcommunicatiesystemen of contacten van sloten, telefooninterfaces en alarminstallaties.

Dit product is compatibel met Niko Home Control 2.X. Neem contact op met Niko customer services voor compatibiliteit met Niko Home Control 1.X.

- maximale afstand tussen sensoren en sensormodule: 50 m
- 4 schroefklemmen voor 3 x 1,5 mm² of 2 x 2,5 mm² of 1 x 4 mm²
- afmetingen: DIN 2E
- schuifbrug voor verbinding naar volgende module op DIN-rail
- rustspanning: 22 Vdc (ZLVS, zeer lage veiligheidsspanning)
- omgevingstemperatuur: 0 – 45 °C

VOLLEDIG APPARAAT

550-00210 Digitale potentiaalvrije sensormodule



Analoge sensormodule

Met de analoge sensormodule kun je drie externe analoge sensoren met een uitgang van 0-10V aansluiten op de Niko Home Control installatie. Deze sensoren moeten geschikt zijn voor toepassingen met zeer lage veiligheidsspanning (ZLVS), zoals sensoren voor het meten van zonlicht, wind, regen, CO₂, vocht of temperatuur. In functie van de gemeten waarden worden onder meer zonneschermen, rolluiken en lichten automatisch aangestuurd.

Dit product is compatibel met Niko Home Control 2.X. Neem contact op met Niko customer services voor compatibiliteit met Niko Home Control 1.X.

- maximaal 10 analoge sensormodules per installatie
- maximale afstand tussen sensoren en sensormodule: 100 m
- 4 schroefklemmen voor 3 x 1,5 mm² of 2 x 2,5 mm² of 1 x 4 mm²
- afmetingen: DIN 2E
- schuifbrug voor verbinding naar volgende module op DIN-rail
- omgevingstemperatuur: 0 – 45 °C

VOLLEDIG APPARAAT

550-00230 Analoge sensormodule

Draadloze bridge

Met deze businterface kun je de Zigbee® compatibele Niko Home Control producten voor traditionele bekabeling in een busbekabelingsinstallatie integreren en bedienen. Zo geeft de draadloze bridge je volledige flexibiliteit en de mogelijkheid om alle functies van Niko Home Control te gebruiken. Je kunt je busbekabelingsinstallatie nu eenvoudig uitbreiden met de Niko Home Control toestellen uit het Zigbee®-assortiment. Voordien konden die toestellen enkel gebruikt worden in een installatie voor traditionele bekabeling met een slimme hub.

Deze oplossing helpt je bovendien om energie te besparen. Zo kun je de draadloze bridge aansluiten op de P1-poort van je digitale centrale meter (enkel voor België en Nederland). Handig om de meterstanden van je Niko Home Control busbekabelingssysteem te bekijken en inzicht te krijgen in je eigen energieverbruik en -productie. Met de Niko Home Control solar mode maak je daarnaast optimaal gebruik van je zelfopgewekte zonne-energie. Neem contact op met je netbeheerder om de P1-poort van de digitale meter te activeren. Om de P1-poort te koppelen is er standaard een RJ12-kabel inbegrepen.

Dankzij het slimme ontwerp kun je de draadloze bridge moeiteloos aansluiten. Stop ze gewoon in de USB-poort van de connected controller. Je hebt geen extra bekabeling of externe voeding nodig. De configuratie kan ook uitgevoerd worden op dezelfde vertrouwde manier via de gebruiksvriendelijke Niko Home Control programmeersoftware. Beheer en bedien je installatie eenvoudig via de Niko Home app.

- communicatieprotocol: Zigbee® 3.0
- zendbereik: max. 10 m binnenshuis, met ondersteuning van mesh netwerk voor groter bereik
- meshen: alleen bij gebruik van Zigbee®-toestellen met 230 V
- montage: muurmontage (bij een maximale hoogte van ≤ 2 m)
- ingangsspanning: 5 V via de USB-A-poort van de connected controller
- stroomverbruik: 250 mW (USB)
- lengte USB-kabel: 3 m
- maximum per installatie: 1 draadloze bridge per connected controller
- poorten: SMR P1-poort (Niko RJ12-kabel met ferrieten inbegrepen)
- compatibel met de Belgische digitale meter (Fluvius, Ores, Sibelga)
- compatibel met de Nederlandse slimme meter (SMR 2.2, 3, 4 en 5)
- niet compatibel met Easywave-toestellen (410-0000X of 05-31X). Sluit de USB RF-interface (410-00099) aan op een vrije USB-poort van de connected controller om de Easywave-toestellen (410-0000X of 05-31X) te kunnen gebruiken in een busbekabelingsinstallatie
- niet compatibel met Easywave # toestellen (551-72XXX), gebruik in de plaats Zigbee® variant (552-72XXX)
- maximaal radiofrequent vermogen: 8.5 dBm
- omgevingstemperatuur: 0 – 45 °C
- beschermingsgraad: IP20
- gewicht: 160 g
- afmetingen (HxBxD): 90,4 x 89,8 x 29,3 mm



NIEUW

2.A

2.B

2.C

2.D

2.E

VOLLEDIG APPARAAT

550-00640 Draadloze bridge

USB RF-interface

Met de USB RF-interface is het mogelijk om de draadloze Niko bedieningen die werken volgens het Easywave protocol (met uitzondering van de afstandsbediening 05-312), te gebruiken in een Niko Home Control installatie voor busbekabeling.

Zo kan er een draadloze bediening geplaatst worden:

- op ondergronden waar bekabeling onmogelijk is (bv. glazen of betonnen wanden)
- bij renovatie van geklasseerde interieurs
- bij uitbreidingen in bestaande installaties waar hak- en breekwerk uitgesloten is
- in kantoorruimtes met verplaatsbare wanden
- om ingewikkelde bekabeling te vermijden.

De interface heeft de vorm van een USB-stick en kan door middel van het bijgeleverde verlengsnoer (3 m) verbonden worden met de connected controller (550-0000X) in de elektriciteitskast. Het uiteinde van het verlengsnoer is uitgerust met een montagegating waarmee de antenne aan de buitenzijde van de elektriciteitskast bevestigd kan worden voor een optimale ontvangst.

- 1 USB RF-interface per installatie
- te gebruiken met bijgeleverd USB-verlengsnoer (3 m)
- ingangsspanning: via USB-poort
- modulatie: frequentieverschuiving
- communicatieprotocol: Easywave
- zendbereik: max. 30 m binnenshuis, 100 m in open veld
- omgevingstemperatuur: 0 – 40 °C
- kan gebruikt worden naast de draadloze bridge (550-00640) in dezelfde Niko Home Control installatie



VOLLEDIG APPARAAT

410-00099 USB RF-interface



De meest recente informatie vind je op www.niko.eu



NIEUW

Draadloze meetmodule, 3 kanalen

Gebruik deze module om je algemene elektriciteitsverbruik, je productie van zonne-energie en het energieverbruik van individuele toestellen te meten. De module communiceert draadloos met je Niko Home Control installatie.

Je kan de gemeten waarden gebruiken om:

- je elektriciteitsverbruik, elektriciteitsproductie en zelfconsumptie op te volgen, via de Niko Home app
- meldingen te ontvangen bij abnormaal energieverbruik, door slimme energiemeldingen in Niko Home Control te gebruiken
- je zelfconsumptie te verhogen door de Niko Home Control solar mode te gebruiken om toestellen automatisch aan te zetten zodra er een overschot aan zonne-energie is
- je piekverbruik onder controle te houden door de Niko Home Control peak mode te gebruiken

{spec:value:niko_Patent}

Dit product is compatibel met Niko Home Control 2.X. Neem contact op met Niko customer services voor compatibiliteit met Niko Home Control 1.X.

- meten van:
 - totale elektriciteitsverbruik van een woning die aangesloten is op een eenfasig net
 - totale elektriciteitsverbruik van een woning die aangesloten is op een driefasig net 3P+N (400 Vac) of 3P (3 x 230 Vac)
 - hoeveelheid elektriciteit die opgewekt is door fotovoltaïsche zonnepanelen
 - verbruik van specifieke kringen, zoals de bovenverdieping van een woning
 - verbruik van individuele toestellen, zoals warmtepompen, warmtepompboilers, airconditioning en laadpalen voor elektrische voertuigen
- meetgegevens beschikbaar in de app
- voedingsspanning: 230 Vac \pm 10 %, 50 Hz
- aantal stroomklemmen: 3 (bijgeleverd)
- meetbereik:
 - met de bijgeleverde stroomklemmen: 0 W – 14490 W; 0,44 A – 63 A
 - maximum voor de totale meetmodule: 3 x 14490 W
- aansluiting:
 - driefasig: 3P+N (400 Vac), 50 Hz
 - driefasig: 3P (3 x 230 Vac), 50 Hz
 - eenfasig: drie kringen van 230 Vac, 50 Hz
- nauwkeurigheid:
 - meer dan 100 W: IEC62053-21 klasse 2 (R), klasse 2 (L)
 - tussen 10 W en 100 W: 5 %
- aansluitklemmen:
 - 4 draden om de spanning van de aangesloten schakelkring te meten
 - 3 klemmen om de bijgeleverde stroomklem aan te sluiten
- maximale kabeldiameter in de bijgeleverde stroomklem: 10 mm²
- lengte van de aansluitkabel naar de stroomklem: 90 cm
- draadloze communicatie: 2,4 GHz IEEE 802.15.4 compatibel met het mesh netwerk van de draadloze hub (552-00001) en draadloze bridge (550-00640)
- maximaal RF-bereik: 10 m (met ondersteuning van mesh-netwerk voor groter bereik)
- 1 statusled
- afmetingen (HxBxD): 86 x 86 x 37 mm
- omgevingstemperatuur: 0 – 40°C
- beschermingsgraad: IP20
- Euroklasse brandreactie van kabels: Eca
- niet geschikt om gelijkspanningscomponenten te meten
- meetgegevens alleen voor informatieve doeleinden, niet geldig voor facturatie

VOLLEDIG APPARAAT

552-20803

Draadloze meetmodule (3 kanalen), 3 stroomklemmen inbegrepen

Universele HVAC-interface (Coolmaster)

De universele HVAC-interface (CoolMaster) laat je een VRV-, VRF- of multisplit-airconditioningsysteem (HVAC-systeem) aansturen via de Niko Home Control installatie. De HVAC-interface ondersteunt de volgende systemen: Daikin VRV, Sanyo (Panasonic) VRF, Toshiba VRF, Mitsubishi Electric VRF, LG VRF, Fujitsu (Atlantic) VRF, Mitsubishi Heavy VRF, Hitachi VRF. Je kunt meerdere zones of kamers aansluiten op de HVAC-interface. Eenmaal aangesloten, kun je het volledige HVAC-systeem controleren en bedienen via de Niko Home app of een Digital black.

De HVAC-interface is uitgerust met een IP- en een HVAC-connector die respectievelijk aangesloten moeten worden op de connected controller en de HVAC-bus of het HVAC-systeem. Het display op de HVAC-interface geeft extra informatie over de aangesloten binnenunits. Om zones of kamers te programmeren, heb je de juiste adressen van de binnenunits nodig op de HVAC-bus. Die adressen kunnen bezorgd worden door de HVAC-installeur. Op www.niko.eu (onder Toepassingen > Niko Home Control) vind je meer informatie over de ondersteunde HVAC-systemen en hun configuratie.

- voedingsspanning: 9 – 24 Vdc
- installatiemethode: muurbevestiging of DIN-railbevestiging
- werkingsvoorwaarden:
 - omgevingstemperatuur: 0 – 45 °C
 - luchtvochtigheid: minder dan 85 % RV
- afmetingen (HxBxD): 30 x 115 x 60 mm
- gewicht: 300 g
- maximaal aantal binnenunits en buitenunits: afhankelijk van de fabrikant
- maximale lengte van RS232-kabel: 25 m



550-00550

Universele HVAC-interface

2.A

2.B

2.C

2.D

2.E

Starterskit voor de HVAC-interface, incl. 1 CoolPlug voor HVAC-eenheden

Je kunt de HVAC-interface gebruiken om je HVAC-eenheden aan te sluiten op je Niko Home Control installatie. Eenmaal aangesloten, kun je het volledige HVAC-systeem controleren en bedienen via de Niko Home app of een Digital black. Verder kun je routines aanmaken die de airconditioning automatisch in- en uitschakelen om je comfort te verhogen en je energieverbruik te optimaliseren. De starterskit voor de HVAC-interface bevat één CoolLinkHub-toestel, één CoolPlug voor HVAC-eenheden en de noodzakelijke accessoires om je eerste HVAC-zone te configureren. Je kunt meer zones toevoegen met behulp van de uitbreidingen voor de HVAC-interface, tot in totaal tien zones. Voor elke binnenunit heb je een Plug nodig die compatibel is met het merk van je HVAC-eenheid. Raadpleeg de technische handleiding voor gedetailleerde informatie over de aansluitings- en configuratiemogelijkheden van specifieke HVAC-eenheden.



NIEUW

HVAC interface CoolLinkHub

- Maximaal aantal HVAC-plugs (binnenunits): 10
- Vochtigheid: minder dan 85% RV
- Voedingsspanning: 9 – 24 Vdc
- Maximaal RF-bereik: 3.69 dBm
- Werkfrequentie: 2.4 GHz
- Zendbereik: max. 10 m binnen tussen twee units
- Omgevingstemperatuur: 0 – 45 °C
- Beschermingsgraad: IP20
- Gewicht: 400 g
- Afmetingen (HxBxD): 100 x 170 x 55 mm
- Markering: CE

- Gevoed door de HVAC-binnenunit of door een externe 24V-voeding
- Installatiemethode: geïntegreerd in de binnenunit of muurbevestiging of DIN-railbevestiging
- Bedrade of draadloze communicatie (2,4 GHz) tussen de CoolPlug en CoolLinkHub
- Werkfrequentie: 2.4 GHz
- Zendbereik: max. 10 m binnen tussen twee units
- Omgevingstemperatuur: 0 – 45 °C
- Beschermingsgraad: IP20
- Gewicht: 140 g
- Afmetingen (HxBxD): 61 x 61 x 31.5 mm
- Markering: CE

Extensie voor de HVAC-interface, incl. 1 CoolPlug voor HVAC-eenheden

VOLLEDIG APPARAAT



- 550-00520 Daikin (excl. Daikin Siesta)
- 550-00521 Daikin Siesta
- 550-00522 Toshiba, Panasonic, Sanyo
- 550-00524 Fujitsu/General
- 550-00525 Mitsubishi Electric
- 550-00526 Mitsubishi Heavy Industries

- 550-00527 Hitachi VRF
- 550-00528 Midea
- 550-00529 LG
- 550-00530 Gree VRF
- 550-00531 Gree (excl. Gree VRF)
- 550-00532 Samsung

VOLLEDIG APPARAAT

550-00579

Externe temperatuursensor voor de HVAC-interface



De meest recente informatie vind je op www.niko.eu



NIEUW

Draadloze slimme hub voor Niko Home Control

De draadloze slimme hub voor Niko Home Control is het brein van de installatie. Hij laat je toe alle geconnecteerde toestellen in je installatie te koppelen met het systeem. Eens je deze toegevoegd hebt, kun je ze eenvoudig bedienen met je smartphone. Met de programmeersoftware kun je bovendien uitgebreide functionaliteiten toevoegen zoals sferen, alles-uitacties of aanwezigheidssimulatie. De slimme hub moet steeds gebruikt worden in combinatie met de Niko Home Control programmeersoftware of Niko Home app.

- uitgerust met een led die de correcte werking van het toestel aangeeft
- afmetingen (HxBxD): 124 x 124 x 30 mm
- maximaal verbruik: 6 W
- ingangsspanning: 5 V via micro USB port (stroomadapter meegeleverd)
- RJ45-poort, 100 Mbit WAN-poort, SMR P1 poort (slimme meter (P1 RJ12) kabel meegeleverd)
- ethernetkabel meegeleverd
- omgevingstemperatuur: 0 – 45 °C
- beschermingsgraad: IP20
- montage: kan horizontaal geplaatst worden of verticaal op de muur gemonteerd worden
- communicatieprotocollen: wifi 2,4 GHz, Zigbee®, Easywave #, Easywave
- connecteer met het internet via UTP
- compatibel met de Belgische digitale meter (Fluvius, Ores, Sibelga)
- compatibel met de Nederlandse slimme meter (DSMR 2.2, 3, 4 en 5)

VOLLEDIG APPARAAT

552-00002 Draadloze slimme hub voor Niko Home Control

Draadloze meetmodule, 3 kanalen

Gebruik deze module om je algemene elektriciteitsverbruik, je productie van zonne-energie en het energieverbruik van individuele toestellen te meten. De module communiceert draadloos met je Niko Home Control installatie.



Je kan de gemeten waarden gebruiken om:

- je elektriciteitsverbruik, elektriciteitsproductie en zelfconsumptie op te volgen, via de Niko Home app
- meldingen te ontvangen bij abnormaal energieverbruik, door slimme energiemeldingen in Niko Home Control te gebruiken
- je zelfconsumptie te verhogen door de Niko Home Control solar mode te gebruiken om toestellen automatisch aan te zetten zodra er een overschot aan zonne-energie is
- je piekverbruik onder controle te houden door de Niko Home Control peak mode te gebruiken

NIEUW

{spec:value:niko_Patent}

Dit product is compatibel met Niko Home Control 2.X. Neem contact op met Niko customer services voor compatibiliteit met Niko Home Control 1.X.

- meten van:
 - totale elektriciteitsverbruik van een woning die aangesloten is op een eenfasig net
 - totale elektriciteitsverbruik van een woning die aangesloten is op een driefasig net 3P+N (400 Vac) of 3P (3 x 230 Vac)
 - hoeveelheid elektriciteit die opgewekt is door fotovoltaïsche zonnepanelen
 - verbruik van specifieke kringen, zoals de bovenverdieping van een woning
 - verbruik van individuele toestellen, zoals warmtepompen, warmtepompboilers, airconditioning en laadpalen voor elektrische voertuigen
- meetgegevens beschikbaar in de app
- voedingsspanning: 230 Vac \pm 10 %, 50 Hz
- aantal stroomklemmen: 3 (bijgeleverd)
- meetbereik:
 - met de bijgeleverde stroomklemmen: 0 W – 14490 W; 0,44 A – 63 A
 - maximum voor de totale meetmodule: 3 x 14490 W
- aansluiting:
 - driefasig: 3P+N (400 Vac), 50 Hz
 - driefasig: 3P (3 x 230 Vac), 50 Hz
 - eenfasig: drie kringen van 230 Vac, 50 Hz
- nauwkeurigheid:
 - meer dan 100 W: IEC62053-21 klasse 2 (R), klasse 2 (L)
 - tussen 10 W en 100 W: 5 %
- aansluitklemmen:
 - 4 draden om de spanning van de aangesloten schakelkring te meten
 - 3 klemmen om de bijgeleverde stroomklem aan te sluiten
- maximale kabeldiameter in de bijgeleverde stroomklem: 10 mm²
- lengte van de aansluitkabel naar de stroomklem: 90 cm
- draadloze communicatie: 2,4 GHz IEEE 802.15.4 compatibel met het mesh netwerk van de draadloze hub (552-00001) en draadloze bridge (550-00640)
- maximaal RF-bereik: 10 m (met ondersteuning van mesh-netwerk voor groter bereik)
- 1 statusled
- afmetingen (HxBxD): 86 x 86 x 37 mm
- omgevingstemperatuur: 0 – 40°C
- beschermingsgraad: IP20
- Euroklasse brandreactie van kabels: Eca
- niet geschikt om gelijkspanningscomponenten te meten
- meetgegevens alleen voor informatieve doeleinden, niet geldig voor facturatie

VOLLEDIG APPARAAT

552-20803 Draadloze meetmodule (3 kanalen), 3 stroomklemmen inbegrepen

2.A

2.B

2.C

2.D

2.E



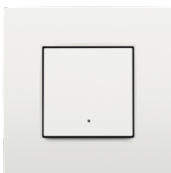

Geconnecteerde enkelvoudige schakelaar, 10 A, Zigbee®

De geconnecteerde enkelvoudige Zigbee® schakelaar heeft een schakelcontact om verlichting te schakelen. Hij bevat een zender en ontvanger die draadloos kunnen communiceren met de draadloze slimme hub voor Niko Home Control (552-0000X).

Je kunt de geconnecteerde enkelvoudige schakelaar gebruiken om een klassieke schakelaar te vervangen. Hij is voorzien van een extensieklem, zodat hij in combinatie met een klassieke drukknop ook heel eenvoudig een wissel- of kruisschakeling kan vervangen.

De geconnecteerde enkelvoudige schakelaar kan zijn eigen contact schakelen.

Na koppeling met de draadloze slimme hub voor Niko Home Control (552-0000X) wordt het mogelijk om met de Niko Home Control programmeersoftware bijkomende functionaliteiten te configureren. Zo kun je de schakelaar bijvoorbeeld toevoegen aan een sfeer of alles-uitfunctie. Je kunt dit toestel ook gebruiken in een busbekabelingsinstallatie in combinatie met de draadloze bridge voor Niko Home Control (550-00640).

Het is mogelijk om de bediening los te koppelen van zijn ingebouwd contact. Zo heb je alle flexibiliteit om met de programmeersoftware het schakelcontact en de bediening afzonderlijk van elkaar te configureren.

- voeding: 230 Vac (fase- +nuldraad vereist)
- max. belasting per kanaal: 10 A
- communicatieprotocol: Zigbee® 3.0
- maximaal radiofrequent vermogen: 10 dBm
- werkfrequentie: 2.4 GHz
- wijziging van instellingen: Niko Home Control programmeersoftware of Niko Home app (vereist slimme hub 552-0000X)
- maximaal bereik (tussen rechtstreeks communicerende Zigbee® toestellen): 10 m
- Ledkleur: wit
- beschermingsgraad: IP20
- inbouwdiepte: 40 mm
- omgevingstemperatuur: 0 – 40 °C
- maximaal aantal per installatie: 50 aangesloten Zigbee® apparaten
- compatibel met de draadloze bridge (550-00640) en draadloze slimme hub (552-0000X)
- systeemcompatibiliteit: talks with Homey (Zigbee®)

SOKKEL



552-72101

Voor klauwbevestiging

AFWERKINGSSET MET LENS, SYMBOOL "WONING VERLATEN"



	100-32902 cream		154-32902 white coated
	101-32902 white		157-32902 champagne coated
	102-32902 light grey		161-32902 black coated
	121-32902 sterling coated		200-32902 piano black coated
	122-32902 anthracite coated		220-32902 blue grey coated
	123-32902 bronze coated		221-32902 gold coated
	124-32902 dark brown coated		

AFWERKINGSSET MET LENS



	100-32002 cream		154-32002 white coated
	101-32002 white		157-32002 champagne coated
	102-32002 light grey		161-32002 black coated
	121-32002 sterling coated		200-32002 piano black coated
	122-32002 anthracite coated		220-32002 blue grey coated
	123-32002 bronze coated		221-32002 gold coated
	124-32002 dark brown coated		

AFWERKINGSSET



	100-31002 cream		154-31002 white coated
	101-31002 white		157-31002 champagne coated
	102-31002 light grey		161-31002 black coated
	121-31002 sterling coated		200-31002 piano black coated
	122-31002 anthracite coated		220-31002 blue grey coated
	123-31002 bronze coated		221-31002 gold coated
	124-31002 dark brown coated		



Geconnecteerde tweevoudige schakelaar, 2 x 10 A (totaal max. 16 A), Zigbee®

De geconnecteerde tweevoudige Zigbee® schakelaar heeft twee schakelcontacten om verlichting te schakelen. Hij bevat een zender en ontvanger die draadloos kunnen communiceren met de draadloze slimme hub voor Niko Home Control (552-0000X).

Je kunt de geconnecteerde tweevoudige schakelaar gebruiken om een klassieke schakelaar te vervangen. Hij heeft twee extensieklemmen, zodat hij in combinatie met een klassieke drukknop ook heel eenvoudig een wissel- of kruisschakeling kan vervangen. De geconnecteerde tweevoudige schakelaar kan zijn eigen contacten schakelen.

Na toevoeging van de draadloze slimme hub voor Niko Home Control (552-0000X) kun je met de Niko Home Control programmeersoftware bijkomende functionaliteiten configureren. Zo kun je die koppelen in een sfeer of alles-uit functie en veel meer. Je kunt dit toestel ook gebruiken in een busbekabelingsinstallatie in combinatie met de draadloze bridge voor Niko Home Control (550-00640).

Het is mogelijk om de bediening los te koppelen van zijn ingebouwde contacten. Zo heb je alle flexibiliteit om met de programmeersoftware het schakelcontact en de bediening afzonderlijk van elkaar te configureren.

- voeding: 230 Vac (fase- +nuldraad vereist)
- max. belasting per kanaal: 10 A
- communicatieprotocol: Zigbee® 3.0
- maximaal radiofrequent vermogen: 10 dBm
- werkfrequentie: 2.4 GHz
- wijziging van instellingen: Niko Home Control programmeersoftware of Niko Home app (vereist slimme hub 552-0000X)
- maximaal bereik (tussen rechtstreeks communicerende Zigbee® toestellen): 10 m
- Ledkleur: wit
- beschermingsgraad: IP20
- inbouwdiepte: 40 mm
- omgevingstemperatuur: 0 – 40 °C
- maximaal aantal per installatie: 50 aangesloten Zigbee® apparaten
- compatibel met de draadloze bridge (550-00640) en draadloze slimme hub (552-0000X)
- systeemcompatibiliteit: talks with Homey (Zigbee®)

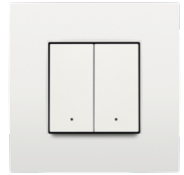
**SOKKEL****552-72102**

Voor klauwbevestiging

AFWERKINGSSET MET LENS

	100-32004	cream
	101-32004	white
	102-32004	light grey
	121-32004	sterling coated
	122-32004	anthracite coated
	123-32004	bronze coated
	124-32004	dark brown coated

	154-32004	white coated
	157-32004	champagne coated
	161-32004	black coated
	200-32004	piano black coated
	220-32004	blue grey coated
	221-32004	gold coated

AFWERKINGSSET

	100-31004	cream
	101-31004	white
	102-31004	light grey
	121-31004	sterling coated
	122-31004	anthracite coated
	123-31004	bronze coated
	124-31004	dark brown coated

	154-31004	white coated
	157-31004	champagne coated
	161-31004	black coated
	200-31004	piano black coated
	220-31004	blue grey coated
	221-31004	gold coated



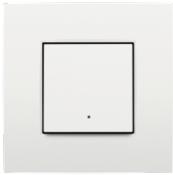

Geconnecteerde dimmer, 3-200 W, 2-draads, Zigbee®

De geconnecteerde Zigbee® dimmer bevat een dimcontact om verlichting te sturen. Hij bevat een zender en ontvanger die draadloos kunnen communiceren met de draadloze slimme hub voor Niko Home Control (552-0000X).

Je kunt de geconnecteerde dimmer gebruiken om een klassieke schakelaar te vervangen. Hij is voorzien van een extensieklem, zodat hij in combinatie met een klassieke drukknop ook heel eenvoudig een wissel- of kruisschakeling kan vervangen. De geconnecteerde dimmer kan zijn eigen contact schakelen.

Met de toevoeging van de draadloze slimme hub voor Niko Home Control (552-0000X) is het mogelijk om met de Niko Home Control programmeersoftware bijkomende functionaliteiten te configureren. Zo wordt het bijvoorbeeld mogelijk om deze toe te voegen aan een sfeer of alles-uitfunctie. Je kunt dit toestel ook gebruiken in een busbekabelingsinstallatie in combinatie met de draadloze bridge voor Niko Home Control (550-00640).

Het is mogelijk om de bediening los te koppelen van zijn ingebouwd dimcontact. Zo heb je alle flexibiliteit om met de programmeersoftware het schakelcontact en de bediening afzonderlijk van elkaar te configureren.

- voeding: 230 Vac (enkel fase draad vereist)
- communicatieprotocol: Zigbee® 3.0
- maximaal radiofrequent vermogen: 10 dBm
- werkfrequentie: 2.4 GHz
- wijziging van instellingen: Niko Home Control programmeersoftware of Niko Home app (vereist slimme hub 552-0000X)
- maximaal bereik (tussen rechtstreeks communicerende Zigbee® toestellen): 10 m
- belasting: 3 – 200 W
- overbelastingsbeveiliging met automatische herstelfunctie
- elektronische kortsluitingsbeveiliging
- maximale belasting dimbare ledlampen in faseaansnijding: 100 W
- maximale belasting dimbare ledlampen in faseafsnijding: 200 W
- Ledkleur: wit
- beschermingsgraad: IP20
- inbouwdiepte: 40 mm
- maximaal aantal per installatie: 50 aangesloten Zigbee® apparaten
- compatibel met de draadloze bridge (550-00640) en draadloze slimme hub (552-0000X)
- systeemcompatibiliteit: talks with Homey (Zigbee®)

SOKKEL



552-72201

Voor klauwbevestiging

AFWERKINGSSET MET LENS



	100-32002	cream		154-32002	white coated
	101-32002	white		157-32002	champagne coated
	102-32002	light grey		161-32002	black coated
	121-32002	sterling coated		200-32002	piano black coated
	122-32002	anthracite coated		220-32002	blue grey coated
	123-32002	bronze coated		221-32002	gold coated
	124-32002	dark brown coated			

AFWERKINGSSET



	100-31002	cream		154-31002	white coated
	101-31002	white		157-31002	champagne coated
	102-31002	light grey		161-31002	black coated
	121-31002	sterling coated		200-31002	piano black coated
	122-31002	anthracite coated		220-31002	blue grey coated
	123-31002	bronze coated		221-31002	gold coated
	124-31002	dark brown coated			



Afdekplaten afzonderlijk te bestellen.
Afbeeldingen afgewerkte producten louter ter illustratie.

Geconnecteerde motorbediening, 3 A, Zigbee®

De geconnecteerde Zigbee® motorbediening bevat een schakelcontact om een 230V-gestuurde motor te bedienen. Hij bevat een zender en ontvanger die draadloos kunnen communiceren met de draadloze slimme hub voor Niko Home Control (552-0000X).

Je kunt de geconnecteerde motorbediening gebruiken om een klassieke motorbediening te vervangen. De geconnecteerde motorbediening kan zijn eigen contacten schakelen.

Met de toevoeging van de draadloze slimme hub voor Niko Home Control (552-0000X) is het mogelijk om met de Niko Home Control programmeersoftware bijkomende functionaliteiten te configureren. Zo wordt het bijvoorbeeld mogelijk om deze toe te voegen aan een sfeer of alles-uitfunctie. Je kunt dit toestel ook gebruiken in een busbekabelingsinstallatie in combinatie met de draadloze bridge voor Niko Home Control (550-00640).

- voeding: 230 Vac (fase- +nuldraad vereist)
- communicatieprotocol: Zigbee® 3.0
- maximaal radiofrequent vermogen: 10 dBm
- werkfrequentie: 2.4 GHz
- wijziging van instellingen: Niko Home Control programmeersoftware of Niko Home app (vereist slimme hub 552-0000X)
- maximaal bereik (tussen rechtstreeks communicerende Zigbee® toestellen): 10 m
- belasting: 3 A
- Ledkleur: wit
- beschermingsgraad: IP20
- inbouwdiepte: 40 mm
- maximaal aantal per installatie: 50 aangesloten Zigbee® apparaten
- compatibel met de draadloze bridge (550-00640) en draadloze slimme hub (552-0000X)
- systeemcompatibiliteit: talks with Homey (Zigbee®)



2.A

2.B

2.C

2.D

2.E

SOKKEL















552-72301

Voor klauwbevestiging













AFWERKINGSSET



	100-31006	cream		154-31006	white coated
	101-31006	white		157-31006	champagne coated
	102-31006	light grey		161-31006	black coated
	121-31006	sterling coated		200-31006	piano black coated
	122-31006	anthracite coated		220-31006	blue grey coated
	123-31006	bronze coated		221-31006	gold coated
	124-31006	dark brown coated			

AFWERKINGSSET MET LENS



	100-32006	cream		154-32006	white coated
	101-32006	white		157-32006	champagne coated
	102-32006	light grey		161-32006	black coated
	121-32006	sterling coated		200-32006	piano black coated
	122-32006	anthracite coated		220-32006	blue grey coated
	123-32006	bronze coated		221-32006	gold coated
	124-32006	dark brown coated			





Digital black, geconnecteerd personaliseerbaar bedieningsscherm, 230 V

De Digital black is een volledig personaliseerbaar aanraakscherm met een uitermate gebruiksvriendelijke interface en duidelijke symbolen. Het scherm wordt automatisch geactiveerd als je met je hand in de buurt komt. Als er een Niko Home Control installatie beschikbaar is, kun je het ingebouwde schakelcontact bedienen met het touchscreen of met een N.O.-drukknopextensie (170-X00XX). Zodra er een verbinding is met een Niko Home Control installatie, kun je met één handeling je verlichting schakelen of dimmen, sferen of ventilatiestanden instellen en de rolluiken of zonwering in de gewenste stand zetten. Kortom, alle mogelijke bedieningstypes zijn beschikbaar in je Niko Home Control systeem. Met de bijhorende Niko Home app kies je niet alleen welke bedieningen getoond worden of waar ze op het scherm staan, maar ook de manier waarop je door je bedieningsschermen navigeert. Je kan deze app gratis downloaden in de respectievelijke app store voor je mobiele toestel.

De Digital black kan eenvoudig in elke standaardinbouwdoos gemonteerd worden met behulp van de gekende klauw- of schroefbevestiging en wordt gevoed op 230 Vac (fase- en nuldraad vereist). Deze 230 Vac-variant is uitgerust met een schakelcontact van 10 A (resistief), waardoor hij eenvoudig vervangen kan worden door een klassieke enkelpolige schakelaar. In combinatie met de draadloze slimme hub voor Niko Home Control (552-0000X) en extra bedieningen uit het Niko Home Control gamma voor traditionele bekabeling, kun je heel eenvoudig automatisatie toevoegen aan je klassieke installatie.

Het scherm communiceert via je draadloze thuisnetwerk met de rest van je Niko Home Control systeem. Je hebt een actieve internetverbinding nodig om de Digital black te activeren. Die internetverbinding zorgt ervoor dat je Digital black en Niko Home Control installatie steeds up-to-date zijn en over de meest recente functionaliteiten beschikken.

- voor gebruik met meerdere bedieningspunten, gebruik je N.O.-drukknoppen, ook bij de vervanging van een enkelpolige, wissel- of kruisschakeling
- aangewezen montagehoogte 110 – 160 cm
- voedingsspanning: 230 Vac \pm 10 %, 50 Hz (L- + N-draad vereist)
- wifi: 2,4 GHz bgn (HT20), WPA2-PSK (personal)
- omgevingstemperatuur: 0 – 40 °C
- naderingssensor: 0 – 30 cm
- lichtsensor voor automatische aanpassing schermintensiteit
- maximumaantal Digital blacks per installatie: 20
- schermgrootte: 3,6"
- schermresolutie: 1024 x 768 pixels
- schermafmetingen (HxBxD): 83 x 83 x 11,3 mm
- afmetingen inbouwmechanisme (HxBxD): 75 x 70 x 31,5 mm
- beschermingsgraad: IP40

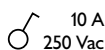

VOLLEDIG APPARAAT

551-18000 Met schroefklemmen en klauwen



Bewegingsmelder, Zigbee®, 5 m, 110°, draadloos, voor opbouw

De draadloze bewegingsmelder kan gebruikt worden om andere schakelcontacten te bedienen. Zo kun je bij detectie van beweging het contact van een andere connecteerbare schakelaar, dimmer of motorbediening aansturen.

Doordat de bewegingsmelder gevoed wordt met een knoopcelbatterij en geleverd wordt met een zelfklevende bevestigingsplaat, kan hij heel gemakkelijk overal bevestigd worden. Hierdoor wordt het mogelijk om met de Niko Home Control programmeersoftware bijkomende functionaliteiten te configureren. Je kunt dit toestel ook gebruiken in een busbekabelingsinstallatie in combinatie met de draadloze bridge voor Niko Home Control (550-00640). Deze bewegingsmelder kan gebruikt worden in combinatie met de draadloze slimme hub voor Niko Home Control (552-0000X).

- voedingsspanning: batterij CR2450
- detectiehoek: 110°
- detectiebereik (PIR): \varnothing 5 m vanop een hoogte van 2,5 m
- omgevingstemperatuur: 0 – 40 °C
- montagewijze: opbouw
- montagehoogte: 2,5 – 2,8 m
- afmetingen (HxBxD): 51 x 51 x 34 mm
- beschermingsgraad: IP20
- wijziging van instellingen: Niko Home Control programmeersoftware
- compatibel met de draadloze bridge (550-00640) en draadloze slimme hub (552-0000X)
- bijpassende secundaire detectoren: 552-80401

VOLLEDIG APPARAAT



552-80401 wit Detector



Geconnecteerd schakelbaar stopcontact met penaarde en beschermingsafsluiters, Zigbee®

Het geconnecteerd schakelbaar stopcontact communiceert draadloos met de draadloze slimme hub voor Niko Home Control (552-0000X). Je kunt dit toestel ook gebruiken in een busbekabelingsinstallatie met de draadloze bridge voor Niko Home Control (550-00640). Samen met de slimme hub of een draadloze bridge kun je het aansluiten op een draadloze schakelaar zonder extra bedrading. Bovendien kun je het ingeplugd toestel koppelen aan handige routines zoals een alles-uit/alles-aanfunctie of kalenderfuncties en kun je het op afstand bedienen via de Niko Home app. Daarnaast is er een ingebouwde functie om het verbruik te meten, zodat je energie kunt besparen door de energiegegevens van het ingeplugd toestel te bekijken in de Niko Home app. Gebruik het geconnecteerd schakelbaar stopcontact met de routines 'peak mode' en 'solar mode' om je energieproductie en -verbruik te optimaliseren.

Weet dat je het stopcontact ook standalone als een klassiek stopcontact kunt gebruiken. Het is uitgerust met een standaard ingebouwde beveiliging tegen oververhitting en overstroom voor optimale veiligheid.

- inbouwdiepte: 32,4 mm
- aansluiting: insteekklemmen (3 x 2 x 2,5 mm²) met ontgrendeling
- voedingsspanning: 230 Vac ± 10%, 50 Hz
- sluimerverbruik: 0,15 W
- omgevingstemperatuur: 0 – 40 °C
- beschermingsgraad: IP20-D
- keurmerk: CEBEC, NF
- maximale belasting: 16 A / 3680 W
- interne overstroombeveiliging: schakelt uit bij > 16 A
- interne overtemperatuurbeveiliging
- communicatieprotocol: Zigbee® 3.0
- maximaal radiofrequent vermogen: 10 dBm
- werkfrequentie: 2.4 GHz
- knopje op het apparaat om de fase (L) lokaal aan en uit te schakelen
- Ledindicator voor status en foutinformatie
- meetprecisie: ± 0,5 W (1 – 5 W), ± 5 % (5 – 3680 W). Voor normale spanning (230 Vac). Dit toestel mag niet gebruikt worden voor facturatie doeleinden. Het verbruik dat dit toestel registreert, mag louter voor informatieve doeleinden gebruikt worden.
- maximaal aantal per Niko Home Control installatie: 25
- compatibel met de draadloze slimme hub (552-0000X) en de draadloze bridge (550-00640)
- systeemcompatibiliteit: talks with Homey (Zigbee®)

 16 A
230 Vac

SOKKEL



170-33505

Met insteekklemmen, voor klauwbevestiging

AFWERKINGSSET



100-66630 cream
101-66630 white
102-66630 light grey
121-66630 sterling coated
122-66630 anthracite coated
123-66630 bronze coated
124-66630 dark brown coated

154-66630 white coated
157-66630 champagne coated
161-66630 black coated
200-66630 piano black coated
220-66630 blue grey coated
221-66630 gold coated



2.A

2.B

2.C

2.D

2.E





Slimme stekker met penaarde, Zigbee®

Gebruik de slimme stekker om een ingeplugd toestel aan en uit te zetten en om het energieverbruik van het toestel te meten. Zodra je de slimme stekker in een wandcontactdoos steekt, kun je het ingeplugde toestel lokaal aan- en uitzetten met de knop op de stekker. Als je je energieverbruik wilt monitoren en wilt gebruikmaken van alle slimme Niko Home Control functies zoals smartphonebediening binnen of buiten de woning (bv. in een alles-uitfunctie of zonne-energiemode), kun je de slimme stekker draadloos verbinden met de afzonderlijk verkrijgbare draadloze slimme hub voor Niko Home Control (552-0000X). Je kunt dit toestel ook gebruiken in een busbekabelingsinstallatie in combinatie met de draadloze bridge voor Niko Home Control (550-00640). Daarnaast kun je eenvoudig verbinding maken met de slimme stekker. Zo heb je slechts een enkele stekker nodig om op verschillende plekken in je woning het energieverbruik van meerdere toestellen te meten.

- afmetingen (HxBxD): 60 x 60 x 80 mm
- voedingsspanning: 230 Vac \pm 10%, 50 Hz
- sluimerverbruik: \leq 0,5 W
- beschermingsgraad: IP20-D
- maximale belasting: 16 A / 3680 W
- omgevingstemperatuur: 0 – 35 °C
- interne overstroombeveiliging: schakelt uit bij $>$ 16 A
- communicatieprotocol: Zigbee® 3.0
- werkfrequentie: 2.4 GHz
- maximaal bereik: 20 m binnen afhankelijk van de bouwmaterialen
- Ledindicator voor status en foutinformatie
- meetprecisie: \pm 0,5 W (1 – 5 W), \pm 5 % (5 – 3680 W). Dit toestel mag niet gebruikt worden voor facturatie doeleinden. Het verbruik dat dit toestel registreert, mag louter voor informatieve doeleinden gebruikt worden.
- maximaal uitgezonden vermogen: 10 dBm
- maximaal aantal per Niko Home Control installatie: 25 Zigbee® apparaten
- alle kunststofdelen zijn zelfdovend (voldoen aan een gloeidraadproef van 650 °C) en halogeenvrij
- niet geschikt voor het opladen van elektrische voertuigen of het frequent schakelen tussen zware belastingen (bv. motoren of elektrische verwarmingstoestellen zonder geïntegreerde thermostaat)
- wijziging van instellingen: Niko Home app of Niko Home Control programmeersoftware
- gewicht: 118 g
- compatibel met de draadloze bridge (550-00640) en de draadloze slimme hub (552-0000X)
- systeemcompatibiliteit: talks with Homey (Zigbee®)

VOLLEDIG APPARAAT

552-80699

Slimme stekker met penaarde, Zigbee®

Touchscreen

Dit touchscreen bedien je op een overzichtelijke manier de volledige Niko Home Control installatie vanop één centraal punt: verlichting dimmen en schakelen, de temperatuur regelen, de rolluiken en zonwering in de gewenste stand brengen, het energieverbruik en de toestand van de installatie monitoren ... Dankzij een ingebouwde lichtsensoren past de schermhelderheid zich aan het omgevingslicht aan. Ook toegangscontrole is mogelijk dankzij de koppeling met de Niko Home Control videobuitenpost. Zo kun je binnenkomende oproepen beantwoorden, een aangesloten deurslot openen, naar buiten kijken en gemiste oproepen controleren. Een feedbackled toont of je een oproep hebt gemist, ook wanneer het toestel in slaapstand staat. Let op: we raden aan om, naast smartphones en/of tablets, minstens één touchscreen te voorzien in elke installatie omdat een bekabeld toestel nu eenmaal betrouwbaarder is dan een mobiel toestel. Dit touchscreen (550-20102) vervangt het vorige touchscreen (550-20101) volledig. In bestaande Niko Home Control installaties kan het zijn voorganger vervangen en/of aanvullen. Zijn bekabelde verbinding met het thuisnetwerk zorgt voor een uiterst betrouwbare connectie. Om dit touchscreen te monteren, heb je slechts één inbouwdoos nodig. Je sluit het touchscreen met één twisted-pairkabel (UTP, FTP of STP) aan op de afzonderlijk verkrijgbare power over ethernetvoeding. Als alternatief kun je ook een afzonderlijke 24 Vdc-voeding in de kast plaatsen. Per installatie zijn in totaal tien IP-toestellen (touchscreens, smartphones of pc-applicaties) toegelaten.



- voedingsspanning: 24 Vdc ($\pm 10\%$) (SVV, JYSTY, TPVF, UTP, etc.) of Power over Ethernet (PoE type IEEE 802.3af) (UTP, STP, FTP)
- stroomverbruik: 500 mA (24 Vdc) of 250 mA (PoE type IEEE 802.3af)
- omgevingstemperatuur:
 - in werking: 0 – 40 °C
 - opslag en transport: -10 – +65 °C
- snelheid ethernetverbinding: 10 – 100 Mbit/s
- afmetingen (HxBxD): 124 x 192 x 20 mm
- schermgrootte: 7"
- schermresolutie: 1024 x 600
- gewicht: 570 g (exclusief connectoren en schroeven)
- beschermingsgraad: IP20

VOLLEDIG APPARAAT

550-20102 Touchscreen

VOLLEDIG APPARAAT

550-00502 PoE-voeding

VOLLEDIG APPARAAT

340-00050 Modulaire voeding 24 Vdc, 60 W

2.A

2.B

2.C

2.D

2.E





NIEUW

Videobuitenpost

Deze ultravlakke videobuitenpost voor inbouw is afgewerkt met een zwarte frontplaat uit geanodiseerd aluminium (3 mm dik). Het toestel heeft een 120° hd-kleurencamera en een te graveren naamplaatje uit plexiglas. De aanraaktoets is onderhoudsvrij en zeer duurzaam. De videobuitenpost wordt geleverd met een inbouwdoos. Deze buitenpost heeft {spec:value:niko_NumberOfBells}. Het unieke verlichtingsconcept zorgt voor een geraffineerde en homogene uitlichting van het gegraveerde naamplaatje, wat de goede zichtbaarheid in het donker garandeert. In combinatie met het touchscreen als videobinnenpost kan de toegangscontrole in een Niko Home Control installatie worden geïntegreerd. Vervolgens kun je een smartphone of tablet gebruiken als een extra videobinnenpost, zolang de installatie geregistreerd is en zowel de videobuitenpost als het mobiele apparaat een actieve internetverbinding hebben.

Als je inkomende oproepen via de Niko Home app op een tablet wil ontvangen, neem dan even contact op met je tabletverkoper om te verzekeren dat je tablet aan de volgende minimale vereisten voldoet:

- De tablet heeft luidsprekers en een microfoon
- De tablet ondersteunt telefonie
- Indien het gaat om een Android-toestel, werkt de tablet met versie 9 of hoger

Let op: we raden aan om, naast smartphones en/of tablets, minstens één touchscreen te voorzien in elke installatie omdat een bekabeld toestel nu eenmaal betrouwbaarder is dan een mobiel toestel.

- voedingsspanning: 48 Vdc \pm 10 %
- stroomverbruik: 5 W
- omgevingstemperatuur: -30 – +60 °C
- afmetingen inbouwdoos (HxBxD): 239 x 89 x 47 mm
- afmetingen buitenpost (HxB): 256 x 110 mm
- resolutie van hd-camera: 720 horizontale tv-lijnen
- camerahoek: 120°
- lichtgevoeligheid: 1 lux
- montage: voor inbouw
- beschermingsgraad: IP53

VOLLEDIG APPARAAT

550-22011	Buitenpost met 1 verlichte aanraaktoets
550-22012	Videobuitenpost met 2 verlichte aanraaktoetsen

VOLLEDIG APPARAAT

550-00502	PoE-voeding
------------------	-------------

TOEBEHOREN



550-22091

Reservenaamplaat voor videobuitenpost met één aanraaktoets



550-22092

Reservenaamplaat voor videobuitenpost met twee aanraaktoetsen



Draadloze schakelaar met batterij, enkelvoudig, Zigbee®

Met deze enkelvoudige draadloze Zigbee® schakelaar met batterij kun je Zigbee® toestellen vanop afstand bedienen. Je kunt hem gebruiken in je Niko Home Control installatie of integreren in een Zigbee® netwerk van een ander merk als standaard dimschakelaar via Find&Bind-koppeling. De schakelaar kan bovendien aangesloten worden op maximaal acht Zigbee® ontvangers voor standalone gebruik via Touchlink. Hij werkt op batterij en gaat minstens vijf jaar mee, gebaseerd op twintig keer kort drukken per dag. De draadloze Zigbee® schakelaar is bevestigd op een sokkel van kunststof. De set (sokkel + schakelaar 552-72001) kan vastgeschroefd worden op een muur (schroeven niet meegeleverd) of met dubbelzijdige tape (meegeleverd) op een vlak oppervlak worden gekleefd. Bestel de variant zonder plastic vloerplaat (552-72011) indien je de enkelvoudige draadloze Zigbee® schakelaar met batterij op een inbouwdoos wilt installeren. Combineer die in de plaats met een metalen vloerplaat (552-720X0). De afwerkingsset en afdekplaat zijn afzonderlijk verkrijgbaar. Deze draadloze Zigbee® schakelaar met batterij past bij elke Niko Pure, Niko Intense en Niko Original afdekplaat in de Niko kleuren. De draadloze schakelaar met batterij kan draadloos aangesloten worden op de draadloze slimme hub voor Niko Home Control (552-0000X). Je kunt dit toestel ook gebruiken in een busbekabelingsinstallatie in combinatie met de draadloze bridge voor Niko Home Control (550-00640).

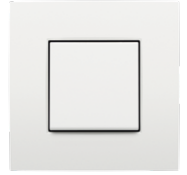

- montage: muurmontage
- montagehoogte: 105 – 120 cm
- maximaal bereik (tussen rechtstreeks communicerende Zigbee-toestellen): 10 m
- voeding: via batterij 3 Vdc, CR2450
- levensduur van de batterij: 5 jaar bij 20 keer kort drukken/dag
- antenne: geïntegreerde antenne
- vochtigheid: 0 - 95% relatieve vochtigheid, niet-condenserend
- maximum per installatie:
 - max. 50 aangesloten Zigbee® toestellen per Niko Home Control installatie
 - standalone: max. 8 Zigbee® ontvangers (aan/uit/dimmen) per schakelaar
- omgevingstemperatuur bij werking: 5 – 30 °C
- omgevingstemperatuur voor opslag: 0 – 40 °C
- communicatieprotocol: Zigbee® 3.0
- maximaal radiofrequent vermogen: 8 dBm
- werkfrequentie: 2.4 GHz
- beschermingsgraad: IP20
- afmetingen (HxBxD): 71 x 71 x 10 mm
- gewicht: 23 g
- compatibel met de draadloze bridge (550-00640) en draadloze slimme hub (552-0000X) voor Niko Home Control
- systeemcompatibiliteit: talks with Homey (Zigbee®)

KUNSTSTOF SOKKEL MET SCHAKELAAR



552-72001

Met kunststofmontageframe en batterij

METALEN SOKKEL VOOR INBOUWDOOS



552-72000

Voor klauwbevestiging

SCHAKELAAR OM SAMEN MET DE METALEN SOKKEL TE GEBRUIKEN



552-72011

Met batterij, exclusief sokkel

AFWERKINGSSET



100-31002 cream
101-31002 white
102-31002 light grey
121-31002 sterling coated
122-31002 anthracite coated
123-31002 bronze coated
124-31002 dark brown coated

154-31002 white coated
157-31002 champagne coated
161-31002 black coated
200-31002 piano black coated
220-31002 blue grey coated
221-31002 gold coated



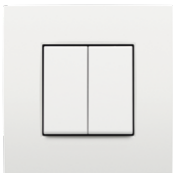

Draadloze schakelaar met batterij, tweevoudig, Zigbee®

Met deze tweevoudige draadloze Zigbee® schakelaar met batterij kun je Zigbee® toestellen vanop afstand bedienen. Je kunt hem gebruiken in je Niko Home Control installatie of integreren in een Zigbee® netwerk van een ander merk als standaard dimschakelaar via Find&Bind-koppeling. De schakelaar kan bovendien aangesloten worden op maximaal acht Zigbee® ontvangers voor standalone gebruik via Touchlink. Hij werkt op batterij en gaat minstens vijf jaar mee, gebaseerd op twintig keer kort drukken per dag. De draadloze Zigbee® schakelaar is bevestigd op een sokkel van kunststof. De set (sokkel + schakelaar 552-72002) kan vastgeschroefd worden op een muur (schroeven niet meegeleverd) of met dubbelzijdige tape (meegeleverd) op een vlak oppervlak worden gekleefd. Bestel de variant zonder plastic vloerplaat (552-72012) indien je de tweevoudige draadloze Zigbee® schakelaar met batterij op een inbouwdoos wilt installeren. Combineer die in de plaats met een metalen vloerplaat (552-720X0). De afwerkingsset en afdekplaat zijn afzonderlijk verkrijgbaar. Deze draadloze Zigbee® schakelaar met batterij past bij elke Niko Pure, Niko Intense en Niko Original afdekplaat in de Niko kleuren. De draadloze schakelaar met batterij kan draadloos aangesloten worden op de draadloze slimme hub voor Niko Home Control (552-0000X). Je kunt dit toestel ook gebruiken in een busbekabelingsinstallatie in combinatie met de draadloze bridge voor Niko Home Control (550-00640).

- maximaal bereik (tussen rechtstreeks communicerende Zigbee-toestellen): 10 m
- voeding: via batterij 3 Vdc, CR2450
- levensduur van de batterij: 5 jaar bij 20 keer kort drukken/dag
- antenne: geïntegreerde antenne
- vochtigheid: 0 - 95% relatieve vochtigheid, niet-condenserend
- maximum per installatie:
 - max. 50 aangesloten Zigbee® toestellen per Niko Home Control installatie
 - standalone: max. 8 Zigbee® ontvangers (aan/uit/dimmen) per schakelaar
- omgevingstemperatuur bij werking: 5 – 30 °C
- omgevingstemperatuur voor opslag: 0 – 40 °C
- communicatieprotocol: Zigbee® 3.0
- maximaal radiofrequent vermogen: 8 dBm
- werkfrequentie: 2.4 GHz
- beschermingsgraad: IP20
- afmetingen (HxBxD): 71 x 71 x 10 mm
- gewicht: 23 g
- compatibel met de draadloze bridge (550-00640) en draadloze slimme hub (552-0000X)
- systeemcompatibiliteit: talks with Homey (Zigbee®)

KUNSTSTOF SOKKEL MET SCHAKELAAR



552-72002

Met kunststofmontageframe en batterij

METALEN SOKKEL VOOR INBOUWDOOS



552-72000

Voor klauwbevestiging

SCHAKELAAR OM TE COMBINEREN MET DE METALEN SOKKEL



552-72012

Met batterij, exclusief sokkel

AFWERKINGSSET



100-31004 cream
101-31004 white
102-31004 light grey
121-31004 sterling coated
122-31004 anthracite coated
123-31004 bronze coated
124-31004 dark brown coated

154-31004 white coated
157-31004 champagne coated
161-31004 black coated
200-31004 piano black coated
220-31004 blue grey coated
221-31004 gold coated



Draadloze schakelaar met batterij, viervoudig, Zigbee®

Met deze viervoudige draadloze Zigbee® schakelaar met batterij kun je Zigbee® toestellen vanop afstand bedienen. Je kunt hem gebruiken in je Niko Home Control installatie of integreren in een Zigbee® netwerk van een ander merk als standaard dimschakelaar via Find&Bind-koppeling. De schakelaar kan bovendien aangesloten worden op maximaal acht Zigbee® ontvangers voor standalone gebruik via Touchlink. Hij werkt op batterij en gaat minstens vijf jaar mee, gebaseerd op twintig keer kort drukken per dag. De draadloze Zigbee® schakelaar is bevestigd op een sokkel van kunststof. De set (sokkel + schakelaar 552-72004) kan vastgeschroefd worden op een muur (schroeven niet meegeleverd) of met dubbelzijdige tape (meegeleverd) op een vlak oppervlak worden gekleefd. Bestel de variant zonder plastic vloerplaat (552-72014) indien je de viervoudige draadloze Zigbee® schakelaar met batterij op een inbouwdoos wilt installeren. Combineer die in de plaats met een metalen vloerplaat (552-720X0). De afwerkingsset en afdekplaat zijn afzonderlijk verkrijgbaar. Deze draadloze Zigbee® schakelaar met batterij past bij elke Niko Pure, Niko Intense en Niko Original afdekplaat in de Niko kleuren. De draadloze schakelaar met batterij kan draadloos aangesloten worden op de draadloze slimme hub voor Niko Home Control (552-0000X). Je kunt dit toestel ook gebruiken in een busbekabelingsinstallatie in combinatie met de draadloze bridge voor Niko Home Control (550-00640).

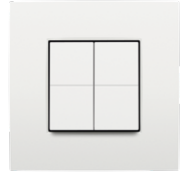

- maximaal bereik (tussen rechtstreeks communicerende Zigbee® toestellen): 10 m
- voeding: via batterij 3 Vdc, CR2450
- levensduur van de batterij: 5 jaar bij 20 keer kort drukken/dag
- antenne: geïntegreerde antenne
- vochtigheid: 0 - 95% relatieve vochtigheid, niet-condenserend
- maximum per installatie:
 - max. 50 aangesloten Zigbee® toestellen per Niko Home Control installatie
 - standalone: max. 8 Zigbee® ontvangers (aan/uit/dimmen) per schakelaar
- omgevingstemperatuur bij werking: 5 – 30 °C
- omgevingstemperatuur voor opslag: 0 – 40 °C
- communicatieprotocol: Zigbee® 3.0
- maximaal radiofrequent vermogen: 8 dBm
- werkfrequentie: 2.4 GHz
- beschermingsgraad: IP20
- afmetingen (HxBxD): 71 x 71 x 11 mm
- gewicht: 23 g
- Keurmerken: Zigbee gecertificeerd product
- compatibel met de draadloze bridge (550-00640) en draadloze slimme hub (552-0000X)
- systeemcompatibiliteit: talks with Homey (Zigbee®)

KUNSTSTOF SOKKEL MET SCHAKELAAR



552-72004

Met kunststofmontageframe en batterij

METALEN SOKKEL VOOR INBOUWDOOS



552-72000

Voor klauwbevestiging

SCHAKELAAR OM TE COMBINEREN MET DE METALEN SOKKEL



552-72014

Met batterij, exclusief sokkel

AFWERKINGSSET



	100-31008	cream		154-31008	white coated
	101-31008	white		157-31008	champagne coated
	102-31008	light grey		161-31008	black coated
	121-31008	sterling coated		200-31008	piano black coated
	122-31008	anthracite coated		220-31008	blue grey coated
	123-31008	bronze coated		221-31008	gold coated
	124-31008	dark brown coated			





Draadloze schakelaar met 2 bedieningsknoppen

Deze draadloze schakelaar met twee bedieningsknoppen kun je gebruiken met een draadloze ontvanger uit de Easywave-reeks. Hij kan gebruikt worden als één tweeknopsbediening (boven: aan, onder: uit) of als twee éénknopsbedieningen (toggle aan/uit of puls). De schakelaar kan ook gebruikt worden in de Niko Home Control installatie voor busbekabeling in combinatie met de USB RF-interface voor Niko Home Control (410-00099) of in de Niko Home Control installatie voor traditionele bekabeling in combinatie met de draadloze slimme hub voor Niko Home Control (552-0000X). Dit toestel is niet compatibel met de draadloze bridge voor Niko Home Control (550-00640).

- voeding: batterij (bijgeleverd), type CR2430
- zendbereik: max. 30 m binnenshuis, 100 m in open veld
- montage: met schroeven (niet bijgeleverd), kleefstrips of (bijgeleverd) of (optioneel) met metalen sokkel op standaardinbouwdoos
- communicatieprotocol: Easywave
- compatibel met de USB RF-interface (410-00099) en draadloze slimme hub (552-0000X)
- niet compatibel met de draadloze bridge (550-00640)

SOKKEL



410-00001

Met kunststofmontageframe en batterij

ENKELVOUDIGE TOETS



	100-00001	cream
	101-00001	white
	102-00001	light grey
	121-00001	sterling coated
	122-00001	anthracite coated
	123-00001	bronze coated
	124-00001	dark brown coated

	154-00001	white coated
	157-00001	champagne coated
	161-00001	black coated
	200-00001	piano black coated
	220-00001	blue grey coated
	221-00001	gold coated

ENKELVOUDIGE TOETS MET 'I EN O'



	100-00002	cream
	101-00002	white
	102-00002	light grey
	121-00002	sterling coated
	122-00002	anthracite coated
	123-00002	bronze coated
	124-00002	dark brown coated

	154-00002	white coated
	157-00002	champagne coated
	161-00002	black coated
	200-00002	piano black coated
	220-00002	blue grey coated
	221-00002	gold coated

ENKELVOUDIGE TOETS MET 'OP' EN 'NEER'



	100-00004	cream
	101-00004	white
	102-00004	light grey
	121-00004	sterling coated
	122-00004	anthracite coated
	123-00004	bronze coated
	124-00004	dark brown coated

	154-00004	white coated
	157-00004	champagne coated
	161-00004	black coated
	200-00004	piano black coated
	220-00004	blue grey coated
	221-00004	gold coated



Draadloze schakelaar met 4 bedieningsknoppen

Deze draadloze schakelaar met vier bedieningsknoppen kun je gebruiken met een slimme schakelaar of een draadloze ontvanger. Hij kan gebruikt worden als twee tweeknopsbedieningen (boven: aan, onder: uit) of als vier éénknopsbedieningen (aan/uit of puls). De schakelaar kan ook gebruikt worden in de Niko Home Control installatie voor busbekabeling in combinatie met de USB RF-interface voor Niko Home Control (410-00099) of in de Niko Home Control installatie voor traditionele bekabeling in combinatie met de draadloze slimme hub voor Niko Home Control (552-0000X). Dit toestel is niet compatibel met de draadloze bridge voor Niko Home Control (550-00640).



- voeding: batterij (bijgeleverd), type CR2430
- zendbereik: max. 30 m binnenshuis, 100 m in open veld
- montage: met schroeven (niet bijgeleverd), kleefstrips of (bijgeleverd) of (optioneel) met metalen sokkel op standaardinbouwdoos
- communicatieprotocol: Easywave
- compatibel met de USB RF-interface (410-00099) en draadloze slimme hub (552-0000X)
- niet compatibel met de draadloze bridge (550-00640)

SOKKEL



410-00002

Met kunststofmontageframe en batterij

TWEEVOUDIGE TOETS



	100-00007	cream
	101-00007	white
	102-00007	light grey
	121-00007	sterling coated
	122-00007	anthracite coated
	123-00007	bronze coated
	124-00007	dark brown coated

	154-00007	white coated
	157-00007	champagne coated
	161-00007	black coated
	200-00007	piano black coated
	220-00007	blue grey coated
	221-00007	gold coated

TWEEVOUDIGE TOETS MET I EN O



	100-00008	cream
	101-00008	white
	102-00008	light grey
	121-00008	sterling coated
	122-00008	anthracite coated
	123-00008	bronze coated
	124-00008	dark brown coated

	154-00008	white coated
	157-00008	champagne coated
	161-00008	black coated
	200-00008	piano black coated
	220-00008	blue grey coated
	221-00008	gold coated

TWEEVOUDIGE TOETS MET 'OP' EN 'NEER'



	100-00010	cream
	101-00010	white
	102-00010	light grey
	121-00010	sterling coated
	122-00010	anthracite coated
	123-00010	bronze coated
	124-00010	dark brown coated

	154-00010	white coated
	157-00010	champagne coated
	161-00010	black coated
	200-00010	piano black coated
	220-00010	blue grey coated
	221-00010	gold coated

TWEEVOUDIGE TOETS MET VENTILATORAANDUIDING 0 T.E.M. 3



	100-00013	cream
	101-00013	white
	102-00013	light grey
	121-00013	sterling coated
	122-00013	anthracite coated
	123-00013	bronze coated
	124-00013	dark brown coated

	154-00013	white coated
	157-00013	champagne coated
	161-00013	black coated
	200-00013	piano black coated
	220-00013	blue grey coated
	221-00013	gold coated





Mini RF-handzender met 1 kanaal en 1 bedieningsknop

Deze handzender heeft een actieknop en kan gebruikt worden in combinatie met elke Niko ontvanger. Aan de actieknop kan men één functionaliteit toekennen. Visuele feedback van de bediening via een led. Voor gebruik in een residentiële omgeving. Batterij bijgeleverd. De handzender kan in combinatie met de USB RF-interface voor Niko Home Control (410-00099) ook gebruikt worden in Niko Home Control installaties voor busbekabeling.

- voeding: batterij, type CR2032 (bijgeleverd)
- zendbereik: max. 30 m binnenshuis, 100 m in open veld
- afmetingen (HxBxD): 56 x 36 x 16 mm
- gewicht: ± 21 g (inclusief batterij)
- communicatieprotocol: Easywave
- compatibel met de USB RF-interface (410-00099) en draadloze slimme hub (552-0000X)
- niet compatibel met de draadloze bridge (550-00640)

VOLLEDIG APPARAAT

05-311 Mini RF-handzender met 1 kanaal



Draadloze minihandzender met 1 kanaal en 4 bedieningsknoppen

Deze handzender heeft vier onafhankelijke actieknoppen en kan gebruikt worden in combinatie met alle Niko ontvangers. Aan elke actieknop kan een verschillende functie worden toegewezen. Visuele feedback van de bediening via een led. Batterij bijgeleverd. De handzender kan in combinatie met de USB RF-interface voor Niko Home Control (410-00099) ook gebruikt worden in Niko Home Control installaties voor busbekabeling.

- voeding: batterij, type CR2032 (bijgeleverd)
- zendbereik: max. 30 m binnenshuis, 100 m in open veld
- afmetingen (HxBxD): 62 x 37 x 11 mm
- gewicht: max. 28 g (inclusief batterij)
- communicatieprotocol: Easywave
- compatibel met de USB RF-interface (410-00099) en draadloze slimme hub (552-0000X)
- niet compatibel met de draadloze bridge (550-00640)

VOLLEDIG APPARAAT

05-317 Draadloze minihandzender met 1 kanaal



Draadloze handzender met 5 kanalen en 3 bedieningsknoppen

Deze handzender bedient maximaal vijftien circuits onafhankelijk van elkaar (naargelang de instellingen van de ontvanger) en kan gebruikt worden voor één-, twee- of vierknopsfuncties. Visuele feedback van de kanaalselectie en bedieningsstatus via leds. Batterij bijgeleverd. De handzender kan in combinatie met de USB RF-interface voor Niko Home Control (410-00099) ook gebruikt worden in Niko Home Control installaties voor busbekabeling.

- voeding: batterij, type CR2032 (bijgeleverd)
- zendbereik: max. 30 m binnenshuis, 100 m in open veld
- afmetingen (HxBxD): 108 x 38 x 14 mm
- communicatieprotocol: Easywave
- compatibel met de USB RF-interface (410-00099) en draadloze slimme hub (552-0000X)
- niet compatibel met de draadloze bridge (550-00640)

VOLLEDIG APPARAAT

05-318 Afstandsbediening met 5 kanalen



Mini RF-interface voor drukknoppen of schakelaars, incl. batterij

De draadloze zenderinterface voor drukknoppen of schakelaars zet de drukknop- of schakelcontacten om in een draadloos telegram:

- Bij aansluiting van maximaal vier drukknoppen: het draadloze telegram wordt verstuurd zolang de drukknop ingedrukt wordt (max. 10 s).
- Bij aansluiting van maximaal twee schakelaars: het draadloze telegram wordt verstuurd zodra het contact gesloten wordt. Er wordt een nieuwe telegram verstuurd als het contact geopend wordt. Om het even welke programmering kan worden toegewezen bij het openen of sluiten van het contact.

De handzender kan in combinatie met de USB RF-interface voor Niko Home Control (410-00099) ook gebruikt worden in Niko Home Control installaties voor busbekabeling.

- voeding: 3V-batterij, type CR2032 (bijgeleverd)
- zendbereik: max. 30 m binnenshuis, 100 m in open veld
- afmetingen (HxBxD): 30 x 28 x 9 mm
- communicatieprotocol: Easywave
- compatibel met de USB RF-interface (410-00099) en draadloze slimme hub (552-0000X)
- niet compatibel met de draadloze bridge (550-00640)

VOLLEDIG APPARAAT

05-315 Mini RF-interface voor drukknoppen of schakelaars

Draadloze 2-kanaalszender volgens het Easywave-protocol

De draadloze tweekanaalszender is geschikt voor inbouw en mag alleen worden gebruikt om draadloze ontvangers te bedienen. Met behulp van deze tweekanaalszender kun je de schakelfunctie van bestaande schakelaars of drukknoppen uitbreiden via een ontvanger. De tweekanaalszender controleert of een schakelaar/drukknop onder spanning staat en stuurt de overeenkomstige draadloze code (A, B, C of D) naar de draadloze ontvanger, die op zijn beurt de gebruiker schakelt.

- afmetingen (HxBxD): 25 x 48 x 48 mm
- gewicht: 32 g
- communicatieprotocol: Easywave
- werkingfrequentie: 868.3 MHz
- voedingsspanning: 230 Vac \pm 10%, 50 Hz
- maximaal stroomverbruik: 0,42 W
- zendbereik: max. 30 m binnenshuis, 100 m in open veld
- beschermingsgraad: IP20
- bedrijfstemperatuur: -20 - +60 °C
- compatibel met de USB RF-interface (410-00099) en draadloze slimme hub (552-0000X)
- niet compatibel met de draadloze bridge (550-00640)



VOLLEDIG APPARAAT

410-00362 Draadloze tweekanaalszender

2.A

2.B

2.C

2.D

2.E

Draadloos venster- of deurcontact

Het draadloze venster- of deurcontact (zender) wordt gebruikt om draadloze Easywave ontvangers te sturen. Het magneetcontact verstuurt de status van objecten via draadloze signalen verstuurd naar een draadloze Easywave ontvanger. Als een venster of deur geopend of gesloten wordt, wordt een Easywave code verstuurd en wordt de aangesloten draadloze Easywave ontvanger geschakeld afhankelijk van de ingestelde werkingmode. Een batterij, montagehoek met magneet en montageset zijn bijgeleverd.

Het draadloze raam- of deurcontact kan in combinatie met de USB RF-interface voor Niko Home Control (410-00099) ook gebruikt worden in Niko Home Control installaties voor busbekabeling.

- afmetingen van contact (HxBxD): 12 x 65 x 28 mm
- afmetingen van magneet (HxBxD): 18 x 18 x 13 mm
- gewicht van contact: 20,6 g
- gewicht van magneet: 2,2 g
- voeding: 3V-batterij, type CR2032 (bijgeleverd)
- stroomverbruik: 1.6 μ A
- zendbereik: max. 30 m binnenshuis, 100 m in open veld
- beschermingsgraad: IP54
- bedrijfstemperatuur: -20 - +60 °C
- communicatieprotocol: Easywave
- compatibel met de USB RF-interface (410-00099) en draadloze slimme hub (552-0000X)
- niet compatibel met de draadloze bridge (550-00640)



VOLLEDIG APPARAAT

05-363 Draadloos Easywave venster- of deurcontact





Programmeersoftware Niko Home Control II

Software voor de programmatie van je Niko Home Control installatie voor busbekabeling of traditionele bekabeling. De software is gebruiksvriendelijk, intuïtief en zeer visueel opgebouwd. Je downloadt de software gratis op www.niko.eu. De software is beschikbaar voor Windows en Mac.

PROGRAMMEERSOFTWARE NIKO HOME CONTROL II

550-99102 Programmeersoftware voor Windows

550-99202 Programmeersoftware voor Mac



Configuratie- en bedieningsapp Niko Home

Onboard en bedien je Niko Home Control installatie voor traditionele bekabeling of gebruik de app om je Niko Home Control installatie voor busbekabeling te bedienen.

Je Niko Home Control installatie moet een draadloze slimme hub (552-00001) of connected controller (550-00003) bevatten en moet verbonden zijn met het internet. Op de installatie moet de Niko Home Control II programmeersoftware versie 2.5.1 (of recenter) geïnstalleerd zijn. Je kan de app gratis downloaden in de App Store or Play Store.

Functies:

- Onboard en bedien je Niko Home Control installatie voor traditionele bekabeling
- Bedien je Niko Home Control installatie voor busbekabeling
- Voeg je favoriete bedieningen toe op het scherm Favorieten.
- Ontvang vooraf ingestelde meldingen van je installatie.
- Activeer de solar mode of peak mode in je installatie en verbeter je energie efficiëntie.
- monitor je globaal energieverbruik en opbrengst of specifiek verbruik van bepaalde toestellen in overzichtelijke grafieken.
- Activeer en ontvang energie gerelateerde waarschuwingen.

NIKO HOME APP

550-92140 Niko Home app voor iOS

550-92240 Niko Home app voor Android

- 2.A
- 2.B
- 2.C
- 2.D
- 2.E

Handwritten notes area with 26 horizontal lines.

Schematische voorstelling van Niko Home Control voor busbekabeling

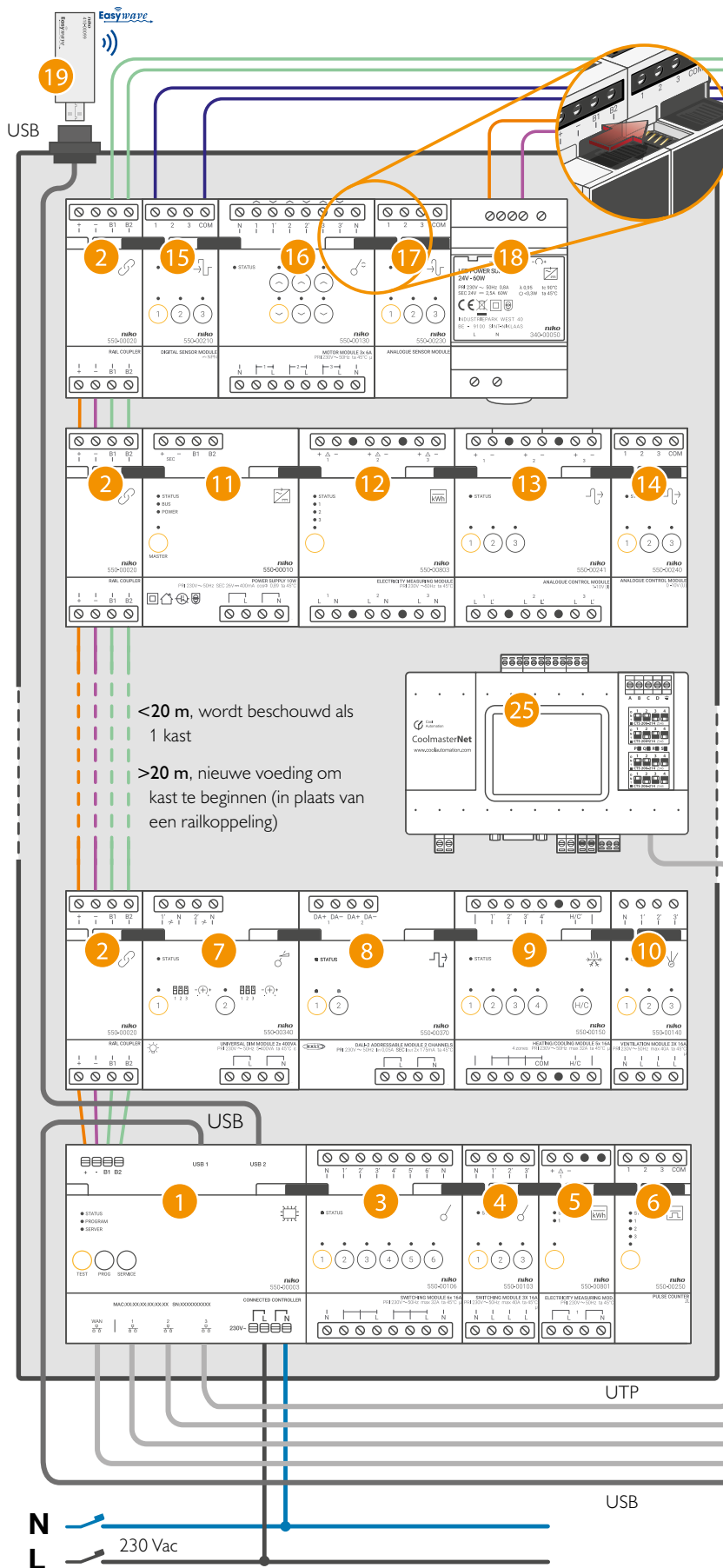

1. Connected controller (6U) 550-00003
2. Railkoppeling (2U) 550-00020
3. Schakelmodule voor 6 kringen (4U) 550-00106
4. Schakelmodule voor 3 kringen (2U) 550-00103
5. Meetmodule (2U) 550-00801
6. Pulsteller (2U) 550-00250
7. Universele dimmodule (4U) 550-00340
8. DALI-2-adresseerbare module, 2 kanalen (4U) 550-00370
DALI-2 Broadcast versie: (4U) 550-00371
9. Verwarmings-/koelingsmodule (4U) 550-00150
10. Ventilatiemodule (2U) 550-00140
11. Voeding (4U) 550-00010
12. Meetmodule (4U) 550-00803
13. Analoge stuurmodule 1-10 V (4U) 550-00241
14. Analoge stuurmodule 0-10 V (2U) 550-00240
15. Digitale sensormodule (2U) 550-00210
16. Motormodule (4U) 550-00130
17. Analoge sensormodule (2U) 550-00230
18. DIN-rail voeding 24 Vdc (3U) 340-00050
19. USB RF-interface 410-00099
20. PoE-voeding 550-00502
21. Touchscreen 550-20102
22. Videobuitenpost 550-22011
23. Wireless bridge 550-00640
24. Draadloze meetmodule 552-20803
25. Universele HVAC-interface (Coolmaster) 550-00550 of HVAC-interface (CoolLinkHub met CoolPlugs) 550-0052X en 550-0053X

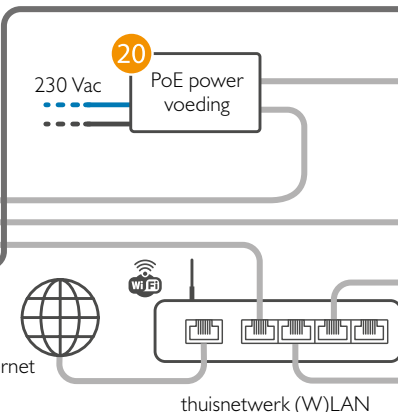

Tweedraads, niet-gepolariseerd - Vrije topologie

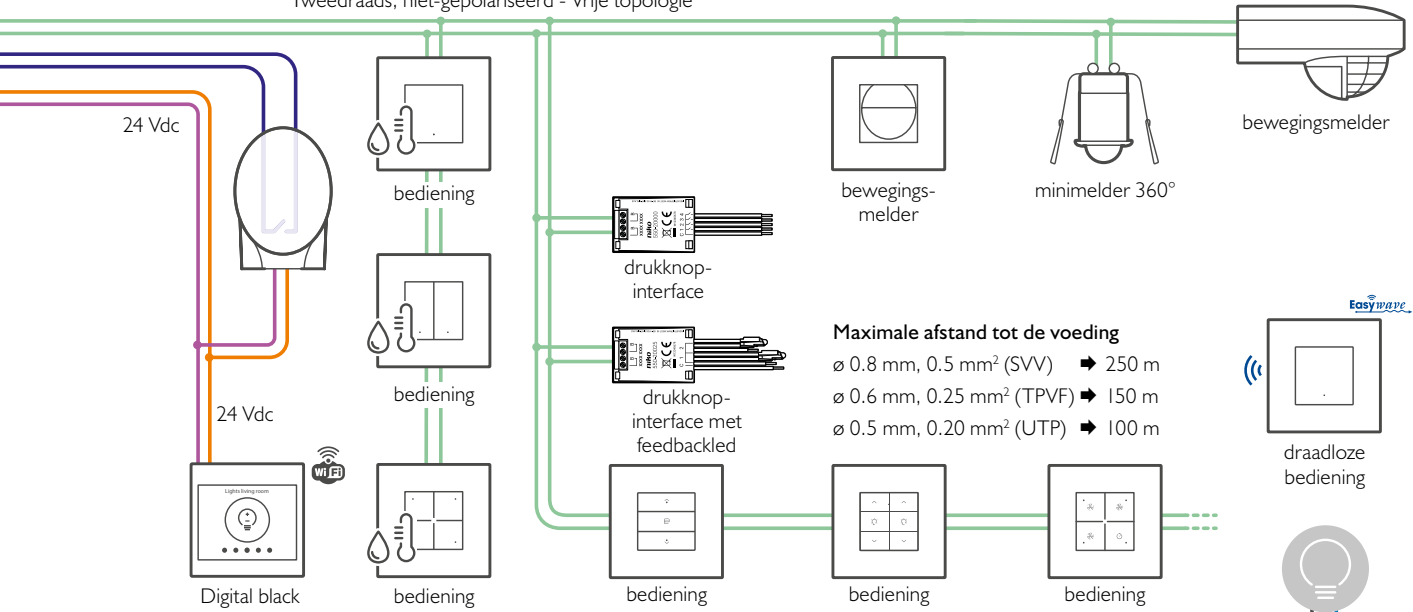

Maximale afstand tot de voeding
 ø 0.8 mm, 0.5 mm² (SVV) → 250 m
 ø 0.6 mm, 0.25 mm² (TPVF) → 150 m
 ø 0.5 mm, 0.20 mm² (UTP) → 100 m

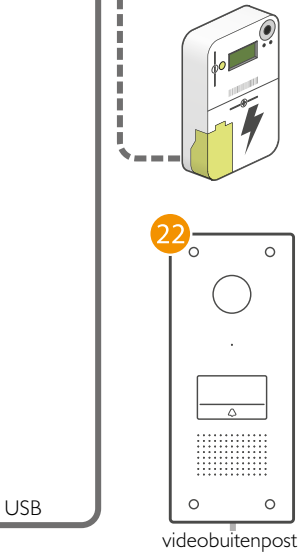

guide.niko.eu

• Consumentenecosystemen



www.niko.eu/partners

EV-laders

PV-en batterij-omvormers

warmte-pomp

HVAC

ventilatie

ramen en raambekleding

deuren

audio

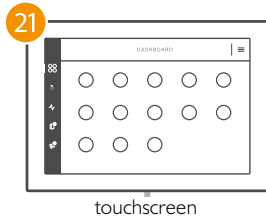

twisted pair-kabel (UTP, FTP or STP)

Draadloze protocols

Wifi

Zigbee®

Easywave

2.A
2.B
2.C
2.D
2.E

Schematische voorstelling van Niko Home Control voor traditionele bekabeling

Componenten met batterij

- 9 draadloze enkelvoudige schakelaar, Zigbee®
- 10 draadloze tweevoudige schakelaar, Zigbee®
- 11 draadloze viervoudige schakelaar, Zigbee®
- 12 draadloze bewegingsmelder
- 13 draadloze enkelvoudige schakelaar (Easywave)
- 14 draadloze tweevoudige schakelaar (Easywave)

1. Draadloze slimme hub voor Niko Home Control 552-0000X
2. Geconnecteerde enkelvoudige schakelaar 552-72101 / 552-72111 / 552-72121
3. Geconnecteerde tweevoudige schakelaar 552-72102 / 552-72112 / 552-72122
4. Geconnecteerde dimmer 552-72201 / 552-72211 / 552-72221
5. Geconnecteerde motorbediening 552-72301 / 552-72311 / 552-72321
6. Digital black, geconnecteerd bedieningsscherm 551-18000 / 551-18001
7. Geconnecteerd schakelbaar stopcontact, Zigbee® 170-33505 / 170-33605 / 170-34505 / 170-34605
8. Slimme stekker, Zigbee® 552-80698 / 552-80699
9. Draadloze schakelaar met batterij, enkelvoudig, Zigbee® 552-72001 / 552-72011
10. Draadloze schakelaar met batterij, tweevoudig, Zigbee® 552-72002 / 552-72012
11. Draadloze schakelaar met batterij, viervoudig, Zigbee® 552-72004 / 552-72014
12. Draadloze bewegingsmelder, Zigbee® 552-80401
13. Draadloze enkelvoudige schakelaar 410-00001
14. Draadloze tweevoudige schakelaar 410-00002
15. Videobuitenpost 550-22011
16. Touchscreen 550-20102
17. PoE-voeding 550-00502
18. Drukknop 170-00000 / 170-00001 / 170-00005 / 170-00015 / 170-70000 / 170-70001 / 170-70005 / 170-70015
19. Ledcompensator 310-05001
20. Draadloze meetmodule 552-20803



• Consumentenecosystemen



guide.niko.eu

• Externe partners verbonden via lokale IP of via de cloud

- EV-laders
- PV- en batterij-omvormers
- warmte-pomp
- HVAC
- ventilatie
- ramen en raambekleding
- deuren
- audio



www.niko.eu/partners

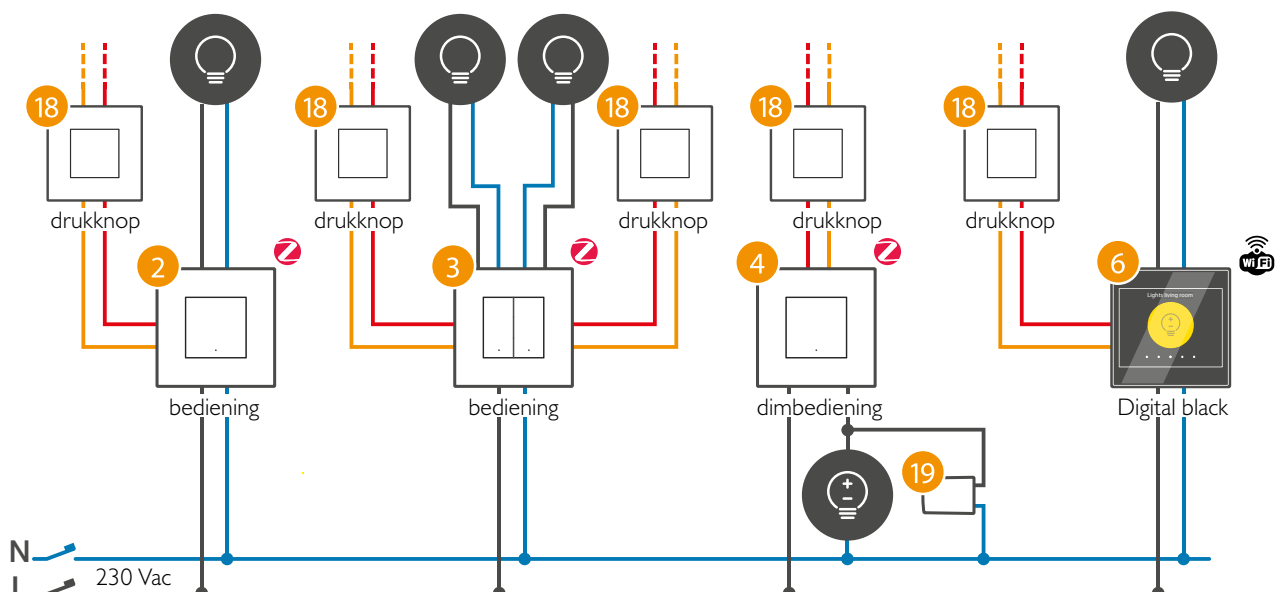

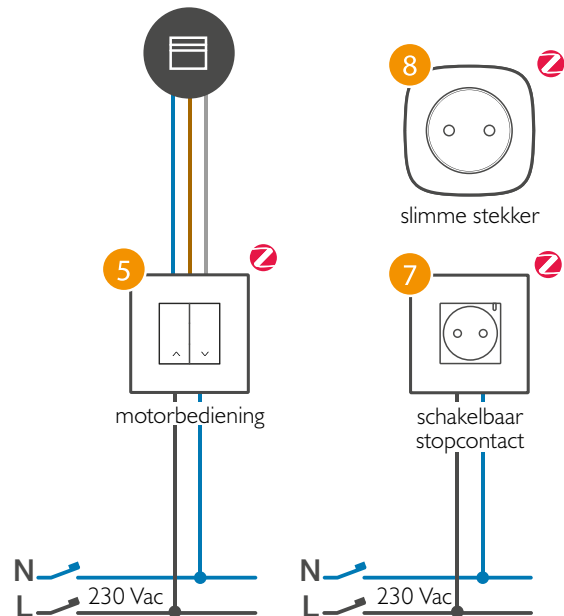
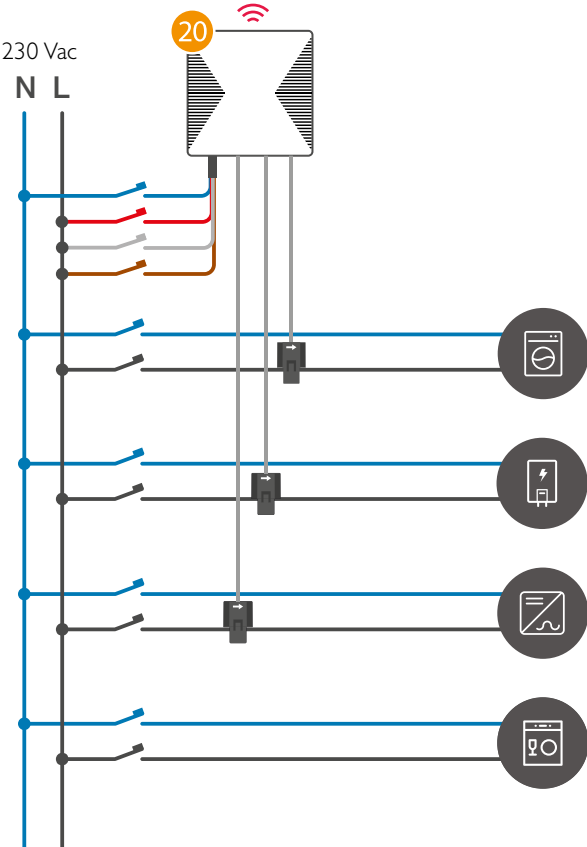
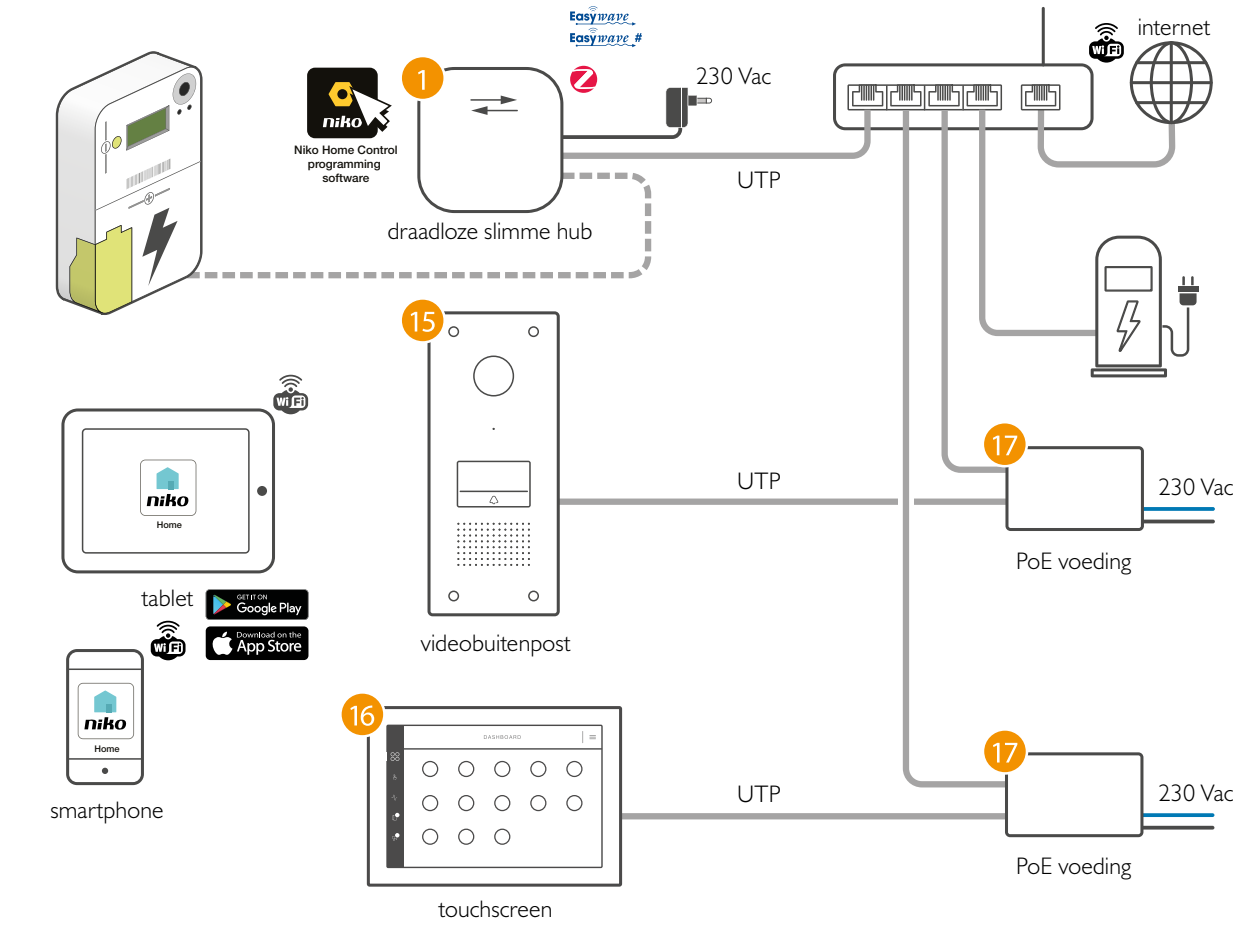

Draadloze protocols



- 2.A
- 2.B
- 2.C
- 2.D
- 2.E

Zigbee® network setup

Lees de aanbevelingen hieronder voor je producten inbouwt in de muur om ervoor te zorgen dat de producten optimaal meshen na installatie.

Voor meer informatie over de Zigbee® netwerkprincipes: guide.niko.eu

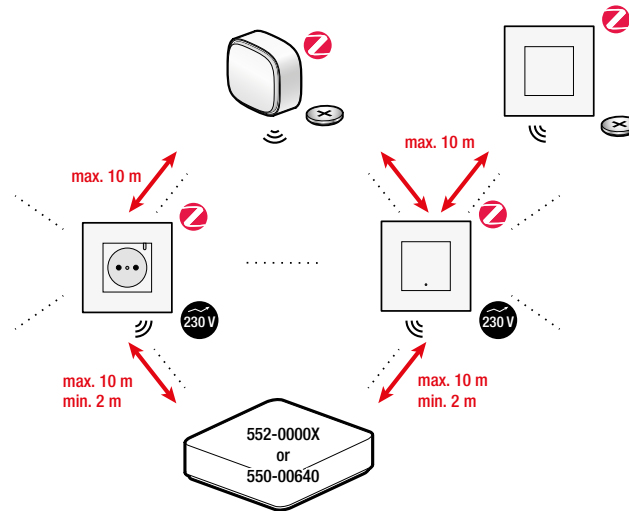

Respecteer een minimale afstand van 2 m van andere RF-zenders (bijvoorbeeld wifi-apparaten) of toestellen zoals motoren, pompen, elektronische ledtransformatoren, omvormers voor zonnepanelen, thuisbatterijen, ...

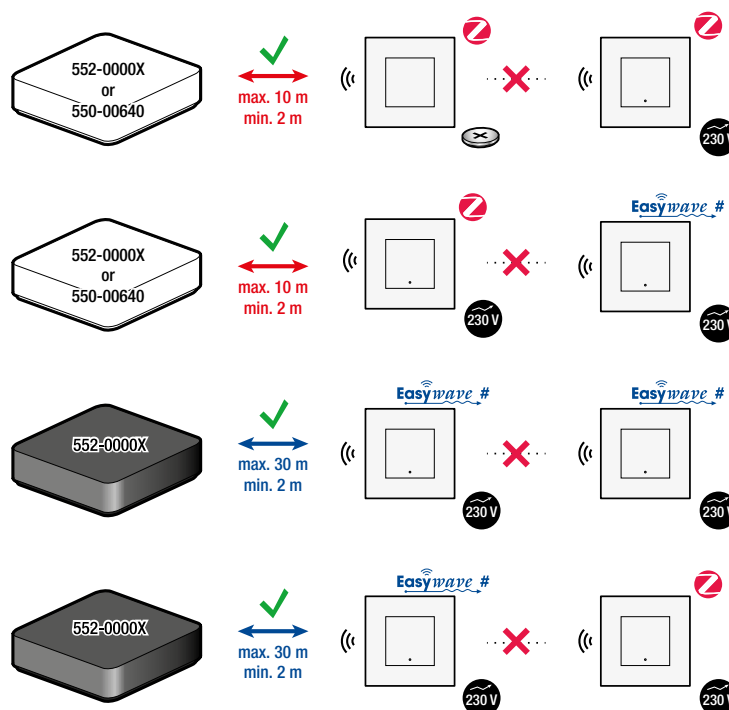





Hoofdstuk 3

Draadloos bedienen

- 3.A Slimme schakelaars
- 3.B Draadloze bedieningen
- 3.C Draadloze functies
- 3.D Accessoires voor draadloze toepassingen
- 3.E Technische informatie

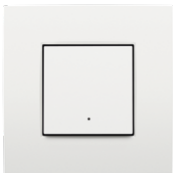

Slimme enkelvoudige schakelaar met RF-zender en -ontvanger, 10 A

De slimme schakelaar bevat een schakelcontact om de verlichting te schakelen. Hij bevat een zender en ontvanger die werkt volgens het Easywave protocol. Indien gewenst, kunnen extra bedieningen worden toegevoegd. Dit kunnen zowel klassiek bedrade drukknoppen zijn als draadloze bedieningen volgens het Easywave protocol. Op die manier vervangt hij moeiteloos elke klassieke enkelvoudige-, wissel- of kruisschakeling. De slimme schakelaar leent zich bijgevolg uitermate voor renovatieprojecten of geklasseerde interieurs waar hak- of breekwerk te vermijden is. Let op, de enige voorwaarde voor het gebruik van de slimme schakelaar is dat de nulgeleider aanwezig is in de inbouwdoos waar de slimme schakelaar geplaatst zal worden.

De slimme schakelaar kan niet alleen zijn eigen contact schakelen maar ook andere ontvangers die werken volgens het Easywave protocol. Hij kan ook opgenomen worden in een sfeer/preset. Zo kan je met één druk op de knop alle verlichting die in de sfeer/preset is opgenomen, schakelen. Hij is voorzien van een feedbackled waarvan het gedrag kan aangepast worden aan de noden van de gebruiker.

- sokkel voor inbouw: inbouwdiepte 29,5 mm
- communicatieprotocol: Easywave 868,3 MHz
- gewicht: 100 g
- afmetingen (HxBxD): 70 x 70 x 42 mm
- ingangsspanning: 230 Vac ± 10 %, 50 Hz (N, L)
- sluimerverbruik: 0,38 W
- omgevingstemperatuur: 0 – 35 °C
- beschermingsgraad: IP41
- maximale belasting gloeilampen: 2300 W
- maximale belasting 230V-ledlampen en spaarlampen (CFLi): 100 W
- maximale belasting fluorescentielampen: 600 W
- maximale belasting laagspanningshalogeenlampen: 600 VA
- niet compatibel met de draadloze bridge (550-00640)

Dit product kan gebruikt worden in combinatie met andere producten dat het Easywave protocol gebruiken. Het kan niet gebruikt worden in combinatie met de draadloze smart hub (552-0000X) of met de geconnecteerde producten uit de 551-reeks die het Easywave # protocol gebruiken.

SOKKEL



410-00100

Voor klauwbevestiging

AFWERKINGSSET MET LENS



- 100-32002** cream
- 101-32002** white
- 102-32002** light grey
- 121-32002** sterling coated
- 122-32002** anthracite coated
- 123-32002** bronze coated
- 124-32002** dark brown coated

- 154-32002** white coated
- 157-32002** champagne coated
- 161-32002** black coated
- 200-32002** piano black coated
- 220-32002** blue grey coated
- 221-32002** gold coated

AFWERKINGSSET



- 100-31002** cream
- 101-31002** white
- 102-31002** light grey
- 121-31002** sterling coated
- 122-31002** anthracite coated
- 123-31002** bronze coated
- 124-31002** dark brown coated

- 154-31002** white coated
- 157-31002** champagne coated
- 161-31002** black coated
- 200-31002** piano black coated
- 220-31002** blue grey coated
- 221-31002** gold coated



Afdekplaten afzonderlijk te bestellen.
Afbeeldingen afgewerkte producten louter ter illustratie.

Slimme tweevoudige schakelaar met RF-zender en -ontvanger, 2 x 10 A (totaal max. 16 A)

De slimme schakelaar bevat twee schakelcontacten van elk 10 A (totaal max. 16 A) om de verlichting te schakelen. Hij bevat een zender en ontvanger die werkt volgens het Easywave protocol. Indien gewenst, kunnen extra bedieningen worden toegevoegd. Dit kunnen zowel klassiek bedrade drukknoppen zijn als draadloze bedieningen volgens het Easywave protocol. Op die manier vervangt hij moeiteloos elke klassieke enkelvoudige-, wissel- of kruisschakeling. De slimme schakelaar leent zich bij gevolg uitermate voor renovatieprojecten of geklasseerde interieurs waar hak- of breekwerk te vermijden is. Let op, de enige voorwaarde voor het gebruik van de slimme schakelaar is dat de nulgeleider aanwezig is in de inbouwdoos waar de slimme schakelaar geplaatst zal worden.

De slimme schakelaar kan niet alleen zijn eigen contact schakelen, maar ook andere ontvangers die werken volgens het Easywave protocol. Hij kan ook opgenomen worden in een sfeer/preset. Zo kan je met één druk op de knop alle verlichting die in de sfeer/preset is opgenomen, schakelen.

Hij is voorzien van een feedbackled waarvan het gedrag kan aangepast worden aan de noden van de gebruiker.

- sokkel voor inbouw: inbouwdiepte 29,5 mm
- communicatieprotocol: Easywave 868,3 MHz
- gewicht: 100 g
- afmetingen (HxBxD): 70 x 70 x 42 mm
- ingangsspanning: 230 Vac \pm 10 %, 50 Hz (N, L)
- sluimerverbruik: 0,38 W
- omgevingstemperatuur: 0 – 35 °C
- beschermingsgraad: IP41
- maximale belasting gloeilampen: 2300 W (per contact)
- maximale belasting 230V-ledlampen en spaarlampen (CFLi): 100 W (per contact)
- maximale belasting fluorescentielampen: 600 W (per contact)
- maximale belasting laagspanningshalogeenlampen: 600 VA (per contact)
- niet compatibel met de draadloze bridge (550-00640)

Dit product kan gebruikt worden in combinatie met andere producten die het Easywave protocol gebruiken. Het kan niet gebruikt worden in combinatie met de draadloze smart hub (552-0000X) of met de geconnecteerde producten uit de 551-reeks die het Easywave#-protocol gebruiken.

SOKKEL



410-00200

Voor klauwbevestiging

AFWERKINGSSET MET LENS



	100-32004	cream
	101-32004	white
	102-32004	light grey
	121-32004	sterling coated
	122-32004	anthracite coated
	123-32004	bronze coated
	124-32004	dark brown coated

	154-32004	white coated
	157-32004	champagne coated
	161-32004	black coated
	200-32004	piano black coated
	220-32004	blue grey coated
	221-32004	gold coated

AFWERKINGSSET



	100-31004	cream
	101-31004	white
	102-31004	light grey
	121-31004	sterling coated
	122-31004	anthracite coated
	123-31004	bronze coated
	124-31004	dark brown coated

	154-31004	white coated
	157-31004	champagne coated
	161-31004	black coated
	200-31004	piano black coated
	220-31004	blue grey coated
	221-31004	gold coated

3.A

3.B

3.C

3.D

3.E



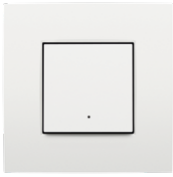

Slimme universele drukknopdimmer met RF-zender en -ontvanger, 3 – 200 W, 2-draads

De slimme dimmer is geschikt om resistieve, inductieve en capacatieve belastingen alsook dimbare halogeen- en ledlampen te dimmen. Hij bevat een zender en ontvanger die werken volgens het Easywave protocol.

Indien gewenst kunnen extra bedieningen worden toegevoegd. Dit kunnen zowel bedrade drukknoppen zijn als draadloze bedieningen volgens het Easywave protocol.

De slimme dimmer wordt tweedraads aangesloten, hij heeft geen nulgeleider nodig. Op die manier vervangt hij moeiteloos een bestaande enkelvoudige-, wissel-, of kruisschakeling.

Hij leent zich uitermate voor de uitbreiding van bestaande elektrische installaties waarbij hak- en breekwerk uitgesloten is of om ingewikkelde bekabelingen te vermijden.

De slimme dimmer kan niet alleen zijn eigen belasting dimmen, maar ook andere dimontvangers aansturen die werken volgens het Easywave protocol. Tevens kan hij opgenomen worden in een sfeer die opgeroepen wordt door een draadloze bediening.

De dimmer bevat een feedbackled waarvan de werking kan worden ingesteld.

- communicatieprotocol: Easywave 868,3MHz
- afmetingen (HxBxD): 70 x 70 x 42 mm
- inbouwdiepte: 29,5 mm
- beschermingsgraad: IP41
- ingangsspanning: 230 Vac ± 10 %, 50 Hz (L,L')
- voor gebruik met of zonder lichtwaardegeheugen
- voor gebruik met meerdere bedieningspunten, gebruik je N.O.-drukknoppen, ook bij de vervanging van een enkelpolige, wissel of kruisschakeling
- gloeilampen en 230V-halogeenlampen: 3 - 200 W
- dimbare ledlampen: 3 - 200 W (max. 10)
- gewikkelde, ringkern- en elektronische transformator: 20 - 200 W
- overbelastingsbeveiliging met automatische herstelfunctie
- elektronische kortsluitbeveiliging
- CAB-ontstoring
- eigen verbruik: 0,38 W
- aansluitklemmen: 2 x 2,5 mm²
- omgevingstemperatuur: 0 – 35 °C
- niet compatibel met de draadloze bridge (550-00640)

Dit product kan gebruikt worden in combinatie met andere producten dat het Easywave protocol gebruiken. Het kan niet gebruikt worden in combinatie met de draadloze smart hub (552-0000X) of met de geconnecteerde producten uit de 551-reeks die het Easywave # protocol gebruiken.

SOKKEL



410-00400

Voor klauwbevestiging

AFWERKINGSSET MET LENS



- 100-32002 cream
- 101-32002 white
- 102-32002 light grey
- 121-32002 sterling coated
- 122-32002 anthracite coated
- 123-32002 bronze coated
- 124-32002 dark brown coated

- 154-32002 white coated
- 157-32002 champagne coated
- 161-32002 black coated
- 200-32002 piano black coated
- 220-32002 blue grey coated
- 221-32002 gold coated

AFWERKINGSSET



- 100-31002 cream
- 101-31002 white
- 102-31002 light grey
- 121-31002 sterling coated
- 122-31002 anthracite coated
- 123-31002 bronze coated
- 124-31002 dark brown coated

- 154-31002 white coated
- 157-31002 champagne coated
- 161-31002 black coated
- 200-31002 piano black coated
- 220-31002 blue grey coated
- 221-31002 gold coated



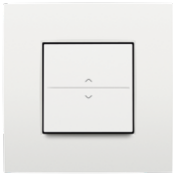

Draadloze schakelaar met 2 bedieningsknoppen

Deze draadloze schakelaar met twee bedieningsknoppen kun je gebruiken met een draadloze ontvanger uit de Easywave-reeks. Hij kan gebruikt worden als één tweeknopsbediening (boven: aan, onder: uit) of als twee éénknopsbedieningen (toggle aan/uit of puls). De schakelaar kan ook gebruikt worden in de Niko Home Control installatie voor busbekabeling in combinatie met de USB RF-interface voor Niko Home Control (410-00099) of in de Niko Home Control installatie voor traditionele bekabeling in combinatie met de draadloze slimme hub voor Niko Home Control (552-0000X). Dit toestel is niet compatibel met de draadloze bridge voor Niko Home Control (550-00640).

- voeding: batterij (bijgeleverd), type CR2430
- zendbereik: max. 30 m binnenshuis, 100 m in open veld
- montage: met schroeven (niet bijgeleverd), kleefstrips of (bijgeleverd) of (optioneel) met metalen sokkel op standaardinbouwdoos
- communicatieprotocol: Easywave
- compatibel met de USB RF-interface (410-00099) en draadloze slimme hub (552-0000X)
- niet compatibel met de draadloze bridge (550-00640)

SOKKEL



410-00001

Met kunststofmontageframe en batterij

ENKELVOUDIGE TOETS



- 100-00001** cream
- 101-00001** white
- 102-00001** light grey
- 121-00001** sterling coated
- 122-00001** anthracite coated
- 123-00001** bronze coated
- 124-00001** dark brown coated

- 154-00001** white coated
- 157-00001** champagne coated
- 161-00001** black coated
- 200-00001** piano black coated
- 220-00001** blue grey coated
- 221-00001** gold coated

ENKELVOUDIGE TOETS MET I EN 0



- 100-00002** cream
- 101-00002** white
- 102-00002** light grey
- 121-00002** sterling coated
- 122-00002** anthracite coated
- 123-00002** bronze coated
- 124-00002** dark brown coated

- 154-00002** white coated
- 157-00002** champagne coated
- 161-00002** black coated
- 200-00002** piano black coated
- 220-00002** blue grey coated
- 221-00002** gold coated

ENKELVOUDIGE TOETS MET 'OP' EN 'NEER'



- 100-00004** cream
- 101-00004** white
- 102-00004** light grey
- 121-00004** sterling coated
- 122-00004** anthracite coated
- 123-00004** bronze coated
- 124-00004** dark brown coated

- 154-00004** white coated
- 157-00004** champagne coated
- 161-00004** black coated
- 200-00004** piano black coated
- 220-00004** blue grey coated
- 221-00004** gold coated



Draadloze schakelaar met 4 bedieningsknoppen

Deze draadloze schakelaar met vier bedieningsknoppen kun je gebruiken met een slimme schakelaar of een draadloze ontvanger. Hij kan gebruikt worden als twee tweeknopsbedieningen (boven: aan, onder: uit) of als vier éénknopsbedieningen (aan/uit of puls). De schakelaar kan ook gebruikt worden in de Niko Home Control installatie voor busbekabeling in combinatie met de USB RF-interface voor Niko Home Control (410-00099) of in de Niko Home Control installatie voor traditionele bekabeling in combinatie met de draadloze slimme hub voor Niko Home Control (552-0000X). Dit toestel is niet compatibel met de draadloze bridge voor Niko Home Control (550-00640).



- voeding: batterij (bijgeleverd), type CR2430
- zendbereik: max. 30 m binnenshuis, 100 m in open veld
- montage: met schroeven (niet bijgeleverd), kleefstrips of (bijgeleverd) of (optioneel) met metalen sokkel op standaardinbouwdoos
- communicatieprotocol: Easywave
- compatibel met de USB RF-interface (410-00099) en draadloze slimme hub (552-0000X)
- niet compatibel met de draadloze bridge (550-00640)

SOKKEL



410-00002

Met kunststofmontageframe en batterij

TWEEVOUDIGE TOETS



	100-00007	cream
	101-00007	white
	102-00007	light grey
	121-00007	sterling coated
	122-00007	anthracite coated
	123-00007	bronze coated
	124-00007	dark brown coated

	154-00007	white coated
	157-00007	champagne coated
	161-00007	black coated
	200-00007	piano black coated
	220-00007	blue grey coated
	221-00007	gold coated

TWEEVOUDIGE TOETS MET I EN 0



	100-00008	cream
	101-00008	white
	102-00008	light grey
	121-00008	sterling coated
	122-00008	anthracite coated
	123-00008	bronze coated
	124-00008	dark brown coated

	154-00008	white coated
	157-00008	champagne coated
	161-00008	black coated
	200-00008	piano black coated
	220-00008	blue grey coated
	221-00008	gold coated

TWEEVOUDIGE TOETS MET 'OP' EN 'NEER'



	100-00010	cream
	101-00010	white
	102-00010	light grey
	121-00010	sterling coated
	122-00010	anthracite coated
	123-00010	bronze coated
	124-00010	dark brown coated

	154-00010	white coated
	157-00010	champagne coated
	161-00010	black coated
	200-00010	piano black coated
	220-00010	blue grey coated
	221-00010	gold coated

TWEEVOUDIGE TOETS MET VENTILATORAANDUIDING 0 T.E.M. 3



	100-00013	cream
	101-00013	white
	102-00013	light grey
	121-00013	sterling coated
	122-00013	anthracite coated
	123-00013	bronze coated
	124-00013	dark brown coated

	154-00013	white coated
	157-00013	champagne coated
	161-00013	black coated
	200-00013	piano black coated
	220-00013	blue grey coated
	221-00013	gold coated





Mini RF-handzender met 1 kanaal en 1 bedieningsknop

Deze handzender heeft een actieknop en kan gebruikt worden in combinatie met elke Niko ontvanger. Aan de actieknop kan men één functionaliteit toekennen. Visuele feedback van de bediening via een led. Voor gebruik in een residentiële omgeving. Batterij bijgeleverd. De handzender kan in combinatie met de USB RF-interface voor Niko Home Control (410-00099) ook gebruikt worden in Niko Home Control installaties voor busbekabeling.

- voeding: batterij, type CR2032 (bijgeleverd)
- zendbereik: max. 30 m binnenshuis, 100 m in open veld
- afmetingen (HxBxD): 56 x 36 x 16 mm
- gewicht: ± 21 g (inclusief batterij)
- communicatieprotocol: Easywave
- compatibel met de USB RF-interface (410-00099) en draadloze slimme hub (552-0000X)
- niet compatibel met de draadloze bridge (550-00640)

VOLLEDIG APPARAAT

05-311 Mini RF-handzender met 1 kanaal



Draadloze minihandzender met 1 kanaal en 4 bedieningsknoppen

Deze handzender heeft vier onafhankelijke actieknoppen en kan gebruikt worden in combinatie met alle Niko ontvangers. Aan elke actieknop kan een verschillende functie worden toegewezen. Visuele feedback van de bediening via een led. Batterij bijgeleverd. De handzender kan in combinatie met de USB RF-interface voor Niko Home Control (410-00099) ook gebruikt worden in Niko Home Control installaties voor busbekabeling.

- voeding: batterij, type CR2032 (bijgeleverd)
- zendbereik: max. 30 m binnenshuis, 100 m in open veld
- afmetingen (HxBxD): 62 x 37 x 11 mm
- gewicht: max. 28 g (inclusief batterij)
- communicatieprotocol: Easywave
- compatibel met de USB RF-interface (410-00099) en draadloze slimme hub (552-0000X)
- niet compatibel met de draadloze bridge (550-00640)

VOLLEDIG APPARAAT

05-317 Draadloze minihandzender met 1 kanaal



Draadloze handzender met 4 kanalen en 13 bedieningsknoppen

Met deze handzender bedien je maximaal 52 kringen, onafhankelijk van elkaar, maar afhankelijk van de instelling van de ontvangers. Je gebruikt de handzender voor éénknops-, tweeknops- en vierknopsfuncties. De bedieningsstatus en kanaalselectie controleer je via leds. Kan niet gebruikt worden in Niko home control installaties.

- voeding: batterij (bijgeleverd), 2 x CR2032
- zendbereik: max. 30 meter binnenshuis, 100 meter in de open ruimte;
- afmetingen (HxBxD): 61 x 151 x 21 mm
- communicatieprotocol: Easywave
- niet compatibel met de draadloze bridge (550-00640)

VOLLEDIG APPARAAT

05-312 Volledig apparaat



Draadloze handzender met 5 kanalen en 3 bedieningsknoppen

Deze handzender bedient maximaal vijftien circuits onafhankelijk van elkaar (naargelang de instellingen van de ontvanger) en kan gebruikt worden voor één-, twee- of vierknopsfuncties. Visuele feedback van de kanaalselectie en bedieningsstatus via leds. Batterij bijgeleverd. De handzender kan in combinatie met de USB RF-interface voor Niko Home Control (410-00099) ook gebruikt worden in Niko Home Control installaties voor busbekabeling.

- voeding: batterij, type CR2032 (bijgeleverd)
- zendbereik: max. 30 m binnenshuis, 100 m in open veld
- afmetingen (HxBxD): 108 x 38 x 14 mm
- communicatieprotocol: Easywave
- compatibel met de USB RF-interface (410-00099) en draadloze slimme hub (552-0000X)
- niet compatibel met de draadloze bridge (550-00640)

VOLLEDIG APPARAAT

05-318 Afstandsbediening met 5 kanalen

Mini RF-interface voor drukknoppen of schakelaars, incl. batterij

De draadloze zenderinterface voor drukknoppen of schakelaars zet de drukknop- of schakelcontacten om in een draadloos telegram:

- Bij aansluiting van maximaal vier drukknoppen: het draadloze telegram wordt verstuurd zolang de drukknop ingedrukt wordt (max. 10 s).
- Bij aansluiting van maximaal twee schakelaars: het draadloze telegram wordt verstuurd zodra het contact gesloten wordt. Er wordt een nieuw telegram verstuurd als het contact geopend wordt. Om het even welke programmering kan worden toegewezen bij het openen of sluiten van het contact.

De handzender kan in combinatie met de USB RF-interface voor Niko Home Control (410-00099) ook gebruikt worden in Niko Home Control installaties voor busbekabeling.

- voeding: 3V-batterij, type CR2032 (bijgeleverd)
- zendbereik: max. 30 m binnenshuis, 100 m in open veld
- afmetingen (HxBxD): 30 x 28 x 9 mm
- communicatieprotocol: Easywave
- compatibel met de USB RF-interface (410-00099) en draadloze slimme hub (552-0000X)
- niet compatibel met de draadloze bridge (550-00640)



VOLLEDIG APPARAAT

05-315 Mini RF-interface voor drukknoppen of schakelaars

Draadloze 2-kanaalszender volgens het Easywave-protocol

De draadloze tweekanaalszender is geschikt voor inbouw en mag alleen worden gebruikt om draadloze ontvangers te bedienen. Met behulp van deze tweekanaalszender kun je de schakelfunctie van bestaande schakelaars of drukknoppen uitbreiden via een ontvanger. De tweekanaalszender controleert of een schakelaar/drukknop onder spanning staat en stuurt de overeenkomstige draadloze code (A, B, C of D) naar de draadloze ontvanger, die op zijn beurt de verbruiker schakelt.

- afmetingen (HxBxD): 25 x 48 x 48 mm
- gewicht: 32 g
- communicatieprotocol: Easywave
- werkingfrequentie: 868.3 MHz
- voedingsspanning: 230 Vac \pm 10%, 50 Hz
- maximaal stroomverbruik: 0,42 W
- zendbereik: max. 30 m binnenshuis, 100 m in open veld
- beschermingsgraad: IP20
- bedrijfstemperatuur: -20 - +60 °C
- compatibel met de USB RF-interface (410-00099) en draadloze slimme hub (552-0000X)
- niet compatibel met de draadloze bridge (550-00640)



3.A

3.B

3.C

3.D

3.E

VOLLEDIG APPARAAT

410-00362 Draadloze tweekanaalszender

Draadloos venster- of deurcontact

Het draadloze venster- of deurcontact (zender) wordt gebruikt om draadloze Easywave ontvangers te sturen. Het magneetcontact verstuurt de status van objecten via draadloze signalen verstuurt naar een draadloze Easywave ontvanger. Als een venster of deur geopend of gesloten wordt, wordt een Easywave code verstuurd en wordt de aangesloten draadloze Easywave ontvanger geschakeld afhankelijk van de ingestelde werkingmode. Een batterij, montagehoek met magneet en montageset zijn bijgeleverd.

Het draadloze raam- of deurcontact kan in combinatie met de USB RF-interface voor Niko Home Control (410-00099) ook gebruikt worden in Niko Home Control installaties voor busbekabeling.

- afmetingen van contact (HxBxD): 12 x 65 x 28 mm
- afmetingen van magneet (HxBxD): 18 x 18 x 13 mm
- gewicht van contact: 20,6 g
- gewicht van magneet: 2,2 g
- voeding: 3V-batterij, type CR2032 (bijgeleverd)
- stroomverbruik: 1.6 μ A
- zendbereik: max. 30 m binnenshuis, 100 m in open veld
- beschermingsgraad: IP54
- bedrijfstemperatuur: -20 - +60 °C
- communicatieprotocol: Easywave
- compatibel met de USB RF-interface (410-00099) en draadloze slimme hub (552-0000X)
- niet compatibel met de draadloze bridge (550-00640)



VOLLEDIG APPARAAT

05-363 Draadloos Easywave venster- of deurcontact



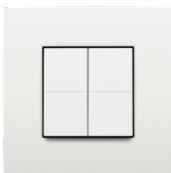

Niko dimschakelaar, EnOcean®

Met deze draad- en batterijloze dimschakelaar in Niko design kun je EnOcean® gecertificeerde draadloze ontvangers van 868,3 MHz op afstand bedienen. Voorbeelden zijn de Niko aanwezigheidsmelders met een EnOcean® interface. Je hoeft geen muren te breken of kabels te leggen. Volg de installatie- en radioplanningsrichtlijnen voor de beste resultaten. De verbindingsprocedure met een draadloze ontvanger bepaalt de functie van elke knop. Je kunt tot vier knoppen instellen. De dimschakelaar kan in een Europese inbouwdoos geplaatst worden, op een wand geschroefd worden (schroeven niet meegeleverd) of op een vlak oppervlak gekleefd worden met dubbelzijdige kleefstrips (meegeleverd). De centraalplaat en de afdekplaat moeten afzonderlijk worden besteld. De dimschakelaar past bij elke Niko Pure, Niko Intense en Niko Original afdekplaat in de gewenste kleur.

- afmetingen (HxBxD): 83 x 83 x 15 mm
- voeding: geïntegreerde kinetische energieopwekker
- RF-protocol: EnOcean®
- maximaal radiofrequent vermogen: 5 dBm
- configuratie: Special Button Combinations (SBC) NFC forum type 2 tag
- montagehoogte: 110 cm
- temperatuur (opslag/werking): -25 – +65 °C
- maximaal bereik (binnenshuis van schakelaar tot ontvanger): tot 30 m
- werksfrequentie: 868,3 MHz
- antenne: geïntegreerde antenne
- beschermingsgraad: IP20
- compatibele artikelen: 350-41680, 350-41780, 350-41781

SOKKEL



360-11001

Met kunststofmontageframe en een kinetische energieopwekker met EnOcean® RF-zender

AFWERKINGSSET



	100-00060	cream
	101-00060	white
	102-00060	light grey
	121-00060	sterling coated
	122-00060	anthracite coated
	123-00060	bronze coated
	124-00060	dark brown coated

	154-00060	white coated
	157-00060	champagne coated
	161-00060	black coated
	200-00060	piano black coated
	220-00060	blue grey coated
	221-00060	gold coated

TOEBEHOREN



360-00000

Voor klauwbevestiging



Niko dimschakelaar, Bluetooth®

Met deze draad- en batterijloze dimschakelaar in Niko design kun je Bluetooth® draadloze ontvangers van 2,4 GHz met laag energieverbruik in dezelfde kamer op afstand bedienen. Voorbeelden zijn de Niko aanwezigheids- en bewegingsmelders met een Bluetooth® interface (P48-, M48, P46 en P42-reeks) of slimme verlichtingsarmatuur met geïntegreerde Bluetooth® technologie van Casambi® of Xicato®. Volg de installatie- en radioplanningsrichtlijnen voor de beste resultaten. Configureer elke drukknop van de dimschakelaar via de betreffende smartphone app of software applicatie voor slimme verlichting (bv. Niko detector tool app, Casambi app, Xicato Control Software, SylSmart Standalone app...). Je kunt tot vier knoppen instellen. Je hoeft geen muren te breken of kabels te leggen. De dimschakelaar kan in een Europese inbouwdoos geplaatst worden, op een wand geschroefd worden (schroeven niet meegeleverd) of op een vlak oppervlak gekleefd worden met dubbelzijdige kleefstrips (meegeleverd). De centraalplaat en de afdekplaat moeten afzonderlijk worden besteld. De dimschakelaar past bij elke Niko Pure, Niko Intense en Niko Original afdekplaat in de gewenste kleur.

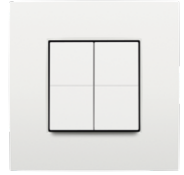













NIEUW

- afmetingen (HxBxD): 83 x 83 x 15 mm
- voeding: geïntegreerde kinetische energieopwekker
- RF-protocol: Bluetooth® met laag energieverbruik (BLE)
- configuratie: NFC Forum Type 2 Tag (ISO/IEC 14443 Part 2 and 3)
- modulatie: Gaussian frequency-shift keying (GFSK) / 1 Mbps
- bedrijfsfrequentie: 2402 MHz ... 2480 MHz
- montagehoogte: 110 cm
- temperatuur (opslag/werking): -25 – +65 °C
- maximaal bereik (binnenshuis van schakelaar tot ontvanger): tot 10 m. Afhankelijk van de gekozen slimme verlichting kan een ontvanger zich ook gedragen als een relais en het bereik vergroten
- maximum RF power: 0,4 dBm
- antenne: geïntegreerde antenne
- beschermingsgraad: IP20

SOKKEL**360-21001**

Met kunststofmontageframe en kinetische energieopwekker met Bluetooth® RF-zender

AFWERKINGSSET

	100-00060 cream		154-00060 white coated
	101-00060 white		157-00060 champagne coated
	102-00060 light grey		161-00060 black coated
	121-00060 sterling coated		200-00060 piano black coated
	122-00060 anthracite coated		220-00060 blue grey coated
	123-00060 bronze coated		221-00060 gold coated
	124-00060 dark brown coated		

TOEBEHOREN**360-00000**

Voor klauwbevestiging

3.A

3.B

3.C

3.D

3.E



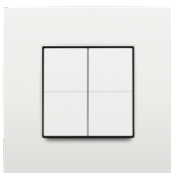

Niko dimschakelaar, KNX®

Deze draad- en batterijloze dimschakelaar in Niko design kan gebruikt worden als een schakelaar, dimmer, motorbediening of sfeerselector in een KNX®-systeem. Deze dimschakelaar werkt samen met de KNX®-draadloze mediakoppelaar (360-33001) die de draadloze KNX® commando's ontvangt en omzet naar de KNX®-bus. Hierdoor kun je eenvoudig een KNX®-systeem uitbreiden zonder muren te breken of extra kabels te leggen. Volg de installatie- en radioplanningsrichtlijnen voor de beste resultaten.

Stel de knoppen van de dimschakelaar in met de ETS software die verkrijgbaar is op de website van de KNX® Association, samen met de KNX®-programmeeradapter (360-39001). De volgende communicatie-objecten kunnen aan de knoppen gelinkt worden: enkel kanaal, dimmen een motorbediening. De volgende functies worden ondersteund: aan, uit, toggle, boven, beneden, donkerder, lichter, sfeer nummer, stuur waarde in percentage, in een hoek, in 2 bits, in 8 bits. Je kunt tot zes knoppencombinaties instellen.

De dimschakelaar kan in een Europese inbouwdoos geplaatst worden, op een wand geschroefd worden (schroeven niet meegeleverd) of op een vlak oppervlak gekleefd worden met dubbelzijdige kleefstrips (meegeleverd). De centraalplaat en de afdekplaat moeten afzonderlijk worden besteld. De dimschakelaar past bij elke Niko Pure, Niko Intense en Niko Original afdekplaat in de gewenste kleur.

- afmetingen (HxBxD): 83 x 83 x 15 mm
- voeding: geïntegreerde kinetische energieopwekker
- RF-protocol: KNX® RF1.R S-Mode
- modulatie: Frequency-Shift Keying (FSK) / up to 16.384 kbps
- maximaal radiofrequent vermogen: -2 dBm / 0,63 mW
- montagehoogte: 110 cm
- temperatuur (opslag/werking): -20 – +45 °C
- maximaal bereik (binnenshuis van schakelaar tot ontvanger): tot 30 m
- werkingfrequentie: 868,3 MHz
- antenne: geïntegreerde antenne
- beschermingsgraad: IP20

SOKKEL















360-31001

Met kunststofmontageframe en een kinetische energieopwekker met KNX® RF zender

AFWERKINGSSET



	100-00060 cream		154-00060 white coated
	101-00060 white		157-00060 champagne coated
	102-00060 light grey		161-00060 black coated
	121-00060 sterling coated		200-00060 piano black coated
	122-00060 anthracite coated		220-00060 blue grey coated
	123-00060 bronze coated		221-00060 gold coated
	124-00060 dark brown coated		

TOEBEHOREN



360-00000

Voor klauwbevestiging



Niko dimschakelaar voor het Hue systeem

Met deze draadloze en batterijloze dimschakelaar bedien je moeiteloos al je Philips Hue lampen. Bepaal in de Philips Hue app wat elke toets moet doen (aan- en uitschakelen, dimmen, sfeer oproepen). Je hoeft geen muren te breken of kabels te leggen. De dimschakelaar kan in een Europese inbouwdoos geplaatst worden, op een wand geschroefd worden (schroeven niet meegeleverd) of op een vlak oppervlak gekleefd worden met dubbelzijdige kleefstrips (meegeleverd). Philips Hue Bridge v2 vereist en niet inbegrepen.

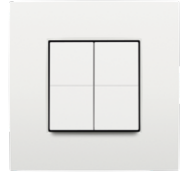

- Voeding: geïntegreerde kinetische energieopwekker
- Modulatie: Shift Keying (OQPSK)
- Maximum RF power: 7 dBm / 5 mW
- Datasnelheid: 250 kbps
- Configuratie: Philips Hue app
- Montagehoogte: 110 cm
- Maximaal bereik (binnen): tot 20 m
- Antenne: geïntegreerde antenne
- Communicatieprotocol: Zigbee® Green Power
- Werkfrequentie: 2,4 GHz
- Beschermingsgraad: IP20
- Omgevingstemperatuur: -25 – +65 °C
- Afmetingen (HxBxD): 83 x 83 x 15 mm
- Gewicht: 25 g

SOKKEL



360-51001

Met kunststofmontageframe en een kinetische energieopwekker

AFWERKINGSSET



	100-00060 cream
	101-00060 white
	102-00060 light grey
	121-00060 sterling coated
	122-00060 anthracite coated
	123-00060 bronze coated
	124-00060 dark brown coated

	154-00060 white coated
	157-00060 champagne coated
	161-00060 black coated
	200-00060 piano black coated
	220-00060 blue grey coated
	221-00060 gold coated

TOEBEHOREN



360-00000

Voor klauwbevestiging

VOLLEDIG APPARAAT INCLUSIEF AFDEKPLAAT



	100-91004
	101-91004
	120-91004
	133-91004

	136-91004
	154-91004
	161-91004

3.A

3.B

3.C

3.D

3.E





Draadloze tweekanaalsontvanger, IP66, voor opbouw

De tweekanaalsontvanger voor opbouw is voorzien van twee schakelcontacten (10 A/230 V) (wissel- en enkelpolig contact) en twee drukknopingen. De ontvanger kan draadloos of via lokale drukknoppen worden aangestuurd. Als de ontvanger gebruikt wordt om de rolluiken of ventilatie aan te sturen, zijn er vijf specifieke modi beschikbaar om de rolluikfuncties (openen, stoppen en sluiten) of de verschillende ventilatiesnelheden in te stellen. Bij gebruik als motorsturing worden beide contacten gebruikt voor één motor. De ontvanger mag slechts op één fase worden aangesloten. De schakelcontacten mogen niet worden gebruikt voor kringen met zeer lage veiligheidsspanning (ZLVS).

- 5 modi voor de aan-uitfunctie (afzonderlijk instelbaar per uitgang)
- bedientijd: 0 – 3 s
- uitschakelvertraging: 0 s – 120 min
- afmetingen (HxBxD): 56 x 94 x 180 mm
- gewicht: 645 g
- beschermingsgraad: IP66 (beschermd tegen stof en krachtige waterstralen)
- communicatieprotocol: Easywave
- niet compatibel met de draadloze bridge (550-00640)

VOLLEDIG APPARAAT

05-336 Opbouw RF-ontvanger



NIEUW

RF-ontvanger voor laagspanningstoestellen, potentiaalvrij (ZLVS), 2 wisselcontacten, opbouw

Met deze opbouwontvanger kun je laagspanningstoestellen aansturen via een draadloze Easywave-knop of een bedrade knop. Deze ontvanger heeft twee potentiaalvrije wisselcontacten, enkel geschikt voor het schakelen van toestellen met zeer lage veiligheidsspanning (ZLVS).

Hij kan signalen ontvangen van een Niko Easywave handzender en/of draadloze schakelaar. Voor lokale bediening kun je tot twee externe bedrade knoppen aansluiten.

Je kunt tot 32 transmissiecodes programmeren in de ontvanger. De ontvanger is uitgerust met 1-knopsbediening (PULS, DEAD MAN), 2-knopsbediening (AAN/UIT, OP/NEER), 3-knopsbediening (OP/STOP/NEER) of 4-knopsbediening (OP/STOP/NEER/STOP).

VOLLEDIG APPARAAT

410-00335 Opbouw RF-ontvanger



Draadloze repeater

De repeater wordt gebruikt in installaties met onvoldoende reikwijdte en heeft twee werkingsmodi: cascade (cascade) en gedefinieerde modus (defined).

Bij gebruik van maximaal drie repeaters in cascade modus kan het bereik tot drie keer worden vergroot.

In de gedefinieerde modus kunnen maximaal 32 bedienpunten worden aangeleerd.

Een indicatielampje knippert wanneer een commando ontvangen of doorgestuurd wordt.

De repeater werkt niet voor motorsturing en dimmers (omdat je de toets gedurende langere tijd moet ingedrukt houden).

- afmetingen zonder antenne (HxBxD): 48 x 48 x 25 mm
- voedingsspanning: 230 V ± 10 %, 50 Hz
- sluimerverbruik: 0,5 W
- frequentie: 868,3 MHz
- bedrijfstemperatuur: -20 – +60 °C
- draadcapaciteit: 0,5 – 2 x 2,5 mm²
- communicatieprotocol: : Easywave
- gewicht: 40 g
- bereik: max. 30 m binnenshuis, 150 m in open veld
- niet compatibel met de draadloze bridge (550-00640)

VOLLEDIG APPARAAT

410-00535 Repeater voor RF-installaties



RF-ontvanger, 230 V, 1 N.O.-contact, inbouw

Met deze inbouwontvanger kun je een elektrisch toestel aan- en uitschakelen via een draadloze Easywave-knop of een bedrade knop. Deze ontvanger heeft een 230 V normaal open relaiscontact, geschikt voor lichtsturing.

Hij kan signalen ontvangen van een Niko Easywave handzender en/of draadloze schakelaar. Je kunt de ontvanger installeren achter een Niko blindplaat of drukknop in de gewenste kleur. Weet dat je voor de combinatie met de drukknop gebruik moet maken van een wandcontactdoos met een installatiediepte van minimaal 50 mm.

Je kunt tot 32 transmissiecodes programmeren in de ontvanger. De ontvanger is uitgerust met 1-knopsbediening (AAN/UIT, DEAD MAN, TIMER) of 2-knopsbediening (AAN/UIT, LOGICA).



NIEUW

VOLLEDIG APPARAAT

410-00331 Inbouw RF-ontvanger

BLINDPLAAT MET SOKKEL VOOR KLAUWBEVESTIGING

100-76900 cream

101-76900 white

RF-ontvanger, potentiaalvrij, 1 wisselcontact, inbouw

Met deze inbouwontvanger kun je een elektrisch toestel aan- en uitschakelen via een draadloze Easywave-knop of een bedrade knop. Deze ontvanger heeft een potentiaalvrij wisselrelaiscontact, geschikt voor het aansturen van toestellen zoals een deurbel of een dimmer.

Hij kan signalen ontvangen van een Niko Easywave handzender en/of draadloze schakelaar. Je kunt de ontvanger installeren achter een Niko blindplaat of drukknop in de gewenste kleur. Weet dat je voor de combinatie met de drukknop gebruik moet maken van een wandcontactdoos met een installatiediepte van minimaal 50 mm.

Je kunt tot 32 transmissiecodes programmeren in de ontvanger. De ontvanger is uitgerust met 1-knopsbediening (AAN/UIT, DEAD MAN, TIMER) of 2-knopsbediening (AAN/UIT, LOGICA).



NIEUW

VOLLEDIG APPARAAT

410-00332 Inbouw RF-ontvanger

BLINDPLAAT MET SOKKEL VOOR KLAUWBEVESTIGING

100-76900 cream

101-76900 white

RF-ontvanger voor motorsturing, 230 V, 2 N.O.-contacten, inbouw

Met deze inbouwontvanger kun je motorgestuurde rolluiken en jaloezieën openen en sluiten via een draadloze Easywave-knop of een bedrade knop. Deze ontvanger heeft twee 230 V normaal open relaiscontacten, geschikt voor het aansturen van een buismotor.

Hij kan signalen ontvangen van een Niko Easywave handzender en/of draadloze schakelaar. Je kunt de ontvanger installeren achter een Niko blindplaat of drukknop in de gewenste kleur. Weet dat je voor de combinatie met de drukknop gebruik moet maken van een wandcontactdoos met een installatiediepte van minimaal 50 mm.

Je kunt tot 32 transmissiecodes programmeren in de ontvanger. De ontvanger is uitgerust met 1-knopsbediening (SEQUENTIE), 2-knopsbediening (OP/NEER) of 3-knopsbediening (OP/STOP/NEER, optioneel met lamellen verstellen voor jaloezieën). De motor heeft een standaard looptijd van 90 seconden maar kan apart ingesteld worden voor elke bewegingsrichting.



NIEUW

VOLLEDIG APPARAAT

410-00333 Inbouw RF-ontvanger

BLINDPLAAT MET SOKKEL VOOR KLAUWBEVESTIGING

100-76900 cream

101-76900 white





Universele draadloze eenkanaalsdimmer, enkelpolig, voor inbouw

De universele draadloze eenkanaalsdimmer (enkelpolig) is geschikt voor inbouw en mag alleen worden gebruikt om verlichting tot maximaal 250 W draadloos te schakelen en te dimmen. Op deze dimmer kun je ook rechtstreeks een vaste N.O.-druknop aansluiten. Met een draadloze drukknoop of een handzender (een- of tweeknopsbediening) die aan de dimmer gekoppeld is, wordt de verlichting altijd zachtjes in- en uitgeschakeld of op- en neergedimd. Om de verlichting lokaal te schakelen of te dimmen, kun je ook een vaste N.O.-druknop aansluiten op de dimmer. De ingebouwde elektronische beveiliging tegen kortsluiting, overbelasting en oververhitting garandeert een maximale veiligheid tijdens gebruik. De dimmer mag niet worden gebruikt om elektrische motoren te schakelen of te dimmen.

- afmetingen (HxBxD): 48 x 48 x 25 mm
- gewicht: 35 g
- frequentie: 868,3 MHz
- voedingsspanning: 230 Vac, 50 Hz
- sluimerverbruik: 0,7 W
- gloeilampen: 7 – 250 W
- 230V-halogenelampen: 7 – 250 W
- dimbare spaarlampen: 7 – 100 W
- dimbare ledlampen: 7 – 100 W
- gewikkelde transformator: 20 – 250 VA
- ringkerntransformator: 20 – 250 VA
- elektronische transformator: 7 – 250 W
- minimale belasting: 7 W
- maximale belasting: 250 W
- beschermingsgraad: IP20
- bedrijfstemperatuur: -20 – +60 °C
- communicatieprotocol: Easywave
- niet compatibel met de draadloze bridge (550-00640)

VOLLEDIG APPARAAT



05-360

Universele draadloze Easywave dimmer



Tussenstekker met draadloze ontvanger

Deze tussenstekker met enkelpolig schakelcontact (10 A) heeft drie verschillende modes: klassieke schakelfunctie (aan/uit), teleruptor en vertraagd uit (7 min, tijd niet instelbaar). Draadloze zenders kunnen aangeleerd worden aan deze ontvanger.

- communicatieprotocol: Easywave
- niet compatibel met de draadloze bridge (550-00640)

VOLLEDIG APPARAAT

05-340

Volledig apparaat



USB RF-interface

Met de USB RF-interface is het mogelijk om de draadloze Niko bedieningen die werken volgens het Easywave protocol (met uitzondering van de afstandsbediening 05-312), te gebruiken in een Niko Home Control installatie voor busbekabeling.

Zo kan er een draadloze bediening geplaatst worden:

- op ondergronden waar bekabeling onmogelijk is (bv. glazen of betonnen wanden)
- bij renovatie van geklasseerde interieurs
- bij uitbreidingen in bestaande installaties waar hak- en breekwerk uitgesloten is
- in kantoorruimtes met verplaatsbare wanden
- om ingewikkelde bekabeling te vermijden.

De interface heeft de vorm van een USB-stick en kan door middel van het bijgeleverde verlengsnoer (3 m) verbonden worden met de connected controller (550-0000X) in de elektriciteitskast. Het uiteinde van het verlengsnoer is uitgerust met een montagegating waarmee de antenne aan de buitenzijde van de elektriciteitskast bevestigd kan worden voor een optimale ontvangst.

- 1 USB RF-interface per installatie
- te gebruiken met bijgeleverd USB-verlengsnoer (3 m)
- ingangsspanning: via USB-poort
- modulatie: frequentieverschuiving
- communicatieprotocol: Easywave
- zendbereik: max. 30 m binnenshuis, 100 m in open veld
- omgevingstemperatuur: 0 – 40 °C
- kan gebruikt worden naast de draadloze bridge (550-00640) in dezelfde Niko Home Control installatie

VOLLEDIG APPARAAT

410-00099

USB RF-interface

Draadloze 2-kanaalsontvanger voor schakelen

Deze tweekanaalsontvanger voor DIN-railmontage bedient je draadloos via radiofrequentie. Hij heeft twee potentiaalvrije contacten van 16 A / 230 V en een aansluiting voor een externe antenne (410-00359).

Aan elke schakeluitgang kunnen 32 transmissiecodes gekoppeld zijn.

De ontvanger kan worden bediend in aan/uit, puls en dead man's switch-modi.

De aan/uit-modus heeft ook twee timer functies en een logic functie.

- afmetingen (HxBxD): 34,5 x 89,6 x 62,8 mm (DIN 2E)
- communicatieprotocol: Easywave 868,3 MHz
- voedingsspanning: 230 Vac \pm 10 %, 50 Hz
- uitgang: 2 potentiaalvrije relaiscontacten 16 A (N.O.)
- werkingstemperatuur: -20 – +45 °C
- stroomverbruik in stand-by: 0,4 W max. 1,2 W zonder belasting
- gewicht: 108 g
- beschermingsgraad: IP20
- niet compatibel met de draadloze bridge (550-00640)



VOLLEDIG APPARAAT

410-00351 Draadloze 2-kanaalsontvanger voor schakelen

Draadloze 2-kanaalsontvanger voor motorsturing

Deze tweekanaalsontvanger voor DIN-railmontage bedient je draadloos via radiofrequentie. Hij heeft twee uitgangen met elk twee wisselcontacten van 6 A / 230 V en een aansluiting voor een externe antenne (410-00359).

Je gebruikt de module voor het openen, sluiten of stoppen van rolluiken en jaloezieën. De terrasfunctie maakt het mogelijk om de sluitrichting van één of meerdere uitgangen te vergrendelen, waardoor onbedoeld buitensluiten voorkomen wordt.

- afmetingen (HxBxD): 34,5 x 89,6 x 62,8 mm (DIN 2E)
- communicatieprotocol: Easywave 868,3 MHz
- voedingsspanning: 230 Vac \pm 10 %, 50 Hz
- werkingstemperatuur: -20 – +45 °C
- stroomverbruik in stand-by: 0,4 W, 1 W geschakeld (zonder belasting)
- gewicht: 108 g
- beschermingsgraad: IP20
- niet compatibel met de draadloze bridge (550-00640)



3.A

3.B

3.C

3.D

3.E

VOLLEDIG APPARAAT

410-00352 Draadloze 2-kanaalsontvanger voor motorsturing





Externe antenne voor 05-35X

De externe antenne is geschikt voor gebruik met alle modulaire draadloze Niko ontvangers (868,3 MHz) en maakt het mogelijk om draadloze signalen te ontvangen in een metalen schakelkast. De antenne is voorzien van een aansluitkabel (3 m) en een connector. Kan gebruikt worden in combinatie met 05-336

- communicatieprotocol: Easywave

TOEBEHOREN

05-309 Externe antenne met connector



Externe antenne voor 410-0035x

Externe antenne voor draadloze toepassingen. Aansluitbaar op de modules 410-00351 en 410-00352. De externe antenne heeft een aansluiting waarmee ontvangst in een metalen kast mogelijk is. Hij heeft een aansluitkabel van 3 meter.

- Communicatieprotocol: Easywave

VOLLEDIG APPARAAT

410-00359 Externe antenne zonder connector voor 410-00351 en 410-00352



Diagnosetoestel

Met het diagnosetoestel (9V-blok batterij niet bijgeleverd) kun je in complexe of uitgebreide installaties vooraf bepalen of de draadloze toepassingen al dan niet bruikbaar zijn. Het toestel bepaalt de draadloze signaalsterkte in een omgeving en herkent alle 868,3MHz-signalen. Negen indicatieleds geven de ontvangstkwaliteit van het zendsignaal of de sterkte van de aanwezige stoorsignalen weer. Zo kun je nagaan of het bereik van de draadloze zender toereikend is.

- communicatieprotocol: Easywave
- niet compatibel met de draadloze bridge (550-00640)

TOEBEHOREN

05-370 Diagnosetoestel



Programmeeradapter, KNX®

Met deze programmeeradapter voorzie je de batterijloze Niko dimschakelaar, KNX® (360-31001) van energie tijdens de inbedrijfstelling. Verbind de programmeeradapter met de KNX®-dimeschakelaar en stel de functies van de knoppen in via de ETS-software die verkrijgbaar is op de website van de KNX® Association. De adapter werkt op twee AAA batterijen (niet meegeleverd).

- batterijtype: AAA
- voeding: batterij 1,5 V
- omgevingstemperatuur: -20 – +45 °C
- beschermingsgraad: IP20

COMPLETE UNIT

360-39001 Programmeeradapter, KNX®



Draadloze mediakoppelaar, KNX®

Met deze draadloze KNX®-mediakoppelaar kan je eenvoudig een KNX®-systeem uitbreiden met een of meer batterijloze Niko dimschakelaars KNX® (360-31001). De KNX®-draadloze mediakoppelaar is verbonden met en gevoed door de KNX®-bus. Hij wordt ingesteld via de ETS software die verkrijgbaar is op de website van de KNX® Association.

- afmetingen (WxHxD): 40 x 43 x 11 mm (excl. antenne)
- voeding: KNX® buskabel, 21 tot 30 Vdc
- stroomverbruik: < 10 mA
- RF-protocol: KNX® RF1.R S-Mode
- maximaal radiofrequent vermogen: 10 dBm
- werkfrequentie: 868,3 MHz
- maximaal bereik (binnen van schakelaar tot ontvanger): tot 30 m
- modulatie: Frequency-Shift Keying (FSK) / up to 16.384 kbps
- maximale APDU-lengte: 201 bytes
- temperatuur (opslag/werking): -5 – +45 °C/-10 – +70 °C
- bandbreedte: 600 kHz
- antenne: externe antenne
- beschermingsgraad: IP20

VOLLEDIG APPARAAT

360-33001 Draadloze mediakoppelaar, KNX®

Overzicht voorstelling van draadloze producten volgens het Easywave protocol

Modules in de kast

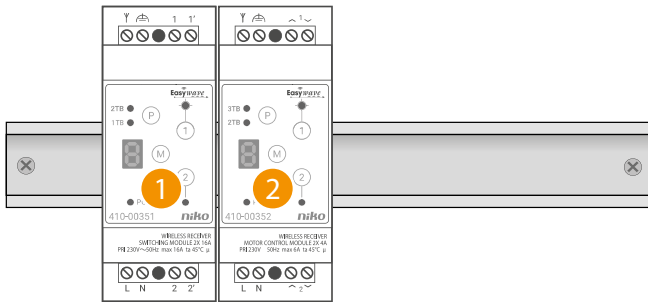

Inbouwfuncties & Accessoires

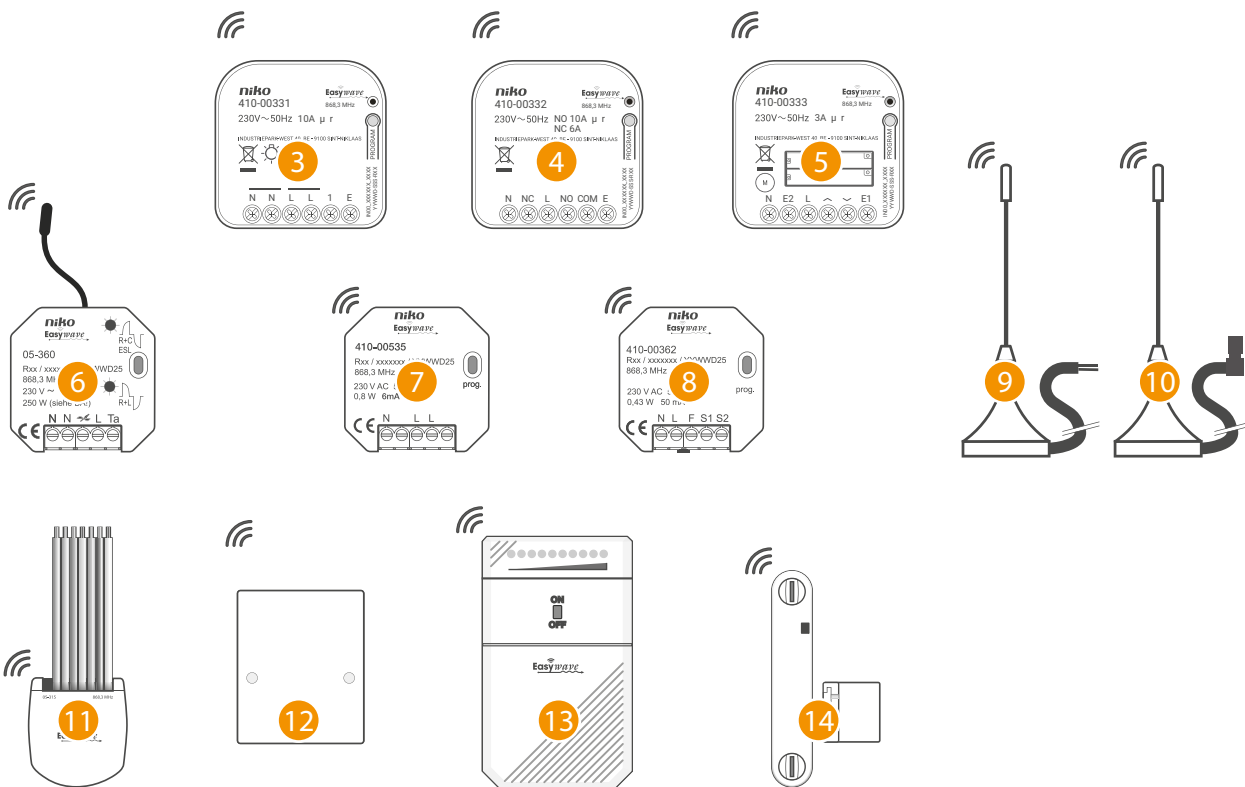

Opbouwfuncties

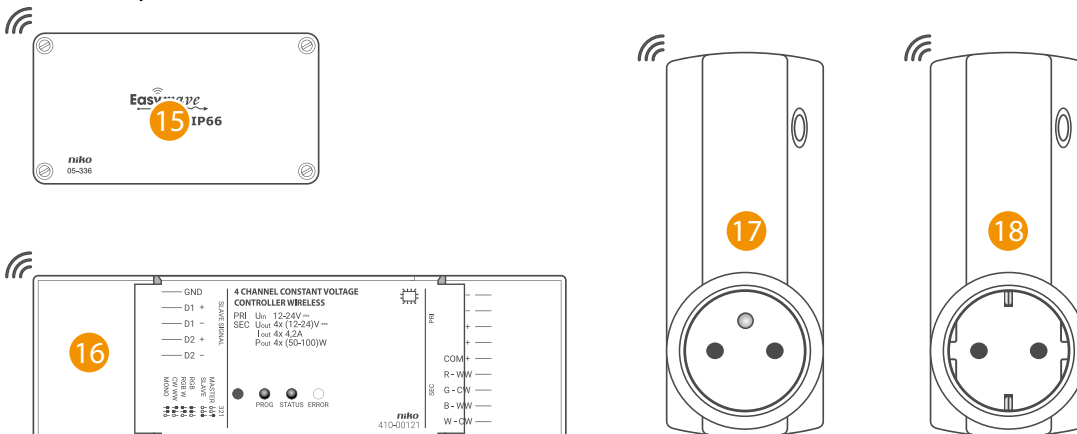

Modules in de kast

- 1 410-00351 Draadloze 2-kanaalsontvanger voor schakelen
- 2 410-00352 Draadloze 2-kanaalsontvanger voor motorsturing

Inbouwfuncties en accessoires

- 3 410-00331 RF-ontvanger, 230 V, 1 N.O.-contact, inbouw
- 4 410-00332 RF-ontvanger, potentiaalvrij, 1 wisselcontact, inbouw
- 5 410-00333 RF-ontvanger voor motorsturing, 230 V, 2 N.O.-contacten, inbouw
- 6 05-360 Universele draadloze Easywave dimmer (enkelpolig, één kanaal)
- 7 410-00535 Repeater voor gebruik in RF-installaties met onvoldoende reikwijdte
- 8 410-00362 Draadloze tweekanaalszender volgens het Easywave-protocol
- 9 410-00359 Externe antenne voor 410-00351, 410-00352
- 10 05-309 Externe antenna voor 05-336, 05-338, 05-350, 05-353
- 11 05-315 Mini RF-interface voor drukknoppen of schakelaars, incl. batterij
- 12 410-00335 RF-ontvanger voor laagspanningstoestellen, potentiaalvrij (ZLVS), 2 wisselcontacten, opbouw
- 13 05-370 Diagnoseapparaat om de RF-siginaalsterkte in een omgeving te bepalen
- 14 05-363 Draadloos Easywave venster- of deurcontact

Opbouwfuncties

- 15 05-336 Opbouw RF-ontvanger IP66 met 2 kanalen
- 16 410-00121 4-kanaals constant voltage ledcontroller, draadloos
- 17 05-340 RF-tussenstekkerontvanger met penaarde
- 18 05-341 RF-tussenstekker uitg. randaarde 1 kanaal 868 MHz

Batterijgevoede handzenders en bedieningen

- 19 05-311 Mini RF-handzender met 1 kanaal en 1 bedieningsknop
- 20 05-312 Afstandsbediening met 4 kanalen en 13 bedieningsknoppen
- 21 05-317 Mini RF-handzender met 1 kanaal en 4 bedieningsknoppen
- 22 05-318 Afstandsbediening met 5 kanalen en 3 bedieningsknoppen
- 23 410-00001 Sokkel voor draadloze schakelaar met 2 bedieningsknoppen
- 24 410-00002 Sokkel voor draadloze schakelaar met 4 bedieningsknoppen

230 V-gevoede bedieningen (kunnen niet gecombineerd worden met de draadloze slimme hub voor Niko Home Control 552-00001)

- 25 410-00100 Slimme enkelvoudige schakelaar, klauwbevestiging
- 26 410-00110 Slimme enkelvoudige schakelaar, schroefbevestiging
- 27 410-00200 Slimme tweevoudige schakelaar, klauwbevestiging
- 28 410-00210 Slimme tweevoudige schakelaar, schroefbevestiging
- 29 410-00400 Slimme universele drukknopdimmer, met klauwbevestiging
- 30 410-00410 Slimme universele drukknopdimmer, met schroefbevestiging

Batterijgevoede handzenders en bedieningen

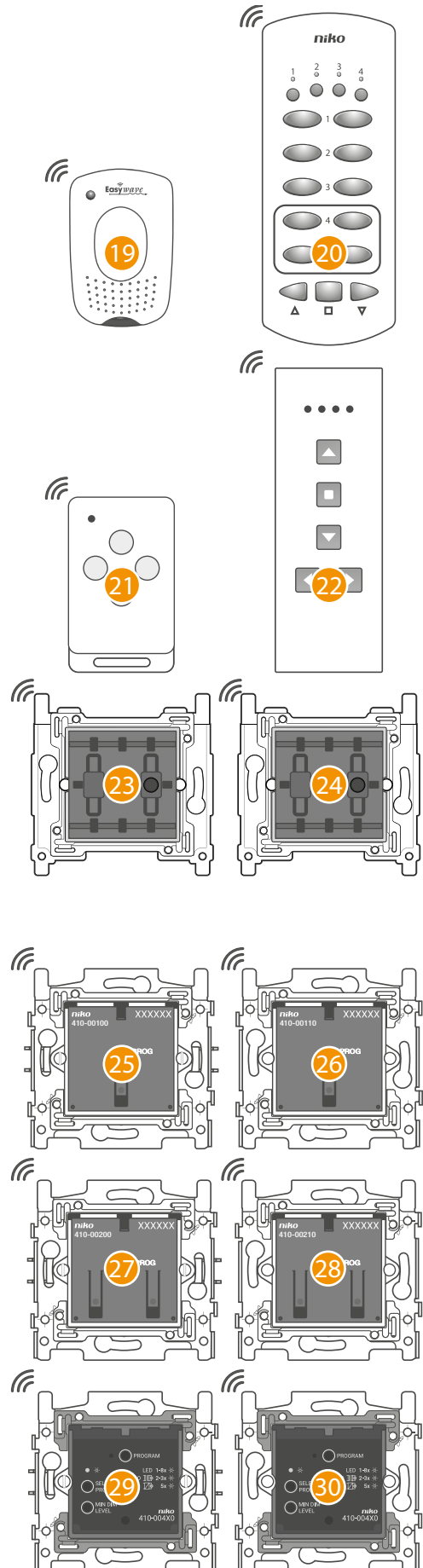

3.A

3.B

3.C

3.D

3.E

410-00351

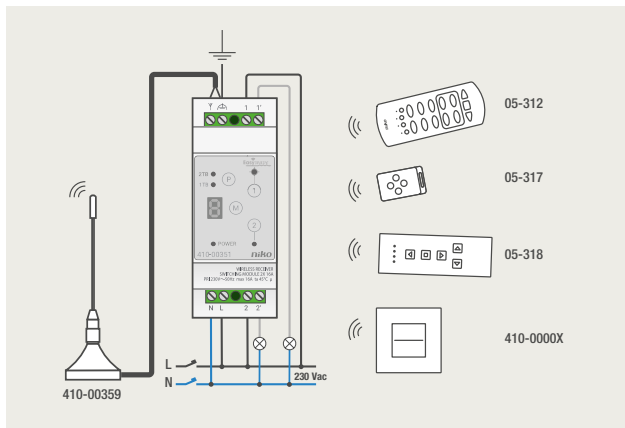

410-00352

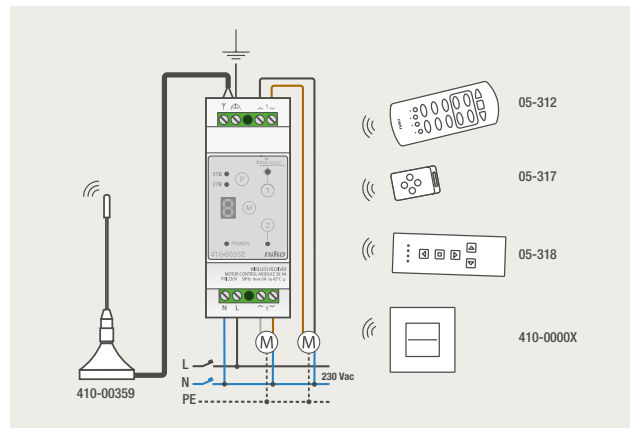

410-00331

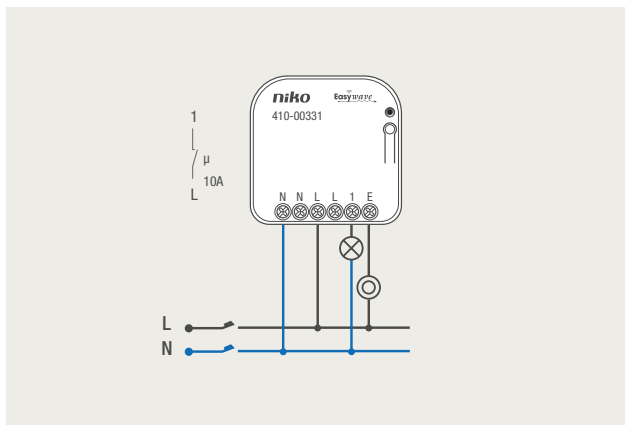

410-00332

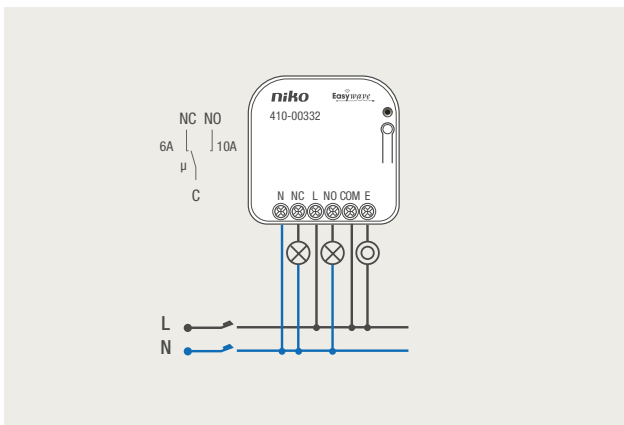

410-00333

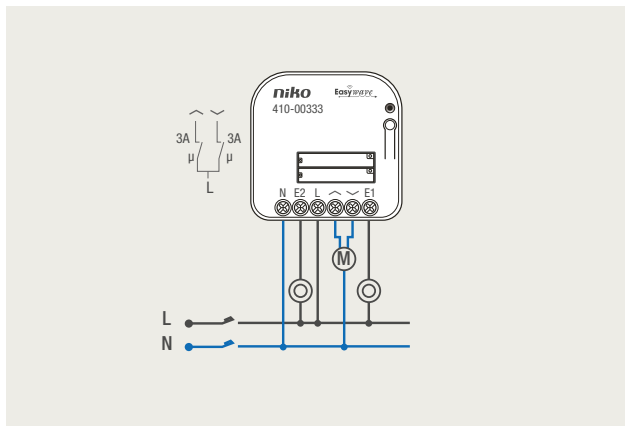

05-360

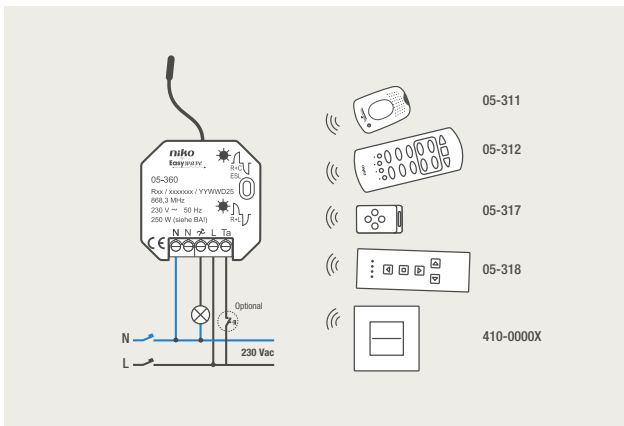

410-00535

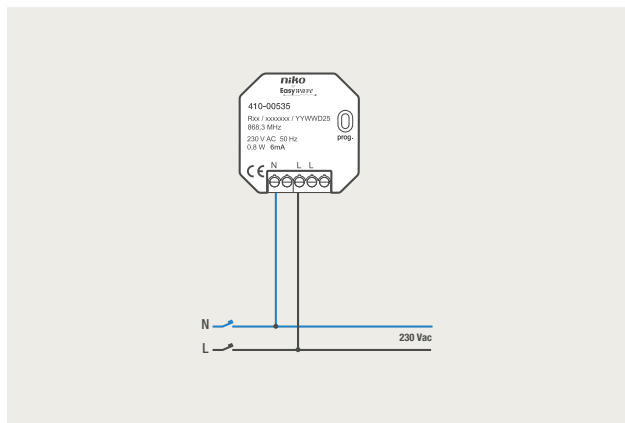

410-00362

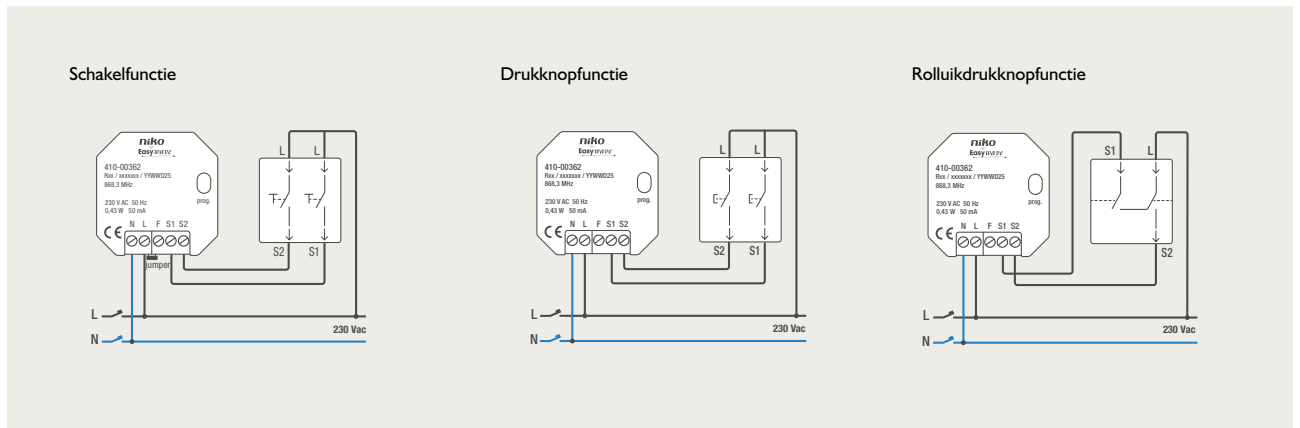

05-315

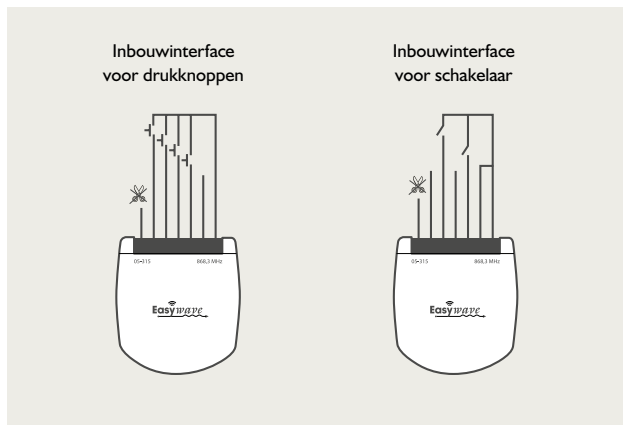

410-00335

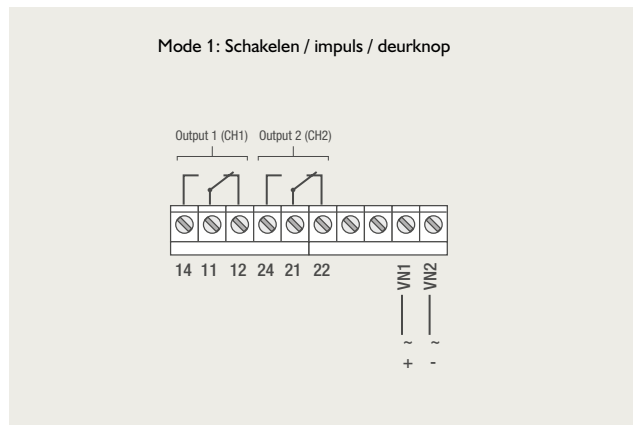

3.A
3.B
3.C
3.D
3.E

410-00335

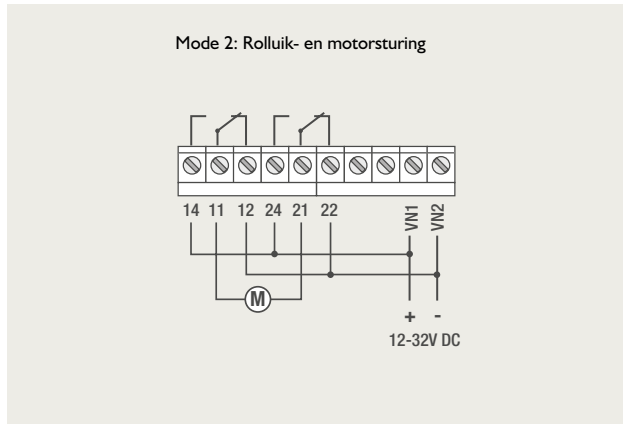

05-363

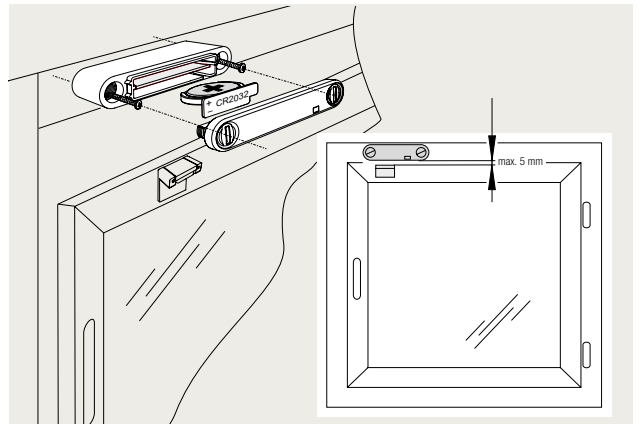

410-00121

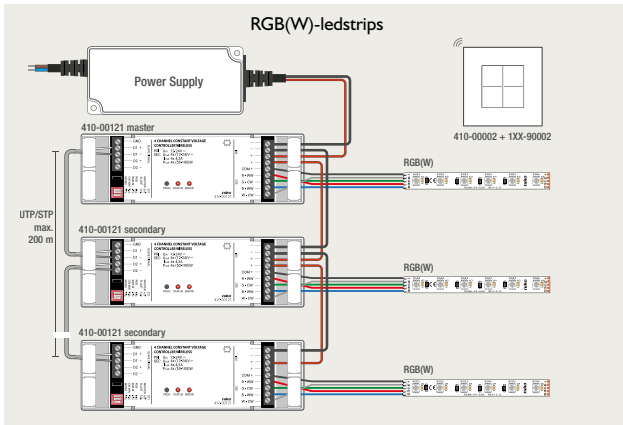

410-00121

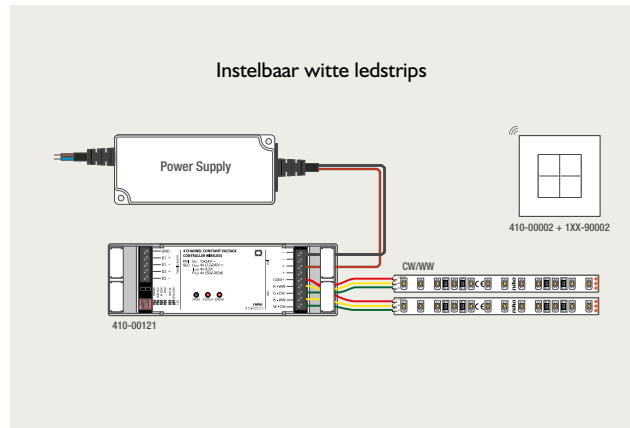

410-00121

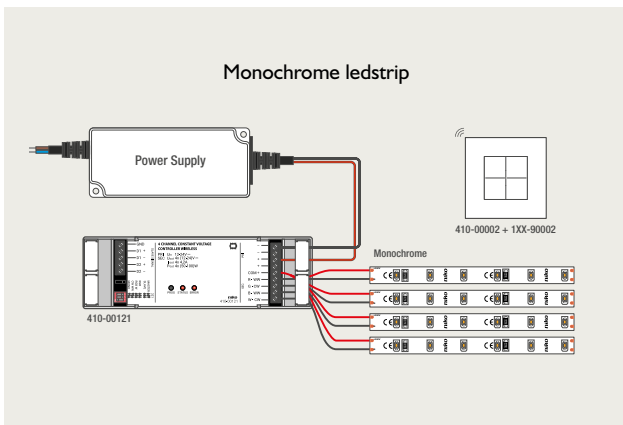

410-00100 / 410-00110

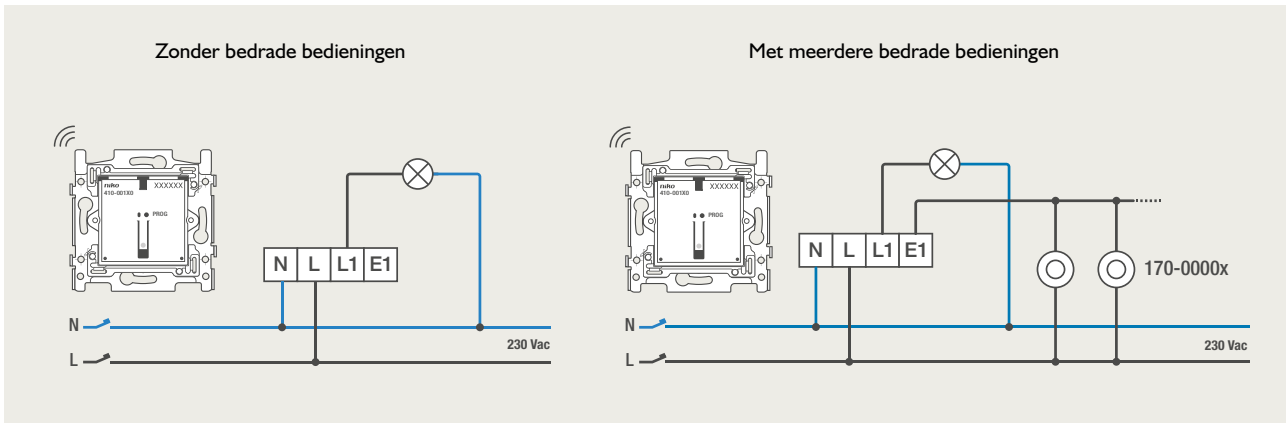

410-00200 / 410-00210

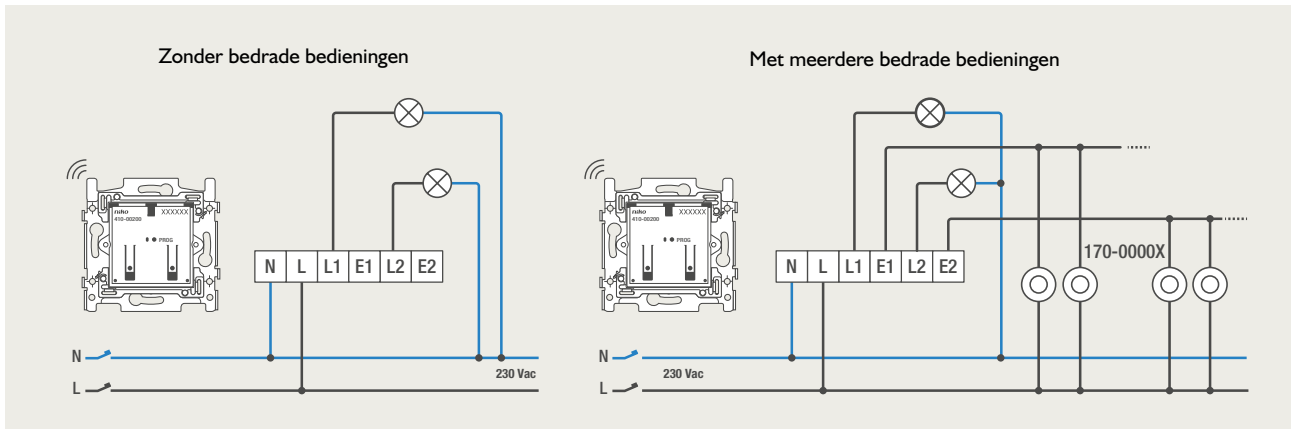

410-00400 / 410-00410

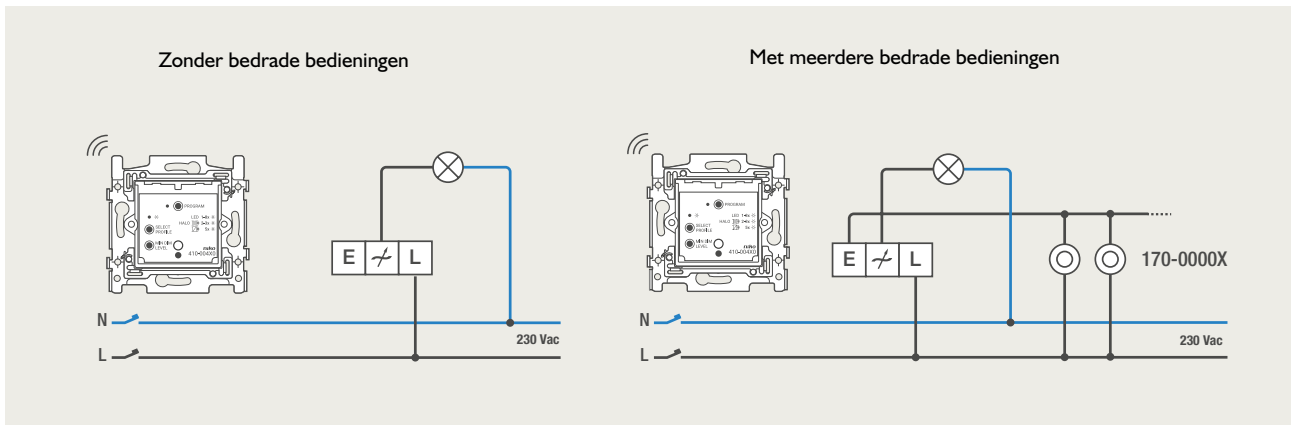

- 3.A
- 3.B
- 3.C
- 3.D
- 3.E

05-336

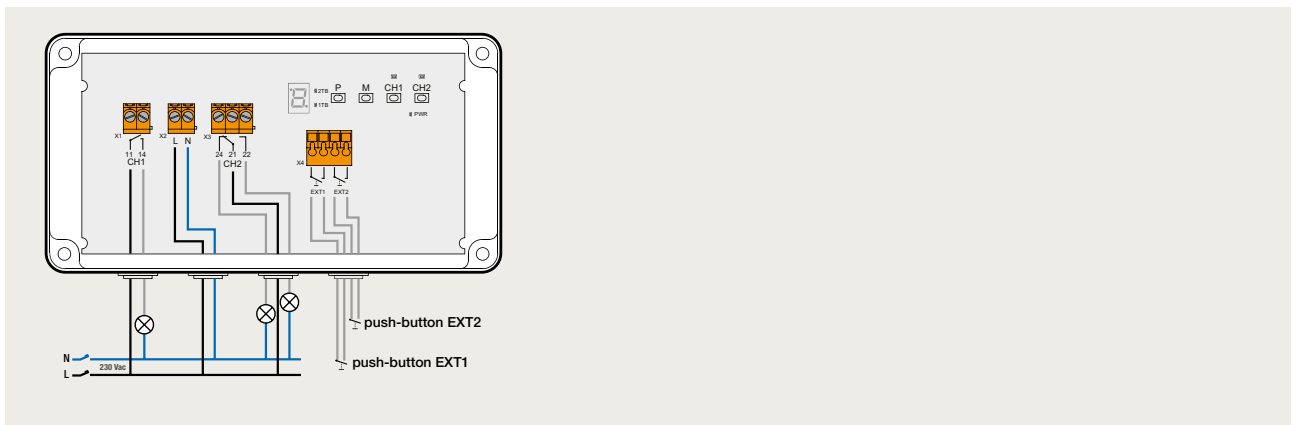

Kinetische dimschakelaars

• xxx-91004 | 360-51001 | Niko dimschakelaar voor het Hue systeem

Met deze draadloze en batterijloze dimschakelaar bedien je moeiteloos al je Philips Hue® lampen. Bepaal in de Philips Hue® app wat elke toets moet doen (aan- en uitschakelen, dimmen, sfeer oproepen).

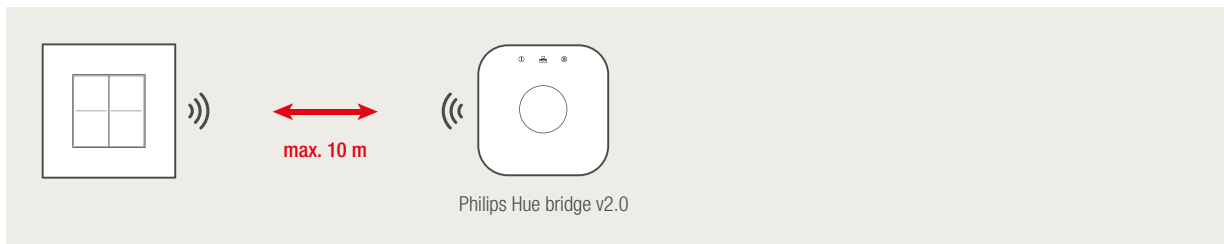

• 360-11001 | Niko dimschakelaar, EnOcean®

Met deze draad- en batterijloze dimschakelaar in Niko design kun je EnOcean® gecertificeerde draadloze ontvangers van 868 MHz op afstand bedienen. Voorbeelden zijn de Niko DALI-aanwezigheidsmelders met een EnOcean® interface (350-41680, 350-41780, 350-41781). Je hoeft geen muren te breken of kabels te leggen. Volg de installatie- en radioplanningsrichtlijnen voor de beste resultaten. De verbingsprocedure met een draadloze ontvanger bepaalt de functie van elke knop. Je kunt tot vier knoppen instellen

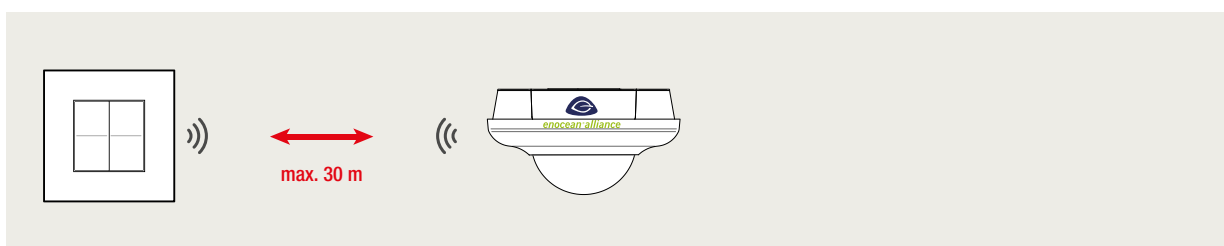

• 360-21001 | Niko dimschakelaar, Bluetooth®

Met deze draad- en batterijloze dimschakelaar in Niko design kun je Bluetooth® draadloze ontvangers van 2,4 GHz met laag energieverbruik in dezelfde kamer op afstand bedienen. Een voorbeeld is de slimme verlichtingsarmatuur met geïntegreerde Bluetooth® technologie. Volg de installatie- en radioplanningsrichtlijnen voor de beste resultaten. Stel de knoppen van de dimschakelaar in via de Niko detector tool app of de betreffende smartphone app of software applicatie voor slimme verlichting (bv. Casambi, Xicato, Sylsmart, ...). Je kunt tot vier knoppen instellen. Je hoeft geen muren te breken of kabels te leggen.

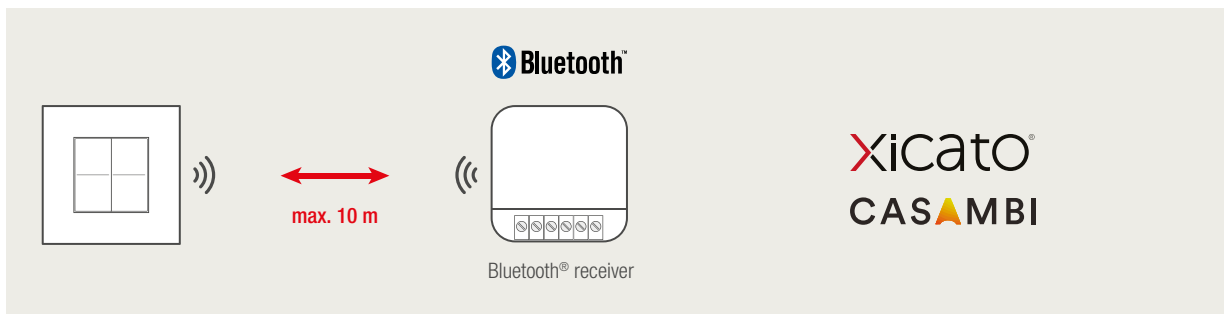

• 360-31001 | Niko dimschakelaar, draadloos, KNX®

Deze draad- en batterijloze dimschakelaar in Niko design kan gebruikt worden als een schakelaar, dimmer, motorbediening of sfeerselector in een KNX® systeem. De KNX® commando's worden doorgegeven aan de KNX®-bus via de de KNX® draadloze mediakoppelaar (360-33001). Hierdoor kun je eenvoudig je KNX® systeem uitbreiden zonder muren te breken of extra kabels te leggen. Volg de installatie- en radioplanningsrichtlijnen voor de beste resultaten. Je kunt tot 6 knoppen instellen.



- 3.A
- 3.B
- 3.C
- 3.D
- 3.E





Hoofdstuk 4

Schakelmateriaal en stopcontacten

- 4.A Niko Original, Niko Intense en Niko Pure
- 4.B Niko Rocker en Niko Toggle
- 4.C Niko Hydro
- 4.D Technische informatie

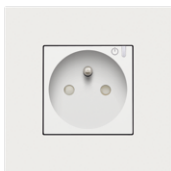

Geconnecteerd schakelbaar stopcontact met penaarde en beschermingsafsluiters, Zigbee®

Het geconnecteerd schakelbaar stopcontact communiceert draadloos met de draadloze slimme hub voor Niko Home Control (552-00001). Je kunt dit toestel ook gebruiken in een busbekabelingsinstallatie met de draadloze bridge voor Niko Home Control (550-00640). Samen met de slimme hub of een draadloze bridge kun je het aansluiten op een draadloze schakelaar zonder extra bedrading. Bovendien kun je het ingeplugd toestel koppelen aan handige routines zoals een alles-uit/alles-aanfunctie of kalenderfuncties en kun je het op afstand bedienen via de Niko Home app. Daarnaast is er een ingebouwde functie om het verbruik te meten, zodat je energie kunt besparen door de energiegegevens van het ingeplugd toestel te bekijken in de Niko Home app. Gebruik het geconnecteerd schakelbaar stopcontact met de routines 'peak mode' en 'solar mode' om je energieproductie en -verbruik te optimaliseren. Weet dat je het stopcontact ook standalone als een klassiek stopcontact kunt gebruiken. Het is uitgerust met een standaard ingebouwde beveiliging tegen oververhitting en overstroom voor optimale veiligheid.

- inbouwdiepte: 32,4 mm
- aansluiting: insteekklemmen (3 x 2 x 2,5 mm²) met ontgrendeling
- ingangsspanning: 230 Vac ± 10 %, 50 Hz
- sluimerverbruik: 0,15 W
- omgevingstemperatuur: 0 – 40 °C
- beschermingsgraad: IP20-D
- keurmerk: CEBEC, NF
- maximale belasting: 16 A / 3680 W
- interne overstroombeveiliging: schakelt uit bij > 16 A
- interne overtemperatuurbeveiliging
- communicatieprotocol: Zigbee® 3.0 2,4 GHz
- knopje op het apparaat om de fase (L) lokaal aan en uit te schakelen
- meetnauwkeurigheid: ± 0,5 W (1 – 5 W), ± 5 % (5 – 3680 W). Voor normale spanning (230 VAC). Het toestel mag niet gebruikt worden voor facturatie doeleinden. Het verbruik dat dit toestel registreert, mag louter voor informatieve doeleinden gebruikt worden
- maximum per Niko Home Control installatie: 25
- compatibel met de draadloze slimme hub (552-00001) en de draadloze bridge (550-00640)
- systeemcompatibiliteit: talks with Homey (Zigbee®)

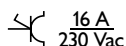

SOKKEL



170-33505

Met insteekklemmen, voor klauwbevestiging

AFWERKINGSSET



	100-66630 cream		154-66630 white coated
	101-66630 white		157-66630 champagne coated
	102-66630 light grey		161-66630 black coated
	121-66630 sterling coated		200-66630 piano black coated
	122-66630 anthracite coated		220-66630 blue grey coated
	123-66630 bronze coated		221-66630 gold coated
	124-66630 dark brown coated		



Afdekplaten afzonderlijk te bestellen.
Afbeeldingen afgewerkte producten louter ter illustratie.

Stopcontact zonder aarding en met beschermingsafsluiters

- inbouwdiepte: 21 mm

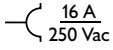

16 A
250 Vac













**SOKKEL****170-31300**

Met insteekklemmen, voor klauwbevestiging

**170-31100**

Met schroefklemmen, voor klauwbevestiging

AFWERKINGSSET

	100-66501 cream		154-66501 white coated
	101-66501 white		157-66501 champagne coated
	102-66501 light grey		161-66501 black coated
	121-66501 sterling coated		200-66501 piano black coated
	122-66501 anthracite coated		220-66501 blue grey coated
	123-66501 bronze coated		221-66501 gold coated
	124-66501 dark brown coated		

VOLLEDIG APPARAAT MET INSTEKKLEMMEN EN KLAUWEN **100-66505** cream **101-66505** white**VOLLEDIG APPARAAT MET SCHROEFKLEMMEN EN KLAUWEN** **100-66500** cream **101-66500** white

4.A

4.B

4.C

4.D



Stopcontact met penaaarde en beschermingsafsluiters

• inbouwdiepte: 28,5 mm

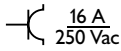

SOKKEL



170-33105

Met insteekklemmen, voor klauwbevestiging



170-33100

Met schroefklemmen, voor klauwbevestiging

AFWERKINGSSET



- 100-66601** cream
- 101-66601** white
- 102-66601** light grey
- 121-66601** sterling coated
- 122-66601** anthracite coated
- 123-66601** bronze coated
- 124-66601** dark brown coated

- 154-66601** white coated
- 157-66601** champagne coated
- 161-66601** black coated
- 200-66601** piano black coated
- 220-66601** blue grey coated
- 221-66601** gold coated

AFWERKINGSSET VOOR SPECIFIEKE TOEPASSINGEN



- 197-66606** green
- 198-66606** orange

- 199-66606** red

VOLLEDIG APPARAAT MET INSTEKKLEMMEN EN KLAUWEN



- 100-66605** cream

- 101-66605** white

VOLLEDIG APPARAAT MET SCHROEFKLEMMEN EN KLAUWEN



- 100-66600** cream

- 101-66600** white



Stopcontact met penaaarde, beschermingsafsluiters en klapdeksel

• inbouwdiepte: 28,5 mm

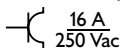

SOKKEL



170-33105

Met insteekklemmen, voor klauwbevestiging



170-33100

Met schroefklemmen, voor klauwbevestiging

AFWERKINGSSET



- 100-66603** cream
- 101-66603** white
- 102-66603** light grey
- 121-66603** sterling coated
- 122-66603** anthracite coated
- 123-66603** bronze coated
- 124-66603** dark brown coated

- 154-66603** white coated
- 157-66603** champagne coated
- 161-66603** black coated
- 200-66603** piano black coated
- 220-66603** blue grey coated
- 221-66603** gold coated



Afdekplaten afzonderlijk te bestellen.
Afbeeldingen afgewerkte producten louter ter illustratie.

Stopcontact met penaarde en beschermingsafsluiters, beperkte inbouwdiepte

- inbouwdiepte: 21 mm

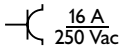
**SOKKEL****170-32105**

Met insteekklemmen, voor klauwbevestiging

**170-32100**

Met schroefklemmen, voor klauwbevestiging

AFWERKINGSSET

	100-66101	cream		154-66101	white coated
	101-66101	white		157-66101	champagne coated
	102-66101	light grey		161-66101	black coated
	121-66101	sterling coated		200-66101	piano black coated
	122-66101	anthracite coated		220-66101	blue grey coated
	123-66101	bronze coated		221-66101	gold coated
	124-66101	dark brown coated			

VOLLEDIG APPARAAT MET INSTEKKLEMMEN EN KLAUWEN **100-66105** cream **101-66105** white**VOLLEDIG APPARAAT MET SCHROEFKLEMMEN EN KLAUWEN** **100-66100** cream **101-66100** white

4.A

4.B

4.C

4.D





Stopcontact met penaarde, beschermingsafsluiters en spanningsaanduiding

• inbouwdiepte: 34 mm

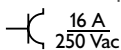

SOKKEL



170-33105

Met insteekklemmen, voor klauwbevestiging



170-33100

Met schroefklemmen, voor klauwbevestiging

AFWERKINGSSET MET TRANSPARANT VENSTERTJE



- 100-66607** cream
- 101-66607** white
- 102-66607** light grey
- 121-66607** sterling coated
- 122-66607** anthracite coated
- 123-66607** bronze coated
- 124-66607** dark brown coated

- 154-66607** white coated
- 157-66607** champagne coated
- 161-66607** black coated
- 200-66607** piano black coated
- 220-66607** blue grey coated
- 221-66607** gold coated

AFWERKINGSSET MET TRANSPARANT VENSTERTJE VOOR SPECIFIEKE TOEPASSINGEN



- 197-66607** green
- 198-66607** orange
- 199-66607** red

VOLLEDIGE APPARAAT MET INSTEKKLEMMEN EN KAUWEN EN GROENKLEURIGE LED



- 100-66621** cream
- 101-66621** white

TOEBEHOREN VOOR SPANNINGSAANDUIDING



170-37096

Ledverlichtingselement, amberkleurig



170-37097

Ledverlichtingselement, groen



170-37098

Ledverlichtingselement, rood



170-37099

Ledverlichtingselement, blauw



170-37100

Ledverlichtingselement, wit



Afdekplaten afzonderlijk te bestellen.
Afbeeldingen afgewerkte producten louter ter illustratie.

Dubbel stopcontact met penaarde en beschermingsafsluiters, voorbedraad, horizontaal, beperkte inbouwdiepte

Voor montage in een tweevoudige inbouwdoos zonder tussenwand.

- inbouwdiepte: 21 mm

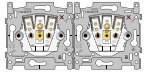
 $\frac{16 A}{2 \times 250 V_{ac}}$
SOKKEL**170-37715**

Met insteekklemmen, voor schroefbevestiging

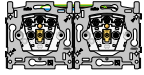
**170-37701**

Met schroefklemmen, voor schroefbevestiging

AFWERKINGSSET

	100-66101 cream		154-66101 white coated
	101-66101 white		157-66101 champagne coated
	102-66101 light grey		161-66101 black coated
	121-66101 sterling coated		200-66101 piano black coated
	122-66101 anthracite coated		220-66101 blue grey coated
	123-66101 bronze coated		221-66101 gold coated
	124-66101 dark brown coated		

VOLLEDIG APPARAAT MET INSTEKKLEMMEN EN AFDEKPLAAT, VOOR SCHROEFBEVESTIGING **100-66125** cream **101-66125** white**VOLLEDIG APPARAAT MET SCHROEFKLEMMEN EN AFDEKPLAAT, VOOR SCHROEFBEVESTIGING** **100-66102** cream **101-66102** white

4.A

4.B

4.C

4.D



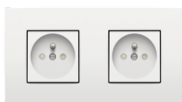

Dubbel stopcontact met penaarde en beschermingsafsluiters, voorbedraad, horizontaal

Voor montage in een tweevoudige inbouwdoos zonder tussenwand.

- inbouwdiepte: 28,5 mm

$\frac{16 A}{2 \times 250 Vac}$

SOKKEL



170-38715

Met insteekklemmen, voor schroefbevestiging















170-38701

Met schroefklemmen, voor schroefbevestiging

AFWERKINGSSET



- | | | | |
|---|------------------------------------|--|-------------------------------------|
|  | 100-66601 cream |  | 154-66601 white coated |
|  | 101-66601 white |  | 157-66601 champagne coated |
|  | 102-66601 light grey |  | 161-66601 black coated |
|  | 121-66601 sterling coated |  | 200-66601 piano black coated |
|  | 122-66601 anthracite coated |  | 220-66601 blue grey coated |
|  | 123-66601 bronze coated |  | 221-66601 gold coated |
|  | 124-66601 dark brown coated | | |

VOLLEDIG APPARAAT MET INSTEKKLEMMEN EN AFDEKPLAAT, VOOR SCHROEFBEVESTIGING



 **100-66625** cream

 **101-66625** white

VOLLEDIG APPARAAT MET SCHROEFKLEMMEN EN AFDEKPLAAT, VOOR SCHROEFBEVESTIGING



 **100-66602** cream

 **101-66602** white



Dubbel stopcontact met penaarde en beschermingsafsluiters, verticaal

Inclusief afdekplaat met geïntegreerde centraalplaat. Voor montage in een enkelvoudige inbouwdoos.

- inbouwdiepte: 24 mm

$\frac{16 A}{2 \times 250 Vac}$

VOLLEDIG APPARAAT MET SCHROEFKLEMMEN, VOOR SCHROEFBEVESTIGING

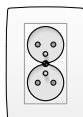

 **100-67700** cream

 **101-67700** white



Afdekplaten afzonderlijk te bestellen.
Afbeeldingen afgewerkte producten louter ter illustratie.

Gekleurd stopcontact met penaarde en beschermingsafsluiters

Voor noodstroomvoorziening (bv. in ziekenhuizen):

- groen voor bijvoorbeeld algemene voeding,
- oranje voor bijvoorbeeld de voeding van no-breaknetwerken,
- rood voor bijvoorbeeld de voeding van datanetwerken.



De sokkel en de afwerkingsset zijn in dezelfde kleur.

- inbouwdiepte: 28,5 mm

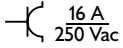

VOLLEDIG APPARAAT MET INSTEKKLEMMEN EN KLAUWEN



197-66605 green
198-66605 orange

199-66605 red

VOLLEDIG APPARAAT MET SCHROEFKLEMMEN EN KLAUWEN



197-66600 green
198-66600 orange

199-66600 red

Gekleurd stopcontact met penaarde, beschermingsafsluiters en spanningsaanduiding

Voor noodstroomvoorziening (bv. in ziekenhuizen):

- groen voor bijvoorbeeld algemene voeding,
- oranje voor bijvoorbeeld de voeding van no-breaknetwerken,
- rood voor bijvoorbeeld de voeding van datanetwerken.

De sokkel en de afwerkingsset zijn in dezelfde kleur.

De sokkel is uitgerust met een groene led

- inbouwdiepte: 28,5 mm

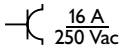

VOLLEDIG APPARAAT MET INSTEKKLEMMEN EN KLAUWEN



197-66622 green
198-66622 orange

199-66622 red

VOLLEDIG APPARAAT MET SCHROEFKLEMMEN EN KLAUWEN



197-66617 green
198-66617 orange

199-66617 red

TOEBEHOREN VOOR SPANNINGSAANDUIDING



170-37096

Ledverlichtingselement, amberkleurig



170-37097

Ledverlichtingselement, groen



170-37098

Ledverlichtingselement, rood



170-37099

Ledverlichtingselement, blauw



170-37100

Ledverlichtingselement, wit

4.A

4.B

4.C

4.D



De meest recente informatie
vind je op www.niko.eu



Stopcontact met penaarde en beschermingsafsluiters, voor montage in vloerdozen

- inbouwdiepte: 28,5 mm

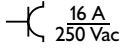

VOLLEDIG APPARAAT MET INSTEEKKLEMMEN, VOOR SCHROEFBEVESTIGING



100-26615 cream

VOLLEDIG APPARAAT MET SCHROEFKLEMMEN, VOOR SCHROEFBEVESTIGING



100-26610 cream



Dubbele smart USB-A en USB-C-lader, 3,5 A

Deze smart USB-lader laadt één of twee mobiele toestellen op zoals mobiele telefoons, tablets, foto-toestellen, mp3-spelers en navigatieapparaten. De toestellen moeten geschikt zijn om via een USB-A of USB-C-poort opgeladen te worden.

De "smart"-functionaliteit zorgt ervoor dat het mobiele toestel op de snelste manier wordt opgeladen (dynamic device recognition). De stroom wordt verdeeld over beide uitgangen en bedraagt maximaal 3,5 A over beide uitgangen samen. De maximale stroom bedraagt 3,5 A op de individuele uitgang. Bij gelijktijdig gebruik van beide uitgangen zal de beschikbare stroom verdeeld worden. Per uitgang wordt er 5,0 V geleverd. Het vermogen hangt af van de stroom en de spanning en bedraagt maximaal 17,5 W over beide uitgangen samen.

- montage: inbouwdoos met inbouwdiepte van minimaal 50 mm
- voedingsspanning: 100 - 230 Vac ± 10 %, 50 – 60 Hz
- maximaal stroomverbruik: 200 mA (230 Vac)
- stand-byverbruik: < 100 mW (230 Vac)
- uitgangsspanning: 5 Vdc ± 5 %
- 2 USB-aansluitingen 3.0: type A en type C
- maximale uitgangsstroom: 3500 mA bij Ta 35 °C
- aansluitklemmen: 2 (maximale capaciteit per schroefklem: 2 x 2,5 mm²)
- overspanningscategorie III
- laadgedrag volgens IEC 62694
- dynamic device recognition

SOKKEL



420-00512

Met schroefklemmen en klauwen

AFWERKINGSSET



- 100-68002 cream
- 101-68002 white
- 102-68002 light grey
- 121-68002 sterling coated
- 122-68002 anthracite coated
- 123-68002 bronze coated
- 124-68002 dark brown coated

- 154-68002 white coated
- 157-68002 champagne coated
- 161-68002 black coated
- 200-68002 piano black coated
- 220-68002 blue grey coated
- 221-68002 gold coated



Dubbele smart USB-A-lader, 3,5 A

Deze smart USB-A-lader laadt één of twee mobiele toestellen op zoals mobiele telefoons, tablets, fototoestellen, mp3-spelers en navigatieapparaten. De toestellen moeten geschikt zijn om via een USB-A-poort opgeladen te worden.

De "smart"-functionaliteit zorgt ervoor dat het mobiele toestel op de snelste manier wordt opgeladen (dynamic device recognition).

De stroom wordt verdeeld over beide uitgangen en bedraagt maximaal 3,5 A over beide uitgangen samen. De maximale stroom bedraagt 3,5 A op de individuele uitgang. Bij gelijktijdig gebruik van beide uitgangen zal de beschikbare stroom verdeeld worden. Per uitgang wordt er 5,0 V geleverd. Het vermogen hangt af van de stroom en de spanning en bedraagt maximaal 17,5 W over beide uitgangen samen.

- montage: inbouwdoos met inbouwdiepte van minimaal 50 mm
- voedingsspanning: 100 - 230 Vac \pm 10 %, 50 - 60 Hz
- maximaal stroomverbruik: 200 mA (230 Vac)
- stand-byverbruik: < 100 mW (230 Vac)
- uitgangsspanning: 5 Vdc \pm 5 %
- 2 USB-aansluitingen 3.0: type A
- maximale uitgangsstroom: 3500 mA bij Ta 35 °C
- aansluitklemmen: 2 (maximale capaciteit per schroefklem: 2 x 2,5 mm²)
- overspanningscategorie III
- laadgedrag volgens IEC62694
- USB-C ready mits gebruik van de correcte kabel
- dynamic device recognition



SOKKEL



420-00510

Met schroefklemmen en klauwen

AFWERKINGSSET



	100-68001	cream		154-68001	white coated
	101-68001	white		157-68001	champagne coated
	102-68001	light grey		161-68001	black coated
	121-68001	sterling coated		200-68001	piano black coated
	122-68001	anthracite coated		220-68001	blue grey coated
	123-68001	bronze coated		221-68001	gold coated
	124-68001	dark brown coated			

Stopcontact met 2 equipotentiaalcontacten

- centerafstand: 20 mm
- 1 x 6 mm² en 4 x 2,5 mm²



SOKKEL



170-09510

Met schroefklemmen, voor schroefbevestiging

AFWERKINGSSET



	100-69512	cream		101-69512	white
--	------------------	-------	--	------------------	-------

VOLLEDIG APPARAAT VOOR SCHROEFBEVESTIGING



	100-69510	cream		101-69510	white
--	------------------	-------	--	------------------	-------

TOEBEHOREN



170-39513

Haakse stekkerbus voor extra soepele kabel

4.A

4.B

4.C

4.D



De meest recente informatie
vindt je op www.niko.eu



Digital black, geconnecteerd personaliseerbaar bedieningsscherm, 230 V

Digital black is een volledig personaliseerbaar bedieningsscherm met een uitermate gebruiksvriendelijke interface met duidelijke symbolen. Het bedieningsscherm wordt automatisch geactiveerd als je het met de hand benadert. Als er geen Niko Home Control installatie aanwezig is, kan het ingebouwde schakelcontact bediend worden met het touchscreen of met een N.O.-drukknopextensie (170-00005). Van zodra er verbinding gemaakt wordt met een Niko Home Control installatie, kan je verlichting schakelen of dimmen, sferen instellen, ventilatiestand instellen, rolluiken en zonnewering in de gewenste stand brengen. Kortom, alle mogelijke bedieningstypes beschikbaar in je Niko Home Control installatie. Heb je een Niko Home Control thermostaat (550-1305x) of een actieve koppeling met een van onze verwarmingspartners? Dan stel je met de Digital black eenvoudig de temperatuur in. Met de bijhorende Niko Home app kies jij niet alleen welke bedieningen getoond worden of waar deze staan op het scherm maar ook de manier waarop je door je bedieningsschermen navigeert. Je downloadt deze app gratis in de respectievelijke app store voor je mobiele toestel.

De Digital black kan eenvoudig gemonteerd worden in een standaardinbouwdoos en wordt gevoed op 230 Vac (L- + N-draad vereist). Deze 230Vac-variant is uitgerust met een schakelcontact van 10 A (resistief) waardoor hij eenvoudig een klassieke enkelpolige schakelaar kan vervangen. In combinatie met de draadloze slimme hub voor Niko Home Control (552-00001) en extra geconnecteerde bedieningspunten uit het Niko Home Control portfolio voor klassieke bedrading, voeg je heel eenvoudig extra automatisatie toe aan je klassieke installatie.

De Digital black communiceert via je wifin netwerk met de rest van je Niko Home Control systeem. Je hebt een actieve internetverbinding nodig om de Digital black te kunnen activeren. Deze internetverbinding zorgt ervoor dat de Digital black en je Niko Home Control installatie steeds up-to-date zijn en over de meest recente functionaliteiten beschikt.

- voor gebruik met meerdere bedieningspunten, gebruik je N.O.-drukknoppen, ook bij de vervanging van een enkelpolige, wissel- of kruisschakeling
- aangewezen montagehoogte 110 – 160 cm
- voedingsspanning: 230 Vac \pm 10 %, 50 Hz (L- + N-draad vereist)
- wifi: 2,4 GHz bgn (HT20), WPA2-PSK (personal)
- omgevingstemperatuur: 0 – 40 °C
- naderingssensor: 0 – 30 cm
- lichtsensor voor automatische aanpassing schermintensiteit
- maximumaantal Digital blacks per installatie: 20
- schermgrootte: 3,6"
- schermresolutie: 1024 x 768 pixels
- schermafmetingen (HxBxD): 83 x 83 x 11,3 mm
- afmetingen inbouwmechanisme (HxBxD): 75 x 70 x 31,5 mm
- beschermingsgraad: IP40

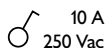

VOLLEDIG APPARAAT

551-18000

Met schroefklemmen en klauwen

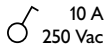
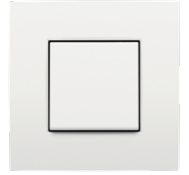

Enkelpolige schakelaar

 10 A
250 Vac

SOKKEL



170-01105

Met insteekklemmen, voor klauwbevestiging









170-01100

Met schroefklemmen, voor klauwbevestiging

AFWERKINGSSET













	100-61105	cream
	101-61105	white
	102-61105	light grey
	121-61105	sterling coated
	122-61105	anthracite coated
	123-61105	bronze coated
	124-61105	dark brown coated

	154-61105	white coated
	157-61105	champagne coated
	161-61105	black coated
	200-61105	piano black coated
	220-61105	blue grey coated
	221-61105	gold coated

AFWERKINGSSET MET TRANSPARAANT TEKSTVELD









	100-60905	cream
	101-60905	white
	102-60905	light grey
	121-60905	sterling coated
	122-60905	anthracite coated
	123-60905	bronze coated
	124-60905	dark brown coated

	154-60905	white coated
	157-60905	champagne coated
	161-60905	black coated
	200-60905	piano black coated
	220-60905	blue grey coated
	221-60905	gold coated

AFWERKINGSSET MET TRANSPARAANT VENSTERTJE (ZIE TOEBEHOREN VOOR LEDVERLICHTINGSELEMENTEN)



	100-60005	cream
	101-60005	white
	102-60005	light grey
	121-60005	sterling coated
	122-60005	anthracite coated
	123-60005	bronze coated
	124-60005	dark brown coated

	154-60005	white coated
	157-60005	champagne coated
	161-60005	black coated
	200-60005	piano black coated
	220-60005	blue grey coated
	221-60005	gold coated

VOLLEDIG APPARAAT MET INSTEKKLEMMEN EN KLAUWEN



	100-61108	cream
---	------------------	-------

	101-61108	white
---	------------------	-------

VOLLEDIG APPARAAT MET SCHROEFKLEMMEN EN KLAUWEN



	100-61100	cream
---	------------------	-------

	101-61100	white
---	------------------	-------

4.A

4.B

4.C

4.D



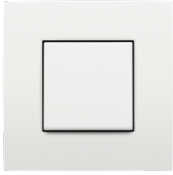

Tweepolige schakelaar

10 A
250 Vac

SOKKEL



170-01205

Met insteekklemmen, voor klauwbevestiging



170-01200

Met schroefklemmen, voor klauwbevestiging

AFWERKINGSSET



- 100-61105** cream
- 101-61105** white
- 102-61105** light grey
- 121-61105** sterling coated
- 122-61105** anthracite coated
- 123-61105** bronze coated
- 124-61105** dark brown coated

- 154-61105** white coated
- 157-61105** champagne coated
- 161-61105** black coated
- 200-61105** piano black coated
- 220-61105** blue grey coated
- 221-61105** gold coated

AFWERKINGSSET MET TRANSPARANT TEKSTVELD



- 100-60905** cream
- 101-60905** white
- 102-60905** light grey
- 121-60905** sterling coated
- 122-60905** anthracite coated
- 123-60905** bronze coated
- 124-60905** dark brown coated

- 154-60905** white coated
- 157-60905** champagne coated
- 161-60905** black coated
- 200-60905** piano black coated
- 220-60905** blue grey coated
- 221-60905** gold coated

AFWERKINGSSET MET TRANSPARANT VENSTERTJE (ZIE TOEBEHOREN VOOR LEDVERLICHTINGSELEMENTEN)



- 100-60005** cream
- 101-60005** white
- 102-60005** light grey
- 121-60005** sterling coated
- 122-60005** anthracite coated
- 123-60005** bronze coated
- 124-60005** dark brown coated

- 154-60005** white coated
- 157-60005** champagne coated
- 161-60005** black coated
- 200-60005** piano black coated
- 220-60005** blue grey coated
- 221-60005** gold coated

VOLLEDIG APPARAAT MET INSTEKKLEMMEN EN KLAUWEN



100-61208 cream

101-61208 white

VOLLEDIG APPARAAT MET SCHROEFKLEMMEN EN KLAUWEN



100-61200 cream

101-61200 white



Afdekplaten afzonderlijk te bestellen.
Afbeeldingen afgewerkte producten louter ter illustratie.

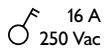
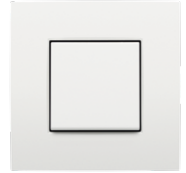





Tweepolige schakelaar, 16 A

 16 A
250 Vac
**SOKKEL****170-01305**







Met insteekklemmen, voor klauwbevestiging

**170-01300**

Met schroefklemmen, voor klauwbevestiging



AFWERKINGSSET

	100-61105	cream
	101-61105	white
	102-61105	light grey
	121-61105	sterling coated
	122-61105	anthracite coated
	123-61105	bronze coated
	124-61105	dark brown coated







	154-61105	white coated
	157-61105	champagne coated
	161-61105	black coated
	200-61105	piano black coated
	220-61105	blue grey coated
	221-61105	gold coated

AFWERKINGSSET MET TRANSPARAANT TEKSTVELD

	100-60905	cream
	101-60905	white
	102-60905	light grey
	121-60905	sterling coated
	122-60905	anthracite coated
	123-60905	bronze coated
	124-60905	dark brown coated

	154-60905	white coated
	157-60905	champagne coated
	161-60905	black coated
	200-60905	piano black coated
	220-60905	blue grey coated
	221-60905	gold coated

AFWERKINGSSET MET TRANSPARAANT VENSTERTJE (ZIE TOEBEHOREN VOOR LEDVERLICHTINGSELEMENTEN)

	100-60005	cream
	101-60005	white
	102-60005	light grey
	121-60005	sterling coated
	122-60005	anthracite coated
	123-60005	bronze coated
	124-60005	dark brown coated

	154-60005	white coated
	157-60005	champagne coated
	161-60005	black coated
	200-60005	piano black coated
	220-60005	blue grey coated
	221-60005	gold coated

VOLLEDIG APPARAAT MET INSTEKKLEMMEN EN KLAUWEN **100-61308** cream**VOLLEDIG APPARAAT MET SCHROEFKLEMMEN EN KLAUWEN** **100-61300** cream

4.A

4.B

4.C

4.D



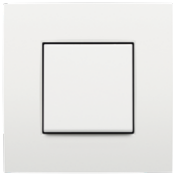

Wisselschakelaar

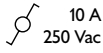

SOKKEL



170-01605

Met insteekklemmen, voor klauwbevestiging



170-01600

Met schroefklemmen, voor klauwbevestiging

AFWERKINGSSET



	100-61105	cream		154-61105	white coated
	101-61105	white		157-61105	champagne coated
	102-61105	light grey		161-61105	black coated
	121-61105	sterling coated		200-61105	piano black coated
	122-61105	anthracite coated		220-61105	blue grey coated
	123-61105	bronze coated		221-61105	gold coated
	124-61105	dark brown coated			

AFWERKINGSSET MET TRANSPARANT TEKSTVELD



	100-60905	cream		154-60905	white coated
	101-60905	white		157-60905	champagne coated
	102-60905	light grey		161-60905	black coated
	121-60905	sterling coated		200-60905	piano black coated
	122-60905	anthracite coated		220-60905	blue grey coated
	123-60905	bronze coated		221-60905	gold coated
	124-60905	dark brown coated			

AFWERKINGSSET MET TRANSPARANT VENSTERTJE (ZIE TOEBEHOREN VOOR LEDVERLICHTINGSELEMENTEN)



	100-60005	cream		154-60005	white coated
	101-60005	white		157-60005	champagne coated
	102-60005	light grey		161-60005	black coated
	121-60005	sterling coated		200-60005	piano black coated
	122-60005	anthracite coated		220-60005	blue grey coated
	123-60005	bronze coated		221-60005	gold coated
	124-60005	dark brown coated			

AFWERKINGSSET VOOR MECHANISCH GECONTROLEERDE VENTILATIEBEDIENING



	100-61106	cream		154-61106	white coated
	101-61106	white		157-61106	champagne coated
	102-61106	light grey		161-61106	black coated
	121-61106	sterling coated		200-61106	piano black coated
	122-61106	anthracite coated		220-61106	blue grey coated
	123-61106	bronze coated		221-61106	gold coated
	124-61106	dark brown coated			

VOLLEDIG APPARAAT MET INSTEKKLEMMEN EN KLAUWEN



100-61608

cream

101-61608

white

VOLLEDIG APPARAAT MET SCHROEFKLEMMEN EN KLAUWEN



100-61600

cream

101-61600

white

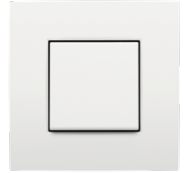

Afdekplaten afzonderlijk te bestellen.
Afbeeldingen afgewerkte producten louter ter illustratie.

Wisselschakelaar, 16 A
 16 A
250 Vac
**SOKKEL****170-01617**

Met insteekklemmen, voor klauwbevestiging

**170-01616**

Met schroefklemmen, voor klauwbevestiging

AFWERKINGSSET

	100-61105	cream
	101-61105	white
	102-61105	light grey
	121-61105	sterling coated
	122-61105	anthracite coated
	123-61105	bronze coated
	124-61105	dark brown coated

	154-61105	white coated
	157-61105	champagne coated
	161-61105	black coated
	200-61105	piano black coated
	220-61105	blue grey coated
	221-61105	gold coated

AFWERKINGSSET MET TRANSPARANT TEKSTVELD

	100-60905	cream
	101-60905	white
	102-60905	light grey
	121-60905	sterling coated
	122-60905	anthracite coated
	123-60905	bronze coated
	124-60905	dark brown coated

	154-60905	white coated
	157-60905	champagne coated
	161-60905	black coated
	200-60905	piano black coated
	220-60905	blue grey coated
	221-60905	gold coated

AFWERKINGSSET MET TRANSPARANT VENSTERTJE (ZIE TOEBEHOREN VOOR LEDVERLICHTINGSELEMENTEN)

	100-60005	cream
	101-60005	white
	102-60005	light grey
	121-60005	sterling coated
	122-60005	anthracite coated
	123-60005	bronze coated
	124-60005	dark brown coated

	154-60005	white coated
	157-60005	champagne coated
	161-60005	black coated
	200-60005	piano black coated
	220-60005	blue grey coated
	221-60005	gold coated

AFWERKINGSSET VOOR MECHANISCH GECONTROLEERDE VENTILATIEBEDIENING

	100-61106	cream
	101-61106	white
	102-61106	light grey
	121-61106	sterling coated
	122-61106	anthracite coated
	123-61106	bronze coated
	124-61106	dark brown coated

	154-61106	white coated
	157-61106	champagne coated
	161-61106	black coated
	200-61106	piano black coated
	220-61106	blue grey coated
	221-61106	gold coated

VOLLEDIG APPARAAT MET INSTEKKLEMMEN EN KLAUWEN**100-61618** cream**101-61618** white**VOLLEDIG APPARAAT MET SCHROEFKLEMMEN EN KLAUWEN****100-61616** cream**101-61616** white

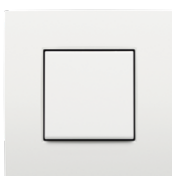

Kruisschakelaar

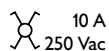

SOKKEL



170-01705

Met insteekklemmen, voor klauwbevestiging



170-01700

Met schroefklemmen, voor klauwbevestiging

AFWERKINGSSET



- 100-61105** cream
- 101-61105** white
- 102-61105** light grey
- 121-61105** sterling coated
- 122-61105** anthracite coated
- 123-61105** bronze coated
- 124-61105** dark brown coated

- 154-61105** white coated
- 157-61105** champagne coated
- 161-61105** black coated
- 200-61105** piano black coated
- 220-61105** blue grey coated
- 221-61105** gold coated

AFWERKINGSSET MET TRANSPARANT TEKSTVELD



- 100-60905** cream
- 101-60905** white
- 102-60905** light grey
- 121-60905** sterling coated
- 122-60905** anthracite coated
- 123-60905** bronze coated
- 124-60905** dark brown coated

- 154-60905** white coated
- 157-60905** champagne coated
- 161-60905** black coated
- 200-60905** piano black coated
- 220-60905** blue grey coated
- 221-60905** gold coated

AFWERKINGSSET MET TRANSPARANT VENSTERTJE (ZIE TOEBEHOREN VOOR LEDVERLICHTINGSELEMENTEN)



- 100-60005** cream
- 101-60005** white
- 102-60005** light grey
- 121-60005** sterling coated
- 122-60005** anthracite coated
- 123-60005** bronze coated
- 124-60005** dark brown coated

- 154-60005** white coated
- 157-60005** champagne coated
- 161-60005** black coated
- 200-60005** piano black coated
- 220-60005** blue grey coated
- 221-60005** gold coated

VOLLEDIG APPARAAT MET INSTEKKLEMMEN EN KLAUWEN



- 100-61708** cream

- 101-61708** white

VOLLEDIG APPARAAT MET SCHROEFKLEMMEN EN KLAUWEN



- 100-61700** cream

- 101-61700** white

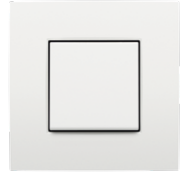

Tweepolige wisselschakelaar

 10 A
250 Vac

SOKKEL



170-02205

Met insteekklemmen, voor klauwbevestiging



170-02200

Met schroefklemmen, voor klauwbevestiging

AFWERKINGSSET



	100-61105	cream
	101-61105	white
	102-61105	light grey
	121-61105	sterling coated
	122-61105	anthracite coated
	123-61105	bronze coated
	124-61105	dark brown coated

	154-61105	white coated
	157-61105	champagne coated
	161-61105	black coated
	200-61105	piano black coated
	220-61105	blue grey coated
	221-61105	gold coated

AFWERKINGSSET MET TRANSPARANT TEKSTVELD



	100-60905	cream
	101-60905	white
	102-60905	light grey
	121-60905	sterling coated
	122-60905	anthracite coated
	123-60905	bronze coated
	124-60905	dark brown coated

	154-60905	white coated
	157-60905	champagne coated
	161-60905	black coated
	200-60905	piano black coated
	220-60905	blue grey coated
	221-60905	gold coated

AFWERKINGSSET MET TRANSPARANT VENSTERTJE (ZIE TOEBEHOREN VOOR LEDVERLICHTINGSELEMENTEN)



	100-60005	cream
	101-60005	white
	102-60005	light grey
	121-60005	sterling coated
	122-60005	anthracite coated
	123-60005	bronze coated
	124-60005	dark brown coated

	154-60005	white coated
	157-60005	champagne coated
	161-60005	black coated
	200-60005	piano black coated
	220-60005	blue grey coated
	221-60005	gold coated

AFWERKINGSSET VOOR MECHANISCH GECONTROLEERDE VENTILATIEBEDIENING



	100-61106	cream
	101-61106	white
	102-61106	light grey
	121-61106	sterling coated
	122-61106	anthracite coated
	123-61106	bronze coated
	124-61106	dark brown coated

	154-61106	white coated
	157-61106	champagne coated
	161-61106	black coated
	200-61106	piano black coated
	220-61106	blue grey coated
	221-61106	gold coated

VOLLEDIG APPARAAT MET INSTEKKLEMMEN EN KLAUWEN



100-62208 cream

101-62208 white

VOLLEDIG APPARAAT MET SCHROEFKLEMMEN EN KLAUWEN



100-62200 cream

101-62200 white





Hotelkaartschakelaar, N.O. of N.G.

Het ledverlichtingselement moet afzonderlijk worden besteld (zie accessoires). Deze schakelaar is geschikt voor kaarten met een dikte van 0,75 tot 1,2 mm en een breedte van 45 tot 54 mm.

⊙ 10 A
250 Vac

SOKKEL



170-03005

Met insteekklemmen, voor klauwbevestiging



170-03000

Met schroefklemmen, voor klauwbevestiging

AFWERKINGSSET



- 100-61901** cream
- 101-61901** white
- 102-61901** light grey
- 121-61901** sterling coated
- 122-61901** anthracite coated
- 123-61901** bronze coated
- 124-61901** dark brown coated

- 154-61901** white coated
- 157-61901** champagne coated
- 161-61901** black coated
- 200-61901** piano black coated
- 220-61901** blue grey coated
- 221-61901** gold coated

VOLLEDIG APPARAAT MET INSTEKKLEMMEN EN KLAUWEN



- 100-61908** cream
- 101-61908** white
- 102-61908** light grey
- 121-61908** sterling coated
- 122-61908** anthracite coated
- 123-61908** bronze coated
- 124-61908** dark brown coated

- 154-61908** white coated
- 157-61908** champagne coated
- 161-61908** black coated
- 200-61908** piano black coated
- 220-61908** blue grey coated
- 221-61908** gold coated

VOLLEDIG APPARAAT MET SCHROEFKLEMMEN EN KLAUWEN



- 100-61900** cream
- 101-61900** white
- 102-61900** light grey
- 121-61900** sterling coated
- 122-61900** anthracite coated
- 123-61900** bronze coated
- 124-61900** dark brown coated

- 154-61900** white coated
- 157-61900** champagne coated
- 161-61900** black coated
- 200-61900** piano black coated
- 220-61900** blue grey coated
- 221-61900** gold coated

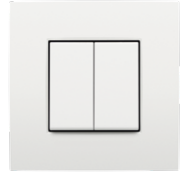

Serieschakelaar

 10 A
250 Vac

SOKKEL

**170-01505**













Met insteekklemmen, voor klauwbevestiging

**170-01500**

Met schroefklemmen, voor klauwbevestiging













AFWERKINGSSET



	100-61505	cream		154-61505	white coated
	101-61505	white		157-61505	champagne coated
	102-61505	light grey		161-61505	black coated
	121-61505	sterling coated		200-61505	piano black coated
	122-61505	anthracite coated		220-61505	blue grey coated
	123-61505	bronze coated		221-61505	gold coated
	124-61505	dark brown coated			

AFWERKINGSSET MET TWEE TRANSPARANTE VENSTERTJES (ZIE TOEBEHOREN VOOR LEDVERLICHTINGSELEMENTEN)



	100-61507	cream		154-61507	white coated
	101-61507	white		157-61507	champagne coated
	102-61507	light grey		161-61507	black coated
	121-61507	sterling coated		200-61507	piano black coated
	122-61507	anthracite coated		220-61507	blue grey coated
	123-61507	bronze coated		221-61507	gold coated
	124-61507	dark brown coated			

VOLLEDIG APPARAAT MET INSTEKKLEMMEN EN KLAUWEN



	100-61508	cream		101-61508	white
---	------------------	-------	---	------------------	-------

VOLLEDIG APPARAAT MET SCHROEFKLEMMEN EN KLAUWEN



	100-61500	cream		101-61500	white
---	------------------	-------	---	------------------	-------

4.A

4.B

4.C

4.D



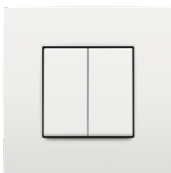

Wisselschakelaar + N.O.- of N.G.-druknop

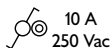

SOKKEL



170-05605

Met insteekklemmen, voor klauwbevestiging



170-05600

Met schroefklemmen, voor klauwbevestiging

AFWERKINGSSET



- 100-61505** cream
- 101-61505** white
- 102-61505** light grey
- 121-61505** sterling coated
- 122-61505** anthracite coated
- 123-61505** bronze coated
- 124-61505** dark brown coated

- 154-61505** white coated
- 157-61505** champagne coated
- 161-61505** black coated
- 200-61505** piano black coated
- 220-61505** blue grey coated
- 221-61505** gold coated

AFWERKINGSSET MET TWEE TRANSPARANTE VENSTERTJES (ZIE TOEBEHOREN VOOR LEDVERLICHTINGSELEMENTEN)



- 100-61507** cream
- 101-61507** white
- 102-61507** light grey
- 121-61507** sterling coated
- 122-61507** anthracite coated
- 123-61507** bronze coated
- 124-61507** dark brown coated

- 154-61507** white coated
- 157-61507** champagne coated
- 161-61507** black coated
- 200-61507** piano black coated
- 220-61507** blue grey coated
- 221-61507** gold coated

VOLLEDIG APPARAAT MET INSTEKKLEMMEN EN KLAUWEN



100-65018 cream

VOLLEDIG APPARAAT MET SCHROEFKLEMMEN EN KLAUWEN



100-65016 cream



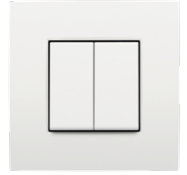











Tweevoudige wisselschakelaar

 10 A
250 Vac
**SOKKEL****170-02605**

Met insteekklemmen, voor klauwbevestiging













**170-02600**

Met schroefklemmen, voor klauwbevestiging

AFWERKINGSSET

	100-61505	cream		154-61505	white coated
	101-61505	white		157-61505	champagne coated
	102-61505	light grey		161-61505	black coated
	121-61505	sterling coated		200-61505	piano black coated
	122-61505	anthracite coated		220-61505	blue grey coated
	123-61505	bronze coated		221-61505	gold coated
	124-61505	dark brown coated			

AFWERKINGSSET MET TWEE TRANSPARANTE VENSTERTJES (ZIE TOEBEHOREN VOOR LEDVERLICHTINGSELEMENTEN)

	100-61507	cream		154-61507	white coated
	101-61507	white		157-61507	champagne coated
	102-61507	light grey		161-61507	black coated
	121-61507	sterling coated		200-61507	piano black coated
	122-61507	anthracite coated		220-61507	blue grey coated
	123-61507	bronze coated		221-61507	gold coated
	124-61507	dark brown coated			

VOLLEDIG APPARAAT MET INSTEKKLEMMEN EN KLAUWEN **100-62608** cream **101-62608** white**VOLLEDIG APPARAAT MET SCHROEFKLEMMEN EN KLAUWEN** **100-62600** cream **101-62600** white

4.A

4.B

4.C

4.D

De meest recente informatie
vind je op www.niko.eu



Enkelpolige controleschakelaar met 3 aansluitklemmen

10 A
250 Vac

SOKKEL



170-07105

Met insteekklemmen, voor klauwbevestiging



170-07100

Met schroefklemmen, voor klauwbevestiging

AFWERKINGSSET MET TRANSPARANT VENSTERTJE (ZIE TOEBEHOREN VOOR LEDVERLICHTINGSELEMENTEN)



- 100-60005** cream
- 101-60005** white
- 102-60005** light grey
- 121-60005** sterling coated
- 122-60005** anthracite coated
- 123-60005** bronze coated
- 124-60005** dark brown coated

- 154-60005** white coated
- 157-60005** champagne coated
- 161-60005** black coated
- 200-60005** piano black coated
- 220-60005** blue grey coated
- 221-60005** gold coated

VOLLEDIG APPARAAT MET INSTEKKLEMMEN EN KLAUWEN



100-67108 cream

101-67108 white

VOLLEDIG APPARAAT MET SCHROEFKLEMMEN EN KLAUWEN



100-67100 cream

101-67100 white



Tweepolige controleschakelaar

10 A
250 Vac

SOKKEL



170-01205

Met insteekklemmen, voor klauwbevestiging



170-01200

Met schroefklemmen, voor klauwbevestiging

AFWERKINGSSET MET TRANSPARANT VENSTERTJE (ZIE TOEBEHOREN VOOR LEDVERLICHTINGSELEMENTEN)



- 100-60005** cream
- 101-60005** white
- 102-60005** light grey
- 121-60005** sterling coated
- 122-60005** anthracite coated
- 123-60005** bronze coated
- 124-60005** dark brown coated

- 154-60005** white coated
- 157-60005** champagne coated
- 161-60005** black coated
- 200-60005** piano black coated
- 220-60005** blue grey coated
- 221-60005** gold coated

VOLLEDIG APPARAAT MET INSTEKKLEMMEN EN KLAUWEN



100-67208 cream

101-67208 white

VOLLEDIG APPARAAT MET SCHROEFKLEMMEN EN KLAUWEN



100-67200 cream

101-67200 white



Afdekplaten afzonderlijk te bestellen.
Afbeeldingen afgewerkte producten louter ter illustratie.

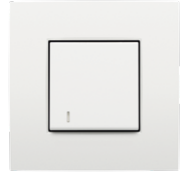











Tweepolige controleschakelaar, 16 A
 16 A
250 Vac
**SOKKEL****170-01305**

Met insteekklemmen, voor klauwbevestiging

**170-01300**

Met schroefklemmen, voor klauwbevestiging

AFWERKINGSSET MET TRANSPARAANT VENSTERTJE (ZIE TOEBEHOREN VOOR LEDVERLICHTINGSELEMENTEN)

	100-60005 cream		154-60005 white coated
	101-60005 white		157-60005 champagne coated
	102-60005 light grey		161-60005 black coated
	121-60005 sterling coated		200-60005 piano black coated
	122-60005 anthracite coated		220-60005 blue grey coated
	123-60005 bronze coated		221-60005 gold coated
	124-60005 dark brown coated		













VOLLEDIG APPARAAT MET INSTEKKLEMMEN EN KLAUWEN **100-67308** cream **101-67308** white**VOLLEDIG APPARAAT MET SCHROEFKLEMMEN EN KLAUWEN** **100-67300** cream **101-67300** white**Wisselcontroleschakelaar met 4 aansluitklemmen**
 10 A
250 Vac
**SOKKEL****170-07605**

Met insteekklemmen, voor klauwbevestiging

**170-07600**

Met schroefklemmen, voor klauwbevestiging

AFWERKINGSSET MET TRANSPARAANT VENSTERTJE (ZIE TOEBEHOREN VOOR LEDVERLICHTINGSELEMENTEN)

	100-60005 cream		154-60005 white coated
	101-60005 white		157-60005 champagne coated
	102-60005 light grey		161-60005 black coated
	121-60005 sterling coated		200-60005 piano black coated
	122-60005 anthracite coated		220-60005 blue grey coated
	123-60005 bronze coated		221-60005 gold coated
	124-60005 dark brown coated		

VOLLEDIG APPARAAT MET INSTEKKLEMMEN EN KLAUWEN **100-67608** cream **101-67608** white**VOLLEDIG APPARAAT MET SCHROEFKLEMMEN EN KLAUWEN** **100-67600** cream **101-67600** white



Tweepolige trekschakelaar

 10 A
250 Vac

SOKKEL



170-01205

Met insteekklemmen, voor klauwbevestiging













170-01200

Met schroefklemmen, voor klauwbevestiging

AFWERKINGSSET



-  **100-63606** cream
-  **101-63606** white
-  **102-63606** light grey
-  **121-63606** sterling coated
-  **122-63606** anthracite coated
-  **123-63606** bronze coated
-  **124-63606** dark brown coated

-  **154-63606** white coated
-  **157-63606** champagne coated
-  **161-63606** black coated
-  **200-63606** piano black coated
-  **220-63606** blue grey coated
-  **221-63606** gold coated



Tweepolige trekschakelaar, 16 A

 16 A
250 Vac

SOKKEL



170-01305

Met insteekklemmen, voor klauwbevestiging













170-01300

Met schroefklemmen, voor klauwbevestiging

AFWERKINGSSET



-  **100-63606** cream
-  **101-63606** white
-  **102-63606** light grey
-  **121-63606** sterling coated
-  **122-63606** anthracite coated
-  **123-63606** bronze coated
-  **124-63606** dark brown coated

-  **154-63606** white coated
-  **157-63606** champagne coated
-  **161-63606** black coated
-  **200-63606** piano black coated
-  **220-63606** blue grey coated
-  **221-63606** gold coated















Wisseltrekschakelaar
 10 A
250 Vac
**SOKKEL****170-01605**

Met insteekklemmen, voor klauwbevestiging

**170-01600**

Met schroefklemmen, voor klauwbevestiging

AFWERKINGSSET

	100-63606 cream		154-63606 white coated
	101-63606 white		157-63606 champagne coated
	102-63606 light grey		161-63606 black coated
	121-63606 sterling coated		200-63606 piano black coated
	122-63606 anthracite coated		220-63606 blue grey coated
	123-63606 bronze coated		221-63606 gold coated
	124-63606 dark brown coated		

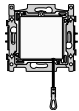
VOLLEDIG APPARAAT MET INSTEKKLEMMEN EN KLAUWEN

	100-63608 cream		101-63608 white
---	------------------------	---	------------------------

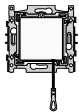
VOLLEDIG APPARAAT MET SCHROEFKLEMMEN EN KLAUWEN

	100-63600 cream		101-63600 white
---	------------------------	---	------------------------













Wisseltrekschakelaar, 16 A
 16 A
250 Vac
**SOKKEL****170-01617**

Met insteekklemmen, voor klauwbevestiging

**170-01616**

Met schroefklemmen, voor klauwbevestiging

AFWERKINGSSET

	100-63606 cream		154-63606 white coated
	101-63606 white		157-63606 champagne coated
	102-63606 light grey		161-63606 black coated
	121-63606 sterling coated		200-63606 piano black coated
	122-63606 anthracite coated		220-63606 blue grey coated
	123-63606 bronze coated		221-63606 gold coated
	124-63606 dark brown coated		

4.A

4.B

4.C

4.D

De meest recente informatie
vind je op www.niko.eu



Kruistrekschakelaar

 10 A
250 Vac

SOKKEL



170-01705

Met insteekklemmen, voor klauwbevestiging













170-01700

Met schroefklemmen, voor klauwbevestiging

AFWERKINGSSET



-  **100-63606** cream
-  **101-63606** white
-  **102-63606** light grey
-  **121-63606** sterling coated
-  **122-63606** anthracite coated
-  **123-63606** bronze coated
-  **124-63606** dark brown coated

-  **154-63606** white coated
-  **157-63606** champagne coated
-  **161-63606** black coated
-  **200-63606** piano black coated
-  **220-63606** blue grey coated
-  **221-63606** gold coated



Trekdrukknop, N.O. of N.G.

 10 A
250 Vac

SOKKEL



170-03005

Met insteekklemmen, voor klauwbevestiging









170-03000

Met schroefklemmen, voor klauwbevestiging

AFWERKINGSSET



-  **100-63906** cream
-  **101-63906** white
-  **102-63906** light grey
-  **121-63906** sterling coated
-  **122-63906** anthracite coated
-  **123-63906** bronze coated
-  **124-63906** dark brown coated

-  **154-63906** white coated
-  **157-63906** champagne coated
-  **161-63906** black coated
-  **200-63906** piano black coated
-  **220-63906** blue grey coated
-  **221-63906** gold coated



Tweepolige tijdschakelaar instelbaar tot 15 minuten, 16 A

Gebruik inbouwdozen voor schroefbevestiging met een inbouwdiepte van 50 mm.

- inbouwdiepte: 40 mm

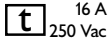
**SOKKEL****170-04800**

Met schroefklemmen, voor schroefbevestiging

AFWERKINGSSET**100-64806** cream**101-64806** white**102-64806** light grey**121-64806** sterling coated**122-64806** anthracite coated**123-64806** bronze coated**124-64806** dark brown coated**154-64806** white coated**157-64806** champagne coated**161-64806** black coated**200-64806** piano black coated**220-64806** blue grey coated**221-64806** gold coated**VOLLEDIG APPARAAT MET SCHROEFKLEMMEN, VOOR SCHROEFBEVESTIGING****100-64800** cream**Tweepolige tijdschakelaar instelbaar tot 120 minuten, 16 A**

Gebruik inbouwdozen voor schroefbevestiging met een inbouwdiepte van 50 mm.

- inbouwdiepte: 40 mm

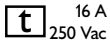
**SOKKEL****170-04900**

Met schroefklemmen, voor schroefbevestiging

AFWERKINGSSET**100-64906** cream**101-64906** white**102-64906** light grey**121-64906** sterling coated**122-64906** anthracite coated**123-64906** bronze coated**124-64906** dark brown coated**154-64906** white coated**157-64906** champagne coated**161-64906** black coated**200-64906** piano black coated**220-64906** blue grey coated**221-64906** gold coated

4.A

4.B

4.C

4.D



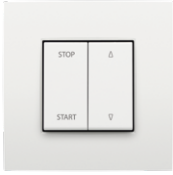

Rolluikschakelaar, elektrisch gescheiden

Deze schakelaar wordt gebruikt om de motoren te bedienen van onder meer rolluiken, garagepoorten, jaloezieën en markiezen. Als je de draairichting wil veranderen, moet je eerst de linkertoets op 'STOP' plaatsen, dan op het juiste pijltje drukken op de rechertoets en vervolgens opnieuw op 'START' drukken.

10 A
250 Vac

SOKKEL



170-05905

Met insteekklemmen, voor klauwbevestiging



170-05900

Met schroefklemmen, voor klauwbevestiging

AFWERKINGSSET



- 100-65905** cream
- 101-65905** white
- 102-65905** light grey
- 121-65905** sterling coated
- 122-65905** anthracite coated
- 123-65905** bronze coated
- 124-65905** dark brown coated

- 154-65905** white coated
- 157-65905** champagne coated
- 161-65905** black coated
- 200-65905** piano black coated
- 220-65905** blue grey coated
- 221-65905** gold coated

VOLLEDIG APPARAAT MET INSTEKKLEMMEN EN KLAUWEN



100-65908 cream

101-65908 white

VOLLEDIG APPARAAT MET SCHROEFKLEMMEN EN KLAUWEN



100-65900 cream

101-65900 white

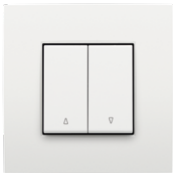

Rolluikdrukknop, elektrisch gescheiden

Deze drukknop wordt gebruikt om de motoren te bedienen van onder meer rolluiken, garagepoorten, jaloezieën en markiezen.

10 A
250 Vac

SOKKEL



170-15905

Met insteekklemmen, voor klauwbevestiging



170-15900

Met schroefklemmen, voor klauwbevestiging

AFWERKINGSSET



- 100-65914** cream
- 101-65914** white
- 102-65914** light grey
- 121-65914** sterling coated
- 122-65914** anthracite coated
- 123-65914** bronze coated
- 124-65914** dark brown coated

- 154-65914** white coated
- 157-65914** champagne coated
- 161-65914** black coated
- 200-65914** piano black coated
- 220-65914** blue grey coated
- 221-65914** gold coated



Rolluikdrukknop, voor elektronische bedieningen

Deze drukknop wordt gebruikt om de motoren te bedienen van onder meer rolluiken, garagepoorten, jaloezieën en markiezen.

 10 A
250 Vac

**SOKKEL****170-25905**

Met insteekklemmen, voor klauwbevestiging

**170-25900**

Met schroefklemmen, voor klauwbevestiging

AFWERKINGSSET

	100-65918	cream
	101-65918	white
	102-65918	light grey
	121-65918	sterling coated
	122-65918	anthracite coated
	123-65918	bronze coated
	124-65918	dark brown coated

	154-65918	white coated
	157-65918	champagne coated
	161-65918	black coated
	200-65918	piano black coated
	220-65918	blue grey coated
	221-65918	gold coated

Impulsgever met draaibediening, 25 A







De impulsgever met draaibediening wordt gebruikt om de motoren te bedienen van onder meer rolluiken, garagepoorten en jaloezieën.







 25 A
250 Vac

**SOKKEL****170-35900**

Met schroefklemmen, voor klauwbevestiging

AFWERKINGSSET (UP/DOWN)

	100-65926	cream
	101-65926	white
	102-65926	light grey
	121-65926	sterling coated
	122-65926	anthracite coated
	123-65926	bronze coated
	124-65926	dark brown coated

	154-65926	white coated
	157-65926	champagne coated
	161-65926	black coated
	200-65926	piano black coated
	220-65926	blue grey coated
	221-65926	gold coated

4.A

4.B

4.C

4.D



De meest recente informatie
vind je op www.niko.eu



Draaischakelaar voor motoren, 3 snelheden (0-1-2 en 1-2-3), 20 A

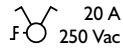

SOKKEL



170-45900

Met schroefklemmen, voor klauwbevestiging

AFWERKINGSSET (1-2-3)



- | | | | |
|--|------------------------------------|--|-------------------------------------|
| | 100-65936 cream | | 154-65936 white coated |
| | 101-65936 white | | 157-65936 champagne coated |
| | 102-65936 light grey | | 161-65936 black coated |
| | 121-65936 sterling coated | | 200-65936 piano black coated |
| | 122-65936 anthracite coated | | 220-65936 blue grey coated |
| | 123-65936 bronze coated | | 221-65936 gold coated |
| | 124-65936 dark brown coated | | |

AFWERKINGSSET (0-1-2)



- | | | | |
|--|------------------------------------|--|-------------------------------------|
| | 100-65937 cream | | 154-65937 white coated |
| | 101-65937 white | | 157-65937 champagne coated |
| | 102-65937 light grey | | 161-65937 black coated |
| | 121-65937 sterling coated | | 200-65937 piano black coated |
| | 122-65937 anthracite coated | | 220-65937 blue grey coated |
| | 123-65937 bronze coated | | 221-65937 gold coated |
| | 124-65937 dark brown coated | | |



Draaischakelaar voor motoren, 3 snelheden (1-0-2), 25 A

Ook geschikt voor rolluiken als de afwerkingsset XXX-65926 gebruikt wordt.

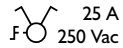

SOKKEL



170-55900

Met schroefklemmen, voor klauwbevestiging

AFWERKINGSSET (UP/DOWN)



- | | | | |
|--|------------------------------------|--|-------------------------------------|
| | 100-65926 cream | | 154-65926 white coated |
| | 101-65926 white | | 157-65926 champagne coated |
| | 102-65926 light grey | | 161-65926 black coated |
| | 121-65926 sterling coated | | 200-65926 piano black coated |
| | 122-65926 anthracite coated | | 220-65926 blue grey coated |
| | 123-65926 bronze coated | | 221-65926 gold coated |
| | 124-65926 dark brown coated | | |

AFWERKINGSSET (1-0-2)



- | | | | |
|--|------------------------------------|--|-------------------------------------|
| | 100-65938 cream | | 154-65938 white coated |
| | 101-65938 white | | 157-65938 champagne coated |
| | 102-65938 light grey | | 161-65938 black coated |
| | 121-65938 sterling coated | | 200-65938 piano black coated |
| | 122-65938 anthracite coated | | 220-65938 blue grey coated |
| | 123-65938 bronze coated | | 221-65938 gold coated |
| | 124-65938 dark brown coated | | |



Afdekplaten afzonderlijk te bestellen.
Afbeeldingen afgewerkte producten louter ter illustratie.













Snelheidsregelaar voor motoren (ventilatie)

- uitsluitend voor gebruik met elektronische voorbelasting 09-016-10
- ingebouwde wisselschakelaar
- voedingsspanning: 230 Vac \pm 10 %, 40 – 60 Hz
- maximale belasting: 200 VA
- minimale belasting: 20 W
- minimaal toerental instelbaar
- thermische overbelastingsbeveiliging zonder herstelfunctie
- kortsluitbeveiliging via zekering (F 3,15 AH)
- ingebouwde reservezekering
- aansluitklemmen: 2 x 1,5 mm² of 1 x 2,5 mm²
- omgevingstemperatuur: 20 °C

**SOKKEL****310-01800**

Met schroefklemmen en klauwen

AFWERKINGSSET

	100-31000	cream		154-31000	white coated
	101-31000	white		157-31000	champagne coated
	102-31000	light grey		161-31000	black coated
	121-31000	sterling coated		200-31000	piano black coated
	122-31000	anthracite coated		220-31000	blue grey coated
	123-31000	bronze coated		221-31000	gold coated
	124-31000	dark brown coated			

TOEBEHOREN**09-016-10** Elektronische voorbelasting

4.A

4.B

4.C

4.D



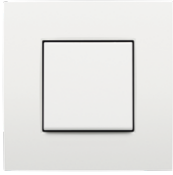

Drukknop met 3 aansluitklemmen, N.O.

10 A
250 Vac

SOKKEL



170-00005

Met insteekklemmen, voor klauwbevestiging



170-00000

Met schroefklemmen, voor klauwbevestiging

AFWERKINGSSET



- 100-61105** cream
- 101-61105** white
- 102-61105** light grey
- 121-61105** sterling coated
- 122-61105** anthracite coated
- 123-61105** bronze coated
- 124-61105** dark brown coated

- 154-61105** white coated
- 157-61105** champagne coated
- 161-61105** black coated
- 200-61105** piano black coated
- 220-61105** blue grey coated
- 221-61105** gold coated

AFWERKINGSSET MET TRANSPARANT TEKSTVELD



- 100-60905** cream
- 101-60905** white
- 102-60905** light grey
- 121-60905** sterling coated
- 122-60905** anthracite coated
- 123-60905** bronze coated
- 124-60905** dark brown coated

- 154-60905** white coated
- 157-60905** champagne coated
- 161-60905** black coated
- 200-60905** piano black coated
- 220-60905** blue grey coated
- 221-60905** gold coated

AFWERKINGSSET MET TRANSPARANT VENSTERTJE (ZIE TOEBEHOREN VOOR LEDVERLICHTINGSELEMENTEN)



- 100-60005** cream
- 101-60005** white
- 102-60005** light grey
- 121-60005** sterling coated
- 122-60005** anthracite coated
- 123-60005** bronze coated
- 124-60005** dark brown coated

- 154-60005** white coated
- 157-60005** champagne coated
- 161-60005** black coated
- 200-60005** piano black coated
- 220-60005** blue grey coated
- 221-60005** gold coated

VOLLEDIG APPARAAT MET INSTEKKLEMMEN EN KLAUWEN



100-60018 cream

101-60018 white

VOLLEDIG APPARAAT MET INSTEKKLEMMEN EN KLAUWEN, INCLUSIEF TEKSTVELD



100-60908 cream

101-60908 white

VOLLEDIG APPARAAT MET INSTEKKLEMMEN EN KLAUWEN, INCLUSIEF TRANSPARANT VENSTERTJE



100-60008 cream

101-60008 white

VOLLEDIG APPARAAT MET SCHROEFKLEMMEN EN KLAUWEN



100-60010 cream

101-60010 white



VOLLEDIG APPARAAT MET SCHROEFKLEMMEN EN KLAUWEN, INCLUSIEF TEKSTVELD



100-60900 cream

101-60900 white

VOLLEDIG APPARAAT MET SCHROEFKLEMMEN EN KLAUWEN, INCLUSIEF TRANSPARANT VENSTERTJE



100-60000 cream

101-60000 white

Drukknop met 4 aansluitklemmen, N.O. of N.G.

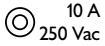
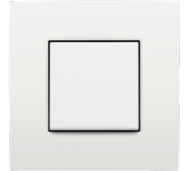
10 A
250 Vac

SOKKEL



170-03005

Met insteekklemmen, voor klauwbevestiging



170-03000

Met schroefklemmen, voor klauwbevestiging

AFWERKINGSSET



100-61105 cream

101-61105 white

102-61105 light grey

121-61105 sterling coated

122-61105 anthracite coated

123-61105 bronze coated

124-61105 dark brown coated

154-61105 white coated

157-61105 champagne coated

161-61105 black coated

200-61105 piano black coated

220-61105 blue grey coated

221-61105 gold coated

AFWERKINGSSET MET TRANSPARANT TEKSTVELD



100-60905 cream

101-60905 white

102-60905 light grey

121-60905 sterling coated

122-60905 anthracite coated

123-60905 bronze coated

124-60905 dark brown coated

154-60905 white coated

157-60905 champagne coated

161-60905 black coated

200-60905 piano black coated

220-60905 blue grey coated

221-60905 gold coated

AFWERKINGSSET MET TRANSPARANT VENSTERTJE (ZIE TOEBEHOREN VOOR LEDVERLICHTINGSELEMENTEN)



100-60005 cream

101-60005 white

102-60005 light grey

121-60005 sterling coated

122-60005 anthracite coated

123-60005 bronze coated

124-60005 dark brown coated

154-60005 white coated

157-60005 champagne coated

161-60005 black coated

200-60005 piano black coated

220-60005 blue grey coated

221-60005 gold coated

VOLLEDIG APPARAAT MET INSTEKKLEMMEN EN KLAUWEN



100-03008 cream

VOLLEDIG APPARAAT MET SCHROEFKLEMMEN EN KLAUWEN



100-03000 cream

4.A

4.B

4.C

4.D



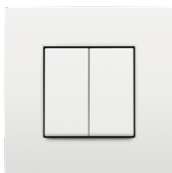

Tweevoudige drukknop, N.O. of N.G.

10 A
250 Vac

SOKKEL



170-05005

Met insteekklemmen, voor klauwbevestiging



170-05000

Met schroefklemmen, voor klauwbevestiging

AFWERKINGSSET



- 100-61505** cream
- 101-61505** white
- 102-61505** light grey
- 121-61505** sterling coated
- 122-61505** anthracite coated
- 123-61505** bronze coated
- 124-61505** dark brown coated

- 154-61505** white coated
- 157-61505** champagne coated
- 161-61505** black coated
- 200-61505** piano black coated
- 220-61505** blue grey coated
- 221-61505** gold coated

AFWERKINGSSET MET TWEE TRANSPARANTE VENSTERTJES (ZIE TOEBEHOREN VOOR LEDVERLICHTINGSELEMENTEN)



- 100-61507** cream
- 101-61507** white
- 102-61507** light grey
- 121-61507** sterling coated
- 122-61507** anthracite coated
- 123-61507** bronze coated
- 124-61507** dark brown coated

- 154-61507** white coated
- 157-61507** champagne coated
- 161-61507** black coated
- 200-61507** piano black coated
- 220-61507** blue grey coated
- 221-61507** gold coated

VOLLEDIG APPARAAT MET INSTEKKLEMMEN EN KLAUWEN



100-65008 cream

101-65008 white

VOLLEDIG APPARAAT MET SCHROEFKLEMMEN EN KLAUWEN



100-65000 cream

101-65000 white



Drukknop N.O., 6 A met E10-lamp met amberkleurige led

Deze drukknoop is voorzien van een E10-lamp met amberkleurige 230Vac-led. Zie accessoires voor andere ledkleuren. De drukknoop is:

- geschikt voor neonlampen van 230 V of ledlampen van 6 V, 12 V, 24 V en 230 V met een E10-lampvoet.
- niet geschikt voor gloeilampen met een E10-lampvoet.

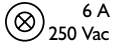

6 A
250 Vac

**SOKKEL**

170-04000

Met schroefklemmen, voor klauwbevestiging

AFWERKINGSSET MET TRANSPARANTE RING

	100-64006	cream		154-64006	white coated
	101-64006	white		157-64006	champagne coated
	102-64006	light grey		161-64006	black coated
	121-64006	sterling coated		200-64006	piano black coated
	122-64006	anthracite coated		220-64006	blue grey coated
	123-64006	bronze coated		221-64006	gold coated
	124-64006	dark brown coated			

AFWERKINGSSET MET TRANSPARANTE RING EN BELSYMBOOL

	100-64007	cream		154-64007	white coated
	101-64007	white		157-64007	champagne coated
	102-64007	light grey		161-64007	black coated
	121-64007	sterling coated		200-64007	piano black coated
	122-64007	anthracite coated		220-64007	blue grey coated
	123-64007	bronze coated		221-64007	gold coated
	124-64007	dark brown coated			

AFWERKINGSSET MET TRANSPARANTE RING EN LAMPZYMBOL

	100-64008	cream		154-64008	white coated
	101-64008	white		157-64008	champagne coated
	102-64008	light grey		161-64008	black coated
	121-64008	sterling coated		200-64008	piano black coated
	122-64008	anthracite coated		220-64008	blue grey coated
	123-64008	bronze coated		221-64008	gold coated
	124-64008	dark brown coated			

AFWERKINGSSET MET TRANSPARANTE RING EN SLEUTELSYMBOOL

	100-64009	cream		154-64009	white coated
	101-64009	white		157-64009	champagne coated
	102-64009	light grey		161-64009	black coated
	121-64009	sterling coated		200-64009	piano black coated
	122-64009	anthracite coated		220-64009	blue grey coated
	123-64009	bronze coated		221-64009	gold coated
	124-64009	dark brown coated			

VOLLEDIG APPARAAT MET SCHROEFKLEMMEN EN KLAUWEN, TRANSPARANTE RING EN E10-LAMP MET AMBERKLEURIGE LED

	100-64000	cream		101-64000	white
--	------------------	-------	--	------------------	-------



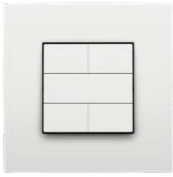

Viervoudige potentiaalvrije 24V-drukknop, N.O.



SOKKEL



170-40050

Met schroefklemmen, voor klauwbevestiging

AFWERKINGSSET



- 100-40050** cream
- 101-40050** white
- 102-40050** light grey
- 121-40050** sterling coated
- 122-40050** anthracite coated
- 123-40050** bronze coated
- 124-40050** dark brown coated

- 154-40050** white coated
- 157-40050** champagne coated
- 161-40050** black coated
- 200-40050** piano black coated
- 220-40050** blue grey coated
- 221-40050** gold coated

AFWERKINGSSET MET TEKSTVELD



- 100-40250** cream
- 101-40250** white
- 102-40250** light grey
- 121-40250** sterling coated
- 122-40250** anthracite coated
- 123-40250** bronze coated
- 124-40250** dark brown coated

- 154-40250** white coated
- 157-40250** champagne coated
- 161-40250** black coated
- 200-40250** piano black coated
- 220-40250** blue grey coated
- 221-40250** gold coated

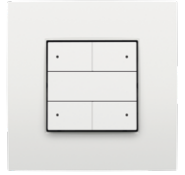

Afdekplaten afzonderlijk te bestellen.
Afbeeldingen afgewerkte producten louter ter illustratie.

Viervoudige potentiaalvrije 24V-drukknop met leds, N.O.**SOKKEL MET AMBERKLEURIGE LEDS****170-40150**

Met schroefklemmen, voor klauwbevestiging

SOKKEL MET BLAUWE LEDS**170-40160**

Met schroefklemmen, voor klauwbevestiging

SOKKEL MET WITTE LEDS**170-40170**

Met schroefklemmen, voor klauwbevestiging

AFWERKINGSSET

	100-40150	cream
	101-40150	white
	102-40150	light grey
	121-40150	sterling coated
	122-40150	anthracite coated
	123-40150	bronze coated
	124-40150	dark brown coated

	154-40150	white coated
	157-40150	champagne coated
	161-40150	black coated
	200-40150	piano black coated
	220-40150	blue grey coated
	221-40150	gold coated

AFWERKINGSSET MET TRANSPARANT TEKSTVELD

	100-40350	cream
	101-40350	white
	102-40350	light grey
	121-40350	sterling coated
	122-40350	anthracite coated
	123-40350	bronze coated
	124-40350	dark brown coated

	154-40350	white coated
	157-40350	champagne coated
	161-40350	black coated
	200-40350	piano black coated
	220-40350	blue grey coated
	221-40350	gold coated

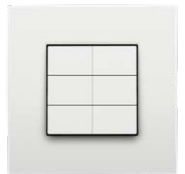
Zesvoudige potentiaalvrije 24V-drukknop, N.O.**SOKKEL****170-60050**

Met schroefklemmen, voor klauwbevestiging

AFWERKINGSSET

	100-60050	cream
	101-60050	white
	102-60050	light grey
	121-60050	sterling coated
	122-60050	anthracite coated
	123-60050	bronze coated
	124-60050	dark brown coated

	154-60050	white coated
	157-60050	champagne coated
	161-60050	black coated
	200-60050	piano black coated
	220-60050	blue grey coated
	221-60050	gold coated

4.A

4.B

4.C

4.D



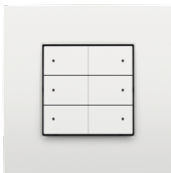

Zesvoudige potentiaalvrije 24V-drukknop met LEDs, N.O.



SOKKEL MET AMBERKLEURIGE LEDS



170-60150

Met schroefklemmen, voor klauwbevestiging

SOKKEL MET BLAUWE LEDS



170-60160

Met schroefklemmen, voor klauwbevestiging

SOKKEL MET WITTE LEDS



170-60170

Met schroefklemmen, voor klauwbevestiging

AFWERKINGSSET



- 100-60150** cream
- 101-60150** white
- 102-60150** light grey
- 121-60150** sterling coated
- 122-60150** anthracite coated
- 123-60150** bronze coated
- 124-60150** dark brown coated

- 154-60150** white coated
- 157-60150** champagne coated
- 161-60150** black coated
- 200-60150** piano black coated
- 220-60150** blue grey coated
- 221-60150** gold coated



Elektronische thermostaat

Tweepuntsregelaar voor de centrale verwarming, elektrische verwarming of airconditioning.

- voedingsspanning: 230 Vac, 50 Hz
- twee werkingmodes: verwarming en airconditioning
- driestandenschakelaar: aan (dagregeling), eco (nachtregeling) en uit (stand-by)
- regelbereik: 5 – 30 °C (instelbaar)
- instelprecisie: ± 1 °C
- hysteresis: 1 °C
- montagehoogte: 1,5 m
- wisselcontact: 8 A (potentiaalvrij)

VOLLEDIG APPARAAT MET SCHROEFKLEMMEN EN KLAUWEN



- 100-88000** cream
- 101-88000** white
- 102-88000** light grey
- 121-88000** sterling coated
- 122-88000** anthracite coated
- 123-88000** bronze coated
- 124-88000** dark brown coated

- 154-88000** white coated
- 157-88000** champagne coated
- 161-88000** black coated
- 200-88000** piano black coated
- 220-88000** blue grey coated
- 221-88000** gold coated



Afdekplaten afzonderlijk te bestellen.
Afbeeldingen afgewerkte producten louter ter illustratie.

Blindplaat**SOKKEL****170-68600**

Voor klauwbevestiging

**170-68700**

Voor schroefbevestiging

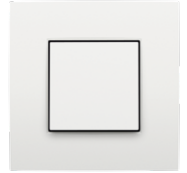
**BLINDPLAATJES 45X45MM**

	100-76901	cream
	101-76901	white
	102-76901	light grey
	121-76901	sterling coated
	122-76901	anthracite coated
	123-76901	bronze coated
	124-76901	dark brown coated

	154-76901	white coated
	157-76901	champagne coated
	161-76901	black coated
	200-76901	piano black coated
	220-76901	blue grey coated
	221-76901	gold coated

VOLLEDIG APPARAAT VOOR KLAUWBEVESTIGING **100-76900** cream **101-76900** white**Blindplaat met draadtrekontlasting**

De centraalplaat is voorzien van een opening en kan door het uitbreken van de extra uitbreekvlakken vergroot worden. Deze set is geschikt voor kabels met een diameter van 6,6 tot 8,5 mm.

SOKKEL**170-00600**

Voor klauwbevestiging

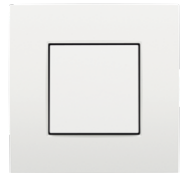
**AFWERKINGSSET MET KABELUITGANG**

	100-76001	cream
	101-76001	white
	102-76001	light grey
	121-76001	sterling coated
	122-76001	anthracite coated
	123-76001	bronze coated
	124-76001	dark brown coated

	154-76001	white coated
	157-76001	champagne coated
	161-76001	black coated
	200-76001	piano black coated
	220-76001	blue grey coated
	221-76001	gold coated

VOLLEDIG APPARAAT MET KABELDOORVOER, VOOR KLAUWBEVESTIGING **100-76000** cream **101-76000** white

4.A

4.B

4.C

4.D





LED verlichtingseenheid met draden voor schakelaars en drukknoppen

Deze verlichtingseenheid is voorzien van een draadaansluiting en wordt gebruikt voor het verlichten van schakelaars en drukknoppen.

LEDVERLICHTINGSELEMENTEN

	170-37012	Met draden, witte led, 12 Vac/Vdc
	170-37024	Met draden, witte led, 24 Vac/Vdc
	170-37923	Met draden, witte led, 230 Vac
	170-37212	Met draden, blauwe led, 12 Vac/Vdc
	170-37224	Met draden, blauwe led, 24 Vac/Vdc
	170-37223	Met draden, blauwe led, 230 Vac
	170-37424	Met draden, amberkleurige led, 24 Vac/Vdc
	170-37423	Met draden, amberkleurige led, 230 Vac
	170-37623	Met draden, rode led, 230 Vac
	170-37823	Met draden, groene led, 230 Vac



Ledverlichtingselementen

Het ledverlichtingselement met automatische aansluiting heeft een signalisatiefunctie in combinatie met een enkelpolige schakelaar, een wissel- of kruisschakelaar, een N.O.-drukknop of een N.O.- of N.G.-drukknop.

In combinatie met een tweepolige schakelaar heeft dit ledverlichtingselement met automatische aansluiting een controlefunctie.

LEDVERLICHTINGSELEMENTEN SPECIFIEK VOOR SCHAKELAARS MET INSTEKKLEMMEN (NIET VOOR NIKO HYDRO)

	170-77023	Voor schakelaars met insteekklemmen, wit, 230 Vac
	170-77123	Voor schakelaars met insteekklemmen, blauw, 230 Vac
	170-77323	Voor schakelaars met insteekklemmen, amberkleurig, 230 Vac

LEDVERLICHTINGSELEMENTEN SPECIFIEK VOOR SCHAKELAARS MET SCHROEFKLEMMEN

	170-37023	Voor schakelaars met schroefklemmen, wit, 230 Vac
	170-37123	Voor schakelaars met schroefklemmen, blauw, 230 Vac
	170-37323	Voor schakelaars met schroefklemmen, amberkleurig, 230 Vac

E10-lampen voor 6A-drukknoppen

TOEBEHOREN

	170-37001	Met amberkleurige 230Vac-led
	170-37002	Met blauwe 230Vac-led
	170-37003	Met rode 230Vac-led



Drukknopinterface met feedbackled

De drukknoopinterface wordt gebruikt om één of twee potentiaalvrije N.O.-drukknoppen of NPN-transistoruitgangen aan te sluiten op de Niko Home Control installatie. De drukknoopinterface heeft één feedbackled per ingang. Deze led kan gebruikt worden als controlelampje of oriëntatieverlichting.

- geschikt voor 1 of 2 ingangen
- alleen aansluiten op een ZLVS-contact (zeer lage veiligheidsspanning)
- maximale afstand tot de drukknoop: 2 m
- rustspanning: 8 Vdc (ZLVS, zeer lage veiligheidsspanning)
- de bevestigde feedbackleds niet verwijderen of vervangen
- in een buitenomgeving alleen gebruiken in combinatie met een spatwaterdichte behuizing (bv. Niko Hydro)
- omgevingstemperatuur: -25 – +55°C
- afmetingen (HxBxD): 41,5 x 27,9 x 5 mm



NIEUW

NIKO HOME CONTROL DRUKKNOPINTERFACE

550-20025 Met heldere, warm witte feedbackleds

Lange klauw

LANGE KLAUW



170-71003 Voor schakelaars en stopcontacten met klauwen



Etikethouder

De etikethouder wordt gebruikt om onder meer schakelmateriaal te etiketteren. Het kan worden verplaatst en is combineerbaar met alle functies en de drie reeksen afdekplaten (Niko Pure, Niko Intense en Niko Original). De etikethouder kan links, rechts, onderaan of bovenaan worden geplaatst, en blijft hangen als de afdekplaat verwijderd is voor bijvoorbeeld schilderwerken of de schoonmaak.

- maximale afmetingen van etiket: 6 x 42 mm
- maximale lettergrootte: Arial 16 pt



TRANSPARANTE LABELDRAGER



170-00096 Etikethouder voor alle inbouwsokkels

Beschermkap voor schilderwerken

De beschermkap wordt altijd over een mechanisme geplaatst dat voorzien is van een afwerkingsset. Het is geschikt voor de Niko Pure, Niko Intense en Niko Original reeksen. Ook geschikt voor functies met labeldrager (170-00090).



BESCHERMKAP VOOR SCHILDERWERKEN



170-00099 Beschermkap voor schilderwerken





Enkelvoudige opbouwkit

De enkelvoudige opbouwkit met bijgeleverde schroeven is combineerbaar met alle producten uit het Niko inbouwportfolio, met uitzondering van de tijdschakelaars, de bewegingsmelders 110° en het stopcontact met overspanningsbeveiliging.

VOLLEDIG APPARAAT



	100-80100	cream	voor één inbouwfunctie
	101-80100	white	voor één inbouwfunctie

ACCESSOIRE – M16-BUISINGANG



11-865 cream



31-865 white

ACCESSOIRE – M20-BUISINGANG



11-866 cream



31-866 white



Tweevoudige opbouwkit

De tweevoudige opbouwkit met bijgeleverde schroeven is combineerbaar met alle producten uit het Niko inbouwportfolio, met uitzondering van de tijdschakelaars, de bewegingsmelders 110° en het stopcontact met overspanningsbeveiliging.

VOLLEDIG APPARAAT



	100-80200	cream	voor twee inbouwfuncties
	101-80200	white	voor twee inbouwfuncties

ACCESSOIRE – M16-BUISINGANG



11-865 cream



31-865 white

ACCESSOIRE – M20-BUISINGANG



11-866 cream



31-866 white



Enkelvoudige opbouwdoos

Deze opbouwdoos is geschikt voor alle inbouwapparaten uit de Niko Original reeks (behalve tijdschakelaars). Ze wordt direct op de wand gemonteerd (schroeven bijgeleverd).



ENKELVOUDIGE OPBOUWDOOS



	100-77100	cream
	101-77100	white
	102-77100	light grey

ACCESSOIRE – M16-BUISINGANG



11-865 cream



31-865 white

ACCESSOIRE – M20-BUISINGANG



11-866 cream



31-866 white



Tweevoudige opbouwdoos

Deze opbouwdoos is geschikt voor alle inbouwapparaten uit de Niko Original reeks (behalve tijdschakelaars). Ze wordt direct op de wand gemonteerd (schroeven bijgeleverd).

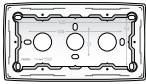

TWEEVOUDIGE OPBOUWDOOS



	100-77500	cream
	101-77500	white
	102-77500	light grey

ACCESSOIRE – M16-BUISINGANG



11-865 cream



31-865 white

ACCESSOIRE – M20-BUISINGANG



11-866 cream



31-866 white

4.A

4.B

4.C

4.D



De meest recente informatie
vind je op www.niko.eu

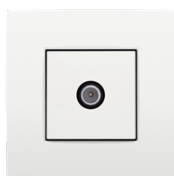

NIEUW

Enkelvoudige mannelijke coxaansluiting

aansluitdemping < 1 dB

- tv frequentieband: 2 GHz















170-09122

Met schroefklemmen, voor klauwbevestiging

AFWERKINGSSET



	100-69102 cream		154-69102 white coated
	101-69102 white		157-69102 champagne coated
	102-69102 light grey		161-69102 black coated
	121-69102 sterling coated		200-69102 piano black coated
	122-69102 anthracite coated		220-69102 blue grey coated
	123-69102 bronze coated		221-69102 gold coated
	124-69102 dark brown coated		

VOLLEDIG APPARAAT VOOR KLAUWBEVESTIGING



	100-69122 cream		101-69122 white
---	------------------------	--	------------------------

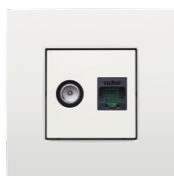

NIEUW

Combinatie coax met RJ45-aansluiting UTP Cat. 5E, klaar voor PoE++, vlakke uitvoering

Dit stopcontact met RJ45-aansluitpunt UTP Cat. 5E, klaar voor PoE++, vlakke uitvoering en coxaansluiting dient om netwerkverbinding te maken voor telefonie, Ethernet, IP, PoE of internettoepassingen.

Telenet-Wyre en VOO goedgekeurd.

SOKKEL















170-66158

Met schroefklemmen, voor klauwbevestiging

AFWERKINGSSET



	100-65702 cream		154-65702 white coated
	101-65702 white		157-65702 champagne coated
	102-65702 light grey		161-65702 black coated
	121-65702 sterling coated		200-65702 piano black coated
	122-65702 anthracite coated		220-65702 blue grey coated
	123-65702 bronze coated		221-65702 gold coated
	124-65702 dark brown coated		

VOLLEDIG APPARAAT



	100-66158 cream		101-66158 white
---	------------------------	--	------------------------

DIN-RAIL CONNECTOR (INCL. DIN-RAIL ADAPTER EN CONNECTOR RJ45 UTP CAT. 5E POE++)



650-14552

DIN-rail connector RJ45 UTP Cat. 5E PoE++

DIN-RAIL CONNECTOR (INCL. DIN-RAIL ADAPTER EN CONNECTOR TV + SAT)



650-16910

DIN-rail coax F-connector TV + sat (voor RG6-kabel)



Afdekplaten afzonderlijk te bestellen.
Afbeeldingen afgewerkte producten louter ter illustratie.

Combinatie coax met RJ45-aansluiting UTP Cat. 6, klaar voor PoE++ , vlakke uitvoering

Dit stopcontact met RJ45-aansluitpunt UTP Cat. 6, klaar voor PoE++ , vlakke uitvoering en coxaansluiting dient om netwerkverbinding te maken voor telefonie, Ethernet, IP, PoE of internettoepassingen.

Telenet-Wyre en VOO goedgekeurd.



NIEUW

SOKKEL

170-66258













Met schroefklemmen, voor klauwbevestiging



170-66278

Voor schroefbevestiging

AFWERKINGSSET

	100-65702	cream		154-65702	white coated
	101-65702	white		157-65702	champagne coated
	102-65702	light grey		161-65702	black coated
	121-65702	sterling coated		200-65702	piano black coated
	122-65702	anthracite coated		220-65702	blue grey coated
	123-65702	bronze coated		221-65702	gold coated
	124-65702	dark brown coated			

VOLLEDIG APPARAAT VOOR KLAUWBEVESTIGING

 **100-66258** cream

 **101-66258** white

DIN-RAIL CONNECTOR (INCL. DIN-RAIL ADAPTER EN CONNECTOR RJ45 UTP CAT. 6 POE++)

650-14562

DIN-rail connector RJ45 UTP Cat. 6 PoE++

DIN-RAIL CONNECTOR (INCL. DIN-RAIL ADAPTER EN CONNECTOR TV + SAT)

650-16910

DIN-rail coax F-connector TV + sat (voor RG6-kabel)

4.A

4.B

4.C

4.D



De meest recente informatie
vind je op www.niko.eu



NIEUW

Combinatie coax met RJ45-aansluiting UTP Cat. 6A, klaar voor PoE++ , vlakke uitvoering

Dit stopcontact met RJ45-aansluitpunt UTP Cat. 6A, klaar voor PoE++ , vlakke uitvoering en coaxaansluiting dient om netwerkverbinding te maken voor telefonie, Ethernet, IP, PoE of internettoepassingen.
Telenet-Wyre en VOO goedgekeurd.

SOKKEL



170-66358

Voor klauwbevestiging



170-66378

Voor schroefbevestiging

AFWERKINGSSET



- 100-65702** cream
- 101-65702** white
- 102-65702** light grey
- 121-65702** sterling coated
- 122-65702** anthracite coated
- 123-65702** bronze coated
- 124-65702** dark brown coated

- 154-65702** white coated
- 157-65702** champagne coated
- 161-65702** black coated
- 200-65702** piano black coated
- 220-65702** blue grey coated
- 221-65702** gold coated

VOLLEDIG APPARAAT



100-66358 cream

101-66358 white

DIN-RAIL CONNECTOR (INCL. DIN-RAIL ADAPTER EN CONNECTOR RJ45 UTP CAT. 6A POE++)



650-14572

DIN-rail connector RJ45 UTP Cat. 6A PoE++

DIN-RAIL CONNECTOR (INCL. DIN-RAIL ADAPTER EN CONNECTOR TV + SAT)



650-16910

DIN-rail coax F-connector TV + sat (voor RG6-kabel)



Afdekplaten afzonderlijk te bestellen.
Afbeeldingen afgewerkte producten louter ter illustratie.

HDMI-aansluiting

Dit product wordt gebruikt wanneer in de muur of een meubel een HDMI-kabel moet worden weggewerkt om een tv met een settopbox of een computer met een projector te verbinden. Het is voorzien van een HDMI-connector waarop een HDMI-kabel kan worden aangesloten. In een meubel of valse wand zonder wachtbuis worden twee contactdozen met HDMI-naar-HDMI-aansluiting gebruikt om de kabel te verbinden.

- montage: inbouwdoos met inbouwdiepte van minimaal 60 mm
- HDMI-aansluiting: type A, vrouwelijk
- kabel: met haakse HDMI-connector
- kabelhulzen en warmtekrimpous bijgeleverd.



SOKKEL



170-68600

Voor klauwbevestiging















170-68700

Voor schroefbevestiging

AFWERKINGSSET MET HDMI-NAAR-HDMI-AANSLUITING



	100-69417	cream		154-69417	white coated
	101-69417	white		157-69417	champagne coated
	102-69417	light grey		161-69417	black coated
	121-69417	sterling coated		200-69417	piano black coated
	122-69417	anthracite coated		220-69417	blue grey coated
	123-69417	bronze coated		221-69417	gold coated
	124-69417	dark brown coated			

Enkelvoudige luidsprekeraansluiting

- maximale kabeldikte: 4 mm²

SOKKEL







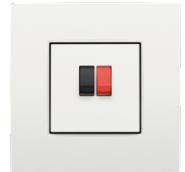







170-09800

Met schroefklemmen, voor klauwbevestiging



AFWERKINGSSET



	100-69801	cream		154-69801	white coated
	101-69801	white		157-69801	champagne coated
	102-69801	light grey		161-69801	black coated
	121-69801	sterling coated		200-69801	piano black coated
	122-69801	anthracite coated		220-69801	blue grey coated
	123-69801	bronze coated		221-69801	gold coated
	124-69801	dark brown coated			

VOLLEDIG APPARAAT VOOR KLAUWBEVESTIGING



100-69800 cream

101-69800 white



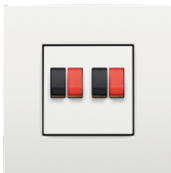

Tweevoudige luidsprekeraansluiting

- maximale kabeldikte: 4 mm²

SOKKEL















170-09700

Met schroefklemmen, voor klauwbevestiging

AFWERKINGSSET



	100-69701	cream		154-69701	white coated
	101-69701	white		157-69701	champagne coated
	102-69701	light grey		161-69701	black coated
	121-69701	sterling coated		200-69701	piano black coated
	122-69701	anthracite coated		220-69701	blue grey coated
	123-69701	bronze coated		221-69701	gold coated
	124-69701	dark brown coated			

VOLLEDIG APPARAAT VOOR KLAUWBEVESTIGING



	100-69700	cream		101-69700	white
---	------------------	-------	--	------------------	-------

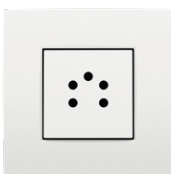

Telefooncontactdoos 5-polig

SOKKEL















170-09000

Met schroefklemmen, voor klauwbevestiging

AFWERKINGSSET



	100-69001	cream		154-69001	white coated
	101-69001	white		157-69001	champagne coated
	102-69001	light grey		161-69001	black coated
	121-69001	sterling coated		200-69001	piano black coated
	122-69001	anthracite coated		220-69001	blue grey coated
	123-69001	bronze coated		221-69001	gold coated
	124-69001	dark brown coated			

VOLLEDIG APPARAAT VOOR KLAUWBEVESTIGING



	100-69000	cream		101-69000	white
---	------------------	-------	--	------------------	-------

DIN-RAIL CONNECTOR (INCL. DIN-RAIL ADAPTER EN CONNECTOR RJ11 UTP)



650-11113

DIN-rail monteerbare RJ11 UTP



1 x RJ11 UTP, vlakke uitvoering

Incl. passtuk 9.1 en één connector

**SOKKEL****170-65113**

Voor klauwbevestiging

**170-65213**

Voor schroefbevestiging

AFWERKINGSSET MET ONDOORZICHTIG TEKSTVELD

	100-65100	cream		154-65100	white coated
	101-65100	white		157-65100	champagne coated
	102-65100	light grey		161-65100	black coated
	121-65100	sterling coated		200-65100	piano black coated
	122-65100	anthracite coated		220-65100	blue grey coated
	123-65100	bronze coated		221-65100	gold coated
	124-65100	dark brown coated			

VOLLEDIG APPARAAT VOOR KLAUWBEVESTIGING, MET ONDOORZICHTIG TEKSTVELD

	100-65113	cream		101-65113	white
--	------------------	-------	--	------------------	-------

DIN-RAIL CONNECTOR (INCL. DIN-RAIL ADAPTER EN CONNECTOR RJ11 UTP)**650-11113**

DIN-rail monterbare RJ11 UTP

2 x RJ11 UTP, vlakke uitvoering

Incl. twee passtukken 9.1 en twee connectoren

**SOKKEL****170-65114**

Voor klauwbevestiging

**170-65214**

Voor schroefbevestiging

AFWERKINGSSET MET ONDOORZICHTIG TEKSTVELD

	100-65200	cream		154-65200	white coated
	101-65200	white		157-65200	champagne coated
	102-65200	light grey		161-65200	black coated
	121-65200	sterling coated		200-65200	piano black coated
	122-65200	anthracite coated		220-65200	blue grey coated
	123-65200	bronze coated		221-65200	gold coated
	124-65200	dark brown coated			

SOKKEL

	100-65114	cream		101-65114	white
--	------------------	-------	--	------------------	-------

DIN-RAIL CONNECTOR (INCL. DIN-RAIL ADAPTER EN CONNECTOR RJ11 UTP)**650-11113**

DIN-rail monterbare RJ11 UTP

4.A

4.B

4.C

4.D

De meest recente informatie
vind je op www.niko.eu



NIEUW

1 RJ45-aansluiting UTP Cat. 5E, klaar voor PoE++ , vlakke uitvoering

Dit stopcontact met één RJ45-aansluitpunt UTP Cat. 5E, klaar voor PoE++ , vlakke uitvoering dient om netwerkverbinding te maken met één toestel voor telefonie, Ethernet, IP, PoE of internettoepassingen.
Incl. adapter 9.1 en één connector.

SOKKEL



170-66151

Voor klauwbevestiging



170-66251

Voor schroefbevestiging

AFWERKINGSSET MET ONDOORZICHTIG TEKSTVELD



- 100-65100** cream
- 101-65100** white
- 102-65100** light grey
- 121-65100** sterling coated
- 122-65100** anthracite coated
- 123-65100** bronze coated
- 124-65100** dark brown coated

- 154-65100** white coated
- 157-65100** champagne coated
- 161-65100** black coated
- 200-65100** piano black coated
- 220-65100** blue grey coated
- 221-65100** gold coated

VOLLEDIG APPARAAT VOOR KLAUWBEVESTIGING, MET ONDOORZICHTIG TEKSTVELD



100-66151 cream

101-66151 white

VOLLEDIG APPARAAT VOOR SCHROEFBEVESTIGING, MET ONDOORZICHTIG TEKSTVELD



100-66251 cream

101-66251 white

DIN-RAIL CONNECTOR (INCL. DIN-RAIL ADAPTER EN CONNECTOR RJ45 UTP CAT. 6A POE++)



650-14572

DIN-rail connector RJ45 UTP Cat. 6A PoE++



Afdekplaten afzonderlijk te bestellen.
Afbeeldingen afgewerkte producten louter ter illustratie.

2 RJ45-aansluitingen UTP Cat. 5E, klaar voor PoE++, vlakke uitvoering

Dit stopcontact met twee RJ45-aansluitpunten UTP Cat. 5E, klaar voor PoE++, vlakke uitvoering dient om netwerkverbinding te maken met twee apparaten voor telefonie, Ethernet, IP, PoE of internettoepassingen.

Incl. adapter 9.1 en twee connectoren.

**SOKKEL****170-66152**

Voor klauwbevestiging

**170-66252**

Voor schroefbevestiging

AFWERKINGSSET MET ONDOORZICHTIG TEKSTVELD

	100-65200 cream		154-65200 white coated
	101-65200 white		157-65200 champagne coated
	102-65200 light grey		161-65200 black coated
	121-65200 sterling coated		200-65200 piano black coated
	122-65200 anthracite coated		220-65200 blue grey coated
	123-65200 bronze coated		221-65200 gold coated
	124-65200 dark brown coated		

VOLLEDIG APPARAAT VOOR KLAUWBEVESTIGING, MET ONDOORZICHTIG TEKSTVELD **100-66152** cream **101-66152** white**VOLLEDIG APPARAAT VOOR SCHROEFBEVESTIGING, MET ONDOORZICHTIG TEKSTVELD** **100-66252** cream **101-66252** white**DIN-RAIL CONNECTOR (INCL. DIN-RAIL ADAPTER EN CONNECTOR RJ45 UTP CAT. 5E POE++)****650-14552**

DIN-rail connector RJ45 UTP Cat. 5E PoE++

4.A

4.B

4.C

4.D





NIEUW

1 RJ45-aansluiting STP Cat. 5E, klaar voor PoE++, vlakke uitvoering

Dit stopcontact met één RJ45-aansluitpunt STP Cat. 5E, klaar voor PoE++, vlakke uitvoering dient om netwerkverbinding te maken met één toestel voor telefonie, Ethernet, IP, PoE of internettoepassingen.
Incl. adapter 9.1 en één connector.

SOKKEL



170-66155

Voor klauwbevestiging















170-66255

Voor schroefbevestiging

AFWERKINGSSET MET ONDOORZICHTIG TEKSTVELD



- | | | | |
|---|------------------------------------|--|-------------------------------------|
|  | 100-65100 cream |  | 154-65100 white coated |
|  | 101-65100 white |  | 157-65100 champagne coated |
|  | 102-65100 light grey |  | 161-65100 black coated |
|  | 121-65100 sterling coated |  | 200-65100 piano black coated |
|  | 122-65100 anthracite coated |  | 220-65100 blue grey coated |
|  | 123-65100 bronze coated |  | 221-65100 gold coated |
|  | 124-65100 dark brown coated | | |

VOLLEDIG APPARAAT VOOR KLAUWBEVESTIGING, MET ONDOORZICHTIG TEKSTVELD



 **100-66155** cream

 **101-66155** white

VOLLEDIG APPARAAT VOOR SCHROEFBEVESTIGING, MET ONDOORZICHTIG TEKSTVELD



 **100-66255** cream

 **101-66255** white

DIN-RAIL CONNECTOR (INCL. DIN-RAIL ADAPTER EN CONNECTOR RJ45 STP CAT. 5E POE++)



650-14556

DIN-rail connector RJ45 STP Cat. 5E PoE++



Afdekplaten afzonderlijk te bestellen.
Afbeeldingen afgewerkte producten louter ter illustratie.

2 RJ45-aansluitingen STP Cat. 5E, klaar voor PoE++, vlakke uitvoering

Dit stopcontact met twee RJ45-aansluitpunten STP Cat. 5E, klaar voor PoE++, vlakke uitvoering dient om netwerkverbinding te maken met twee apparaten voor telefonie, Ethernet, IP, PoE of internettoepassingen.

Incl. twee adapters 9.1 en twee connectoren.



NIEUW

SOKKEL

170-66156













Voor klauwbevestiging



170-66256

Voor schroefbevestiging

AFWERKINGSSET MET ONDOORZICHTIG TEKSTVELD

	100-65200 cream		154-65200 white coated
	101-65200 white		157-65200 champagne coated
	102-65200 light grey		161-65200 black coated
	121-65200 sterling coated		200-65200 piano black coated
	122-65200 anthracite coated		220-65200 blue grey coated
	123-65200 bronze coated		221-65200 gold coated
	124-65200 dark brown coated		

VOLLEDIG APPARAAT VOOR KLAUWBEVESTIGING, MET ONDOORZICHTIG TEKSTVELD

	100-66156 cream		101-66156 white
---	------------------------	---	------------------------

VOLLEDIG APPARAAT VOOR SCHROEFBEVESTIGING, MET ONDOORZICHTIG TEKSTVELD

	100-66256 cream		101-66256 white
---	------------------------	---	------------------------

DIN-RAIL CONNECTOR (INCL. DIN-RAIL ADAPTER EN CONNECTOR RJ45 STP CAT. 5E POE++)

650-14556

DIN-rail connector RJ45 STP Cat. 5E PoE++

4.A

4.B

4.C

4.D





NIEUW

1 RJ45-aansluiting UTP Cat. 6, klaar voor PoE++, vlakke uitvoering

Dit stopcontact met één RJ45-aansluitpunt UTP Cat. 6, klaar voor PoE++, vlakke uitvoering dient om netwerkverbinding te maken met één toestel voor telefonie, Ethernet, IP, PoE of internettoepassingen.

Incl. adapter 9.1 en één connector.

SOKKEL



170-66161

Voor klauwbevestiging



170-66261

Voor schroefbevestiging

AFWERKINGSSET MET ONDOORZICHTIG TEKSTVELD



	100-65100 cream		154-65100 white coated
	101-65100 white		157-65100 champagne coated
	102-65100 light grey		161-65100 black coated
	121-65100 sterling coated		200-65100 piano black coated
	122-65100 anthracite coated		220-65100 blue grey coated
	123-65100 bronze coated		221-65100 gold coated
	124-65100 dark brown coated		

DIN-RAIL CONNECTOR (INCL. DIN-RAIL ADAPTER EN CONNECTOR RJ45 UTP CAT. 6 POE++)



650-14562

DIN-rail connector RJ45 UTP Cat. 6 PoE++



NIEUW

2 RJ45-aansluitingen UTP Cat. 6, klaar voor PoE++, vlakke uitvoering

Dit stopcontact met twee RJ45-aansluitpunten UTP Cat. 6, klaar voor PoE++, vlakke uitvoering dient om netwerkverbinding te maken met twee toestellen voor telefonie, Ethernet, IP, PoE of internettoepassingen.

Incl. twee adapters 9.1 en twee connectoren.

SOKKEL



170-66162

Voor klauwbevestiging



170-66262

Voor schroefbevestiging

AFWERKINGSSET MET ONDOORZICHTIG TEKSTVELD



	100-65200 cream		154-65200 white coated
	101-65200 white		157-65200 champagne coated
	102-65200 light grey		161-65200 black coated
	121-65200 sterling coated		200-65200 piano black coated
	122-65200 anthracite coated		220-65200 blue grey coated
	123-65200 bronze coated		221-65200 gold coated
	124-65200 dark brown coated		

DIN-RAIL CONNECTOR (INCL. DIN-RAIL ADAPTER EN CONNECTOR RJ45 UTP CAT. 6 POE++)



650-14562

DIN-rail connector RJ45 UTP Cat. 6 PoE++



Afdekplaten afzonderlijk te bestellen.
Afbeeldingen afgewerkte producten louter ter illustratie.

2 RJ45-aansluitingen UTP Cat. 6, klaar voor PoE++, schuine uitvoering

Dit stopcontact met twee RJ45-aansluitpunten UTP Cat. 6, klaar voor PoE++, schuine uitvoering dient om netwerkverbinding te maken met twee toestellen voor telefonie, Ethernet, IP, PoE of internettoepassingen. Incl. adapter 9.4 en twee connectoren.



NIEUW

SOKKEL**170-66362**

Voor schroefbevestiging

AFWERKINGSSET MET TRANSPARANT TEKSTVELD, SCHUIN

	100-65400	cream		154-65400	white coated
	101-65400	white		157-65400	champagne coated
	102-65400	light grey		161-65400	black coated
	121-65400	sterling coated		200-65400	piano black coated
	122-65400	anthracite coated		220-65400	blue grey coated
	123-65400	bronze coated		221-65400	gold coated
	124-65400	dark brown coated			

DIN-RAIL CONNECTOR (INCL. DIN-RAIL ADAPTER EN CONNECTOR RJ45 UTP CAT. 6 POE++)**650-14562**

DIN-rail connector RJ45 UTP Cat. 6 PoE++

1 RJ45-aansluiting STP Cat. 6, klaar voor PoE++, vlakke uitvoering

Dit stopcontact met één RJ45-aansluitpunt STP Cat. 6, klaar voor PoE++, vlakke uitvoering dient om netwerkverbinding te maken met één toestel voor telefonie, Ethernet, IP, PoE of internettoepassingen. Incl. adapter 9.1 en één connector.



NIEUW

SOKKEL**170-66166**

Voor klauwbevestiging

**170-66266**

Voor schroefbevestiging

AFWERKINGSSET MET ONDOORZICHTIG TEKSTVELD

	100-65100	cream		154-65100	white coated
	101-65100	white		157-65100	champagne coated
	102-65100	light grey		161-65100	black coated
	121-65100	sterling coated		200-65100	piano black coated
	122-65100	anthracite coated		220-65100	blue grey coated
	123-65100	bronze coated		221-65100	gold coated
	124-65100	dark brown coated			

DIN-RAIL CONNECTOR (INCL. DIN-RAIL ADAPTER EN CONNECTOR RJ45 STP CAT. 6 POE++)**650-14567**

DIN-rail connector RJ45 STP Cat. 6 PoE++





NIEUW

2 RJ45-aansluitingen STP Cat. 6, klaar voor PoE++ , vlakke uitvoering

Dit stopcontact met twee RJ45-aansluitpunten STP Cat. 6, klaar voor PoE++ , vlakke uitvoering dient om netwerkverbinding te maken met twee toestellen voor telefonie, Ethernet, IP, PoE of internettoepassingen.
Incl. adapter 9.4 en twee connectoren.

SOKKEL



170-66167

Voor klauwbevestiging















170-66267

Voor schroefbevestiging

AFWERKINGSSET MET ONDOORZICHTIG TEKSTVELD



	100-65200 cream		154-65200 white coated
	101-65200 white		157-65200 champagne coated
	102-65200 light grey		161-65200 black coated
	121-65200 sterling coated		200-65200 piano black coated
	122-65200 anthracite coated		220-65200 blue grey coated
	123-65200 bronze coated		221-65200 gold coated
	124-65200 dark brown coated		

VOLLEDIG APPARAAT MET KLAUWBEVESTIGING, MET ONDOORZICHTIG TEKSTVELD



 **100-66167** cream

 **101-66167** white

VOLLEDIG APPARAAT MET SCHROEFBEVESTIGING, MET ONDOORZICHTIG TEKSTVELD



 **100-66267** cream

 **101-66267** white

DIN-RAIL CONNECTOR (INCL. DIN-RAIL ADAPTER EN CONNECTOR RJ45 STP CAT. 6 POE++)



650-14567

DIN-rail connector RJ45 STP Cat. 6 PoE++



2 RJ45-aansluitingen STP Cat. 6, klaar voor PoE++, schuine uitvoering

Dit stopcontact met twee RJ45-aansluitpunten STP Cat. 6, klaar voor PoE++, schuine uitvoering dient om netwerkverbinding te maken met twee toestellen voor telefonie, Ethernet, IP, PoE of internettoepassingen.

Incl. adapter 9.4 en twee connectoren.



SOKKEL















170-66367

Voor schroefbevestiging

AFWERKINGSSET MET TRANSPARANT TEKSTVELD, SCHUIN



	100-65400	cream		154-65400	white coated
	101-65400	white		157-65400	champagne coated
	102-65400	light grey		161-65400	black coated
	121-65400	sterling coated		200-65400	piano black coated
	122-65400	anthracite coated		220-65400	blue grey coated
	123-65400	bronze coated		221-65400	gold coated
	124-65400	dark brown coated			

DIN-RAIL CONNECTOR (INCL. DIN-RAIL ADAPTER EN CONNECTOR RJ45 STP CAT. 6 POE++)



650-14567

DIN-rail connector RJ45 STP Cat. 6 PoE++

1 RJ45-aansluiting UTP Cat. 6A, klaar voor PoE++, vlakke uitvoering

Dit stopcontact met één RJ45-aansluitpunt UTP Cat. 6A, klaar voor PoE++, vlakke uitvoering dient om netwerkverbinding te maken met 1 toestel voor telefonie, Ethernet, IP, PoE of internettoepassingen.

Incl. adapter 9.1 en één connector.



SOKKEL



170-66171

Voor klauwbevestiging















170-66271

Voor schroefbevestiging

AFWERKINGSSET MET ONDOORZICHTIG TEKSTVELD



	100-65100	cream		154-65100	white coated
	101-65100	white		157-65100	champagne coated
	102-65100	light grey		161-65100	black coated
	121-65100	sterling coated		200-65100	piano black coated
	122-65100	anthracite coated		220-65100	blue grey coated
	123-65100	bronze coated		221-65100	gold coated
	124-65100	dark brown coated			

DIN-RAIL CONNECTOR (INCL. DIN-RAIL ADAPTER EN CONNECTOR RJ45 UTP CAT. 6A POE++)



650-14572

DIN-rail connector RJ45 UTP Cat. 6A PoE++

4.A

4.B

4.C

4.D



De meest recente informatie
vind je op www.niko.eu



NIEUW

2 RJ45-aansluitingen UTP Cat. 6A, klaar voor PoE++, vlakke uitvoering

Dit stopcontact met twee RJ45-aansluitpunten UTP Cat. 6A, klaar voor PoE++, vlakke uitvoering dient om netwerkverbinding te maken met twee toestellen voor telefonie, Ethernet, IP, PoE of internettoepassingen. Incl. twee adapters 9.1 en twee connectoren.

SOKKEL



170-66172

Voor klauwbevestiging















170-66272

Voor schroefbevestiging

AFWERKINGSSET MET ONDOORZICHTIG TEKSTVELD



	100-65200 cream		154-65200 white coated
	101-65200 white		157-65200 champagne coated
	102-65200 light grey		161-65200 black coated
	121-65200 sterling coated		200-65200 piano black coated
	122-65200 anthracite coated		220-65200 blue grey coated
	123-65200 bronze coated		221-65200 gold coated
	124-65200 dark brown coated		

DIN-RAIL CONNECTOR (INCL. DIN-RAIL ADAPTER EN CONNECTOR RJ45 UTP CAT. 6A POE++)



650-14572

DIN-rail connector RJ45 UTP Cat. 6A PoE++



NIEUW

2 RJ45-aansluitingen UTP Cat. 6A, klaar voor PoE++, schuine uitvoering

Dit stopcontact met twee RJ45-aansluitpunten UTP Cat. 6A, klaar voor PoE++, schuine uitvoering dient om netwerkverbinding te maken met twee toestellen voor telefonie, Ethernet, IP, PoE of internettoepassingen. Incl. adapter 9.4 en twee connectoren.

SOKKEL















170-66372

Voor schroefbevestiging

AFWERKINGSSET MET TRANSPARANT TEKSTVELD, SCHUIN



	100-65400 cream		154-65400 white coated
	101-65400 white		157-65400 champagne coated
	102-65400 light grey		161-65400 black coated
	121-65400 sterling coated		200-65400 piano black coated
	122-65400 anthracite coated		220-65400 blue grey coated
	123-65400 bronze coated		221-65400 gold coated
	124-65400 dark brown coated		

DIN-RAIL CONNECTOR (INCL. DIN-RAIL ADAPTER EN CONNECTOR RJ45 UTP CAT. 6A POE++)



650-14572

DIN-rail connector RJ45 UTP Cat. 6A PoE++



Afdekplaten afzonderlijk te bestellen.
Afbeeldingen afgewerkte producten louter ter illustratie.

1 RJ45-aansluiting STP Cat. 6A, klaar voor PoE++ , vlakke uitvoering

Dit stopcontact met één RJ45-aansluitpunt STP Cat. 6A, klaar voor PoE++, vlakke uitvoering dient om netwerkverbinding te maken met één toestel voor telefonie, Ethernet, IP, PoE of internettoepassingen.

Incl. adapter 9.1 en één connector.

**SOKKEL****170-66177**

Voor klauwbevestiging

**170-66277**

Voor schroefbevestiging

AFWERKINGSSET MET ONDOORZICHTIG TEKSTVELD

	100-65100	cream		154-65100	white coated
	101-65100	white		157-65100	champagne coated
	102-65100	light grey		161-65100	black coated
	121-65100	sterling coated		200-65100	piano black coated
	122-65100	anthracite coated		220-65100	blue grey coated
	123-65100	bronze coated		221-65100	gold coated
	124-65100	dark brown coated			

DIN-RAIL CONNECTOR (INCL. DIN-RAIL ADAPTER EN CONNECTOR RJ45 STP CAT. 6A POE++)**650-14578**

DIN-rail connector RJ45 STP Cat. 6A PoE++

4.A

4.B

4.C

4.D





NIEUW

2 RJ45-aansluitingen STP Cat. 6A, klaar voor PoE++, vlakke uitvoering

Dit stopcontact met twee RJ45-aansluitpunten STP Cat. 6A, klaar voor PoE++, vlakke uitvoering dient om netwerkverbinding te maken met twee apparaten voor telefonie, Ethernet, IP, PoE of internettoepassingen.
Incl. twee adapters 9.1 en twee connectoren.

SOKKEL



170-66179

Voor klauwbevestiging



170-66279

Voor schroefbevestiging

AFWERKINGSSET MET ONDOORZICHTIG TEKSTVELD



- 100-65200** cream
- 101-65200** white
- 102-65200** light grey
- 121-65200** sterling coated
- 122-65200** anthracite coated
- 123-65200** bronze coated
- 124-65200** dark brown coated

- 154-65200** white coated
- 157-65200** champagne coated
- 161-65200** black coated
- 200-65200** piano black coated
- 220-65200** blue grey coated
- 221-65200** gold coated

VOLLEDIG APPARAAT MET KLAUWBEVESTIGING, MET ONDOORZICHTIG TEKSTVELD



100-66179 cream

101-66179 white

VOLLEDIG APPARAAT MET SCHROEFBEVESTIGING, MET ONDOORZICHTIG TEKSTVELD



100-66279 cream

101-66279 white

DIN-RAIL CONNECTOR (INCL. DIN-RAIL ADAPTER EN CONNECTOR RJ45 STP CAT. 6A POE++)



650-14578

DIN-rail connector RJ45 STP Cat. 6A PoE++



2 RJ45-aansluitingen STP Cat. 6A, klaar voor PoE++, schuine uitvoering

Dit stopcontact met twee RJ45-aansluitpunten STP Cat. 6A, klaar voor PoE++, schuine uitvoering dient om netwerkverbinding te maken met twee apparaten voor telefonie, Ethernet, IP, PoE of internettoepassingen.

Incl. twee adapters 9.1 en twee connectoren.



NIEUW

SOKKEL















170-66377

Voor schroefbevestiging

AFWERKINGSSET MET TRANSPARANT TEKSTVELD, SCHUIN



	100-65400	cream		154-65400	white coated
	101-65400	white		157-65400	champagne coated
	102-65400	light grey		161-65400	black coated
	121-65400	sterling coated		200-65400	piano black coated
	122-65400	anthracite coated		220-65400	blue grey coated
	123-65400	bronze coated		221-65400	gold coated
	124-65400	dark brown coated			

DIN-RAIL CONNECTOR (INCL. DIN-RAIL ADAPTER EN CONNECTOR RJ45 STP CAT. 6A POE++)



650-14578

DIN-rail connector RJ45 STP Cat. 6A PoE++

4.A

4.B

4.C

4.D



De meest recente informatie
vind je op www.niko.eu



DIN-rail connectoren

inclusief DIN-rail adapter en connector

DIN-RAIL CONNECTOR (INCL. DIN-RAIL ADAPTER EN CONNECTOR RJ11 UTP)



650-1113

DIN-rail monteerbare RJ11 UTP

DIN-RAIL CONNECTOR (INCL. DIN-RAIL ADAPTER EN CONNECTOR RJ45 UTP CAT. 5E POE++)



NIEUW 650-14552

DIN-rail connector RJ45 UTP Cat. 5E PoE++

DIN-RAIL CONNECTOR (INCL. DIN-RAIL ADAPTER EN CONNECTOR RJ45 STP CAT. 5E POE++)



NIEUW 650-14556

DIN-rail connector RJ45 STP Cat. 5E PoE++

DIN-RAIL CONNECTOR (INCL. DIN-RAIL ADAPTER EN CONNECTOR RJ45 UTP CAT. 6 POE++)



NIEUW 650-14562

DIN-rail connector RJ45 UTP Cat. 6 PoE++

DIN-RAIL CONNECTOR (INCL. DIN-RAIL ADAPTER EN CONNECTOR RJ45 STP CAT. 6 POE++)



NIEUW 650-14567

DIN-rail connector RJ45 STP Cat. 6 PoE++

DIN-RAIL CONNECTOR (INCL. DIN-RAIL ADAPTER EN CONNECTOR RJ45 UTP CAT. 6A POE++)



NIEUW 650-14572

DIN-rail connector RJ45 UTP Cat. 6A PoE++

DIN-RAIL CONNECTOR (INCL. DIN-RAIL ADAPTER EN CONNECTOR RJ45 STP CAT. 6A POE++)



NIEUW 650-14578

DIN-rail connector RJ45 STP Cat. 6A PoE++

DIN-RAIL CONNECTOR (INCL. DIN-RAIL ADAPTER EN CONNECTOR TV)



650-16900

DIN-rail coax F-connector TV (voor RG59 kabel)

DIN-RAIL CONNECTOR (INCL. DIN-RAIL ADAPTER EN CONNECTOR TV + SAT)



650-16910

DIN-rail coax F-connector TV + sat (voor RG6-kabel)

Passtukken

Raadpleeg ook de tabel in de technische pagina's achteraan dit hoofdstuk voor datacomaansluitingen voor andere RJ-connectoren.

Zie pagina xx voor een lijst met alle compatibele merken en connectoren



PASSTUKKEN VOOR VLAKKE UITVOERING VOOR NIKO CONNECTOREN 650-450XX, ENKELVOUDIG

	170-65901	Enkelvoudig passtuk 9.1
---	------------------	-------------------------

PASSTUKKEN VOOR VLAKKE UITVOERING VOOR ANDERE MERKEN, ENKELVOUDIG

	170-65101	Enkelvoudig passtuk 1 (voor AMP, Siemon, Nexans, Brandrex,...)
	170-65201	Enkelvoudig passtuk 2 (voor Systimax,...)
	170-65501	Enkelvoudig passtuk 5 (voor Krone, Kerpen, Radiall, Gigamedia,...)
	170-65601	Enkelvoudig passtuk 6 (voor Panduit,...)
	170-65701	Enkelvoudig passtuk 7 (voor CAE, Multimedia Connect/MMC, Abitana, Prysmian, Molex,...)

PASSTUKKEN VOOR VLAKKE UITVOERING VOOR OUDE NIKO CONNECTOREN 02-399-XX, ENKELVOUDIG

	170-65401	Enkelvoudig passtuk 4.1
---	------------------	-------------------------

PASSTUKKEN VOOR VLAKKE UITVOERING VOOR OUDE NIKO CONNECTOREN 02-399-XX, DUBBEL

	170-65402	Tweevoudig passtuk 4.2
--	------------------	------------------------

PASSTUKKEN VOOR VLAKKE UITVOERING VOOR ANDERE MERKEN, DUBBEL

	170-65302	Tweevoudig passtuk 3.2
--	------------------	------------------------

PASSTUKKEN VOOR SCHUINE UITVOERING VOOR NIKO CONNECTOREN 650-450XX, DUBBEL

	170-65904	Tweevoudig schuin passtuk 9.1
--	------------------	-------------------------------

PASSTUKKEN VOOR SCHUINE UITVOERING VOOR OUDE NIKO CONNECTOREN 02-399-XX, DUBBEL

	170-65404	Tweevoudig schuin passtuk 4.4
--	------------------	-------------------------------

4.A

4.B

4.C







4.D



Connectoren



TOEBEHOREN

	650-45013	RJ11-connector, UTP
	NIEUW 650-45052	RJ45-connector UTP Cat. 5E PoE++
	NIEUW 650-45056	RJ45-connector STP Cat. 5E PoE++
	NIEUW 650-45062	RJ45-connector UTP Cat. 6 PoE++
	NIEUW 650-45067	RJ45-connector STP Cat. 6 PoE++
	NIEUW 650-45078	RJ45-connector STP Cat. 6A PoE++
	NIEUW 650-45072	RJ45-connector UTP Cat. 6A PoE++





NIEUW

Enkelvoudige schakelfunctie, Niko Rocker

Download een afdrukbaar overzicht van het volledige Niko Rocker/Niko Toggle portfolio op <https://www.niko.eu/combinations>. Meer informatie over onze designreeks vind je op onze inspiratiepagina.

SOKKEL VOOR TWEEPOLIGE SCHAKELAAR

	171-01205	Met insteekklemmen, voor klauwbevestiging
	171-01215	Met insteekklemmen, voor schroefbevestiging

SOKKEL VOOR WISSELSCHAKELAAR

	171-01605	Met insteekklemmen, voor klauwbevestiging
	171-01615	Met insteekklemmen, voor schroefbevestiging







SOKKEL VOOR KRUISSCHAKELAAR

	171-01705	Met insteekklemmen, voor klauwbevestiging
	171-01715	Met insteekklemmen, voor schroefbevestiging

SOKKEL VOOR N.O. OF N.G. DRUKKNOP

	171-03005	Met insteekklemmen, voor klauwbevestiging
	171-03015	Met insteekklemmen, voor schroefbevestiging







ROCKER VOOR ENKELVOUDIGE SCHAKELAAR

	 154-56001 steel white coated	 224-56001 alu black
	 155-56001 alu grey	 226-56001 alu blue grey
	 166-56001 steel champagne coated	 227-56001 alu gold

LEDVERLICHTINGSELEMENTEN MET HOGE INTENSITEIT

	171-37024	Met draden, warmwitte led, 24 Vac/Vdc
	171-37923	Met draden, warmwitte led, 230 Vac

ENKELVOUDIGE NIKO ROCKER AFDEKPLAAT (VOOR TWEE- EN DRIEVOUDIG, ZIE OVERZICHTSTABELLEN HIERNA)

	 154-56101 steel white coated	 224-56101 alu black brushed
	 155-56101 alu grey brushed	 226-56101 alu blue grey brushed
	 166-56101 steel champagne coated	 227-56101 alu gold brushed

Tweevoudige schakelfunctie, Niko Rocker

Download een afdrukbaar overzicht van het volledige Niko Rocker/Niko Toggle portfolio op <https://www.niko.eu/combinations>. Meer informatie over onze designreeks vind je op onze inspiratiepagina.



NIEUW

SOKKEL VOOR SERIESCHAKELAAR**171-01505**

Met insteekklemmen, voor klauwbevestiging

**171-01515**

Met insteekklemmen, voor schroefbevestiging

SOKKEL VOOR TWEEVOLDIGE WISSELSCHAKELAAR**171-02605**

Met insteekklemmen, voor klauwbevestiging

**171-02615**

Met insteekklemmen, voor schroefbevestiging

SOKKEL VOOR TWEEVOLDIGE N.O. OF N.G. DRUKKNOP**171-05005**

Met insteekklemmen, voor klauwbevestiging

**171-05015**

Met insteekklemmen, voor schroefbevestiging

SOKKEL VOOR EEN WISSELSCHAKELAAR EN N.O. OF N.G. DRUKKNOP**171-05605**

Met insteekklemmen, voor klauwbevestiging

**171-05615**

Met insteekklemmen, voor schroefbevestiging

SOKKEL VOOR ROLLUIKSCHAKELAAR**171-05905**

Met insteekklemmen, voor klauwbevestiging

**171-05915**

Met insteekklemmen, voor schroefbevestiging

ROCKER VOOR TWEEVOLDIGE SCHAKELAAR**154-56002** steel white coated**155-56002** alu grey**166-56002** steel champagne coated**224-56002** alu black**226-56002** alu blue grey**227-56002** alu gold**LEDVERLICHTINGSELEMENTEN MET HOGE INTENSITEIT****171-37024**

Met draden, warmwitte led, 24 Vac/Vdc

**171-37923**

Met draden, warmwitte led, 230 Vac

ENKELVOLDIGE NIKO ROCKER AFDEKPLAAT (VOOR TWEE- EN DRIEVOLDIG, ZIE OVERZICHTSTABELLEN HIERNA)**154-56102** steel white coated**155-56102** alu grey brushed**166-56102** steel champagne coated**224-56102** alu black brushed**226-56102** alu blue grey brushed**227-56102** alu gold brushed



NIEUW

Stopcontact, Niko Rocker en Niko Toggle

Download een afdrukbaar overzicht van het volledige Niko Rocker/Niko Toggle portfolio op <https://www.niko.eu/combinations>. Meer informatie over onze designreeks vind je op onze inspiratiepagina.

SOKKEL



170-33105

Met insteekklemmen, voor klauwbevestiging



170-33100

Met schroefklemmen, voor klauwbevestiging

AFWERKINGSSET



122-74001 anthracite coated

154-74001 white coated

157-74001 champagne coated



161-74001 black coated

220-74001 blue grey coated

221-74001 gold coated

ENKELVOUDIGE NIKO ROCKER EN NIKO TOGGLE AFDEKPLAAT (VOOR TWEE- EN DRIEVOUDIG, ZIE OVERZICHTSTABELLEN HIERNA)



154-74101 steel white coated

155-74101 alu grey brushed

166-74101 steel champagne coated



224-74101 alu black brushed

226-74101 alu blue grey brushed

227-74101 alu gold brushed



NIEUW

Drukknopinterface met feedbackled

De drukknopinterface wordt gebruikt om één of twee potentiaalvrije N.O.-drukknoppen of NPN-transistoruitgangen aan te sluiten op de Niko Home Control installatie. De drukknopinterface heeft één feedbackled per ingang. Deze led kan gebruikt worden als controlelampje of oriëntatieverlichting.

- geschikt voor 1 of 2 ingangen
- alleen aansluiten op een ZLVS-contact (zeer lage veiligheidsspanning)
- maximale afstand tot de drukknop: 2 m
- rustspanning: 8 Vdc (ZLVS, zeer lage veiligheidsspanning)
- de bevestigde feedbackleds niet verwijderen of vervangen
- in een buitenomgeving alleen gebruiken in combinatie met een spatwaterdichte behuizing (bv. Niko Hydro)
- omgevingstemperatuur: -25 – +55°C
- afmetingen (HxBxD): 41,5 x 27,9 x 5 mm

NIKO HOME CONTROL DRUKKNOPINTERFACE

550-20025

Met heldere, warm witte feedbackleds

Overzichtstabellen

Niko Rocker

Materialen en kleuren - hoe combineren



steel white coated

afdekplaat: 154-xxxxx
afwerkingsset schakelaar: 154-xxxxx
andere afwerkingssets: 154-xxxxx



steel champagne coated

afdekplaat: 166-xxxxx
afwerkingsset schakelaar: 166-xxxxx
andere afwerkingssets: 157-xxxxx



alu gold brushed

afdekplaat: 227-xxxxx
afwerkingsset schakelaar: 227-xxxxx
andere afwerkingssets: 221-xxxxx

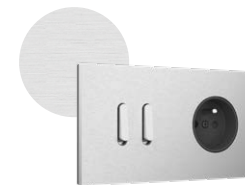

alu grey brushed

afdekplaat: 155-xxxxx
afwerkingsset schakelaar: 155-xxxxx
andere afwerkingssets: 122-xxxxx



alu blue grey brushed

afdekplaat: 226-xxxxx
afwerkingsset schakelaar: 226-xxxxx
andere afwerkingssets: 220-xxxxx



alu black brushed

afdekplaat: 224-xxxxx
afwerkingsset schakelaar: 224-xxxxx
andere afwerkingssets: 161-xxxxx

4.A

4.B

4.C

4.D



Enkelvoudige functies (83 x 83 mm)				Afwerkingsset		
Niko Rocker						
alu grey brushed	155-56101	155-56102	155-74101	155-56001	155-56002	122-74001
alu blue grey brushed	226-56101	226-56102	226-74101	226-56001	226-56002	220-74001
alu black brushed	224-56101	224-56102	224-74101	224-56001	224-56002	161-74001
alu gold brushed	227-56101	227-56102	227-74101	227-56001	227-56002	221-74001
steel white coated	154-56101	154-56102	154-74101	154-56001	154-56002	154-74001
steel champagne coated	166-56101	166-56102	166-74101	166-56001	166-56002	157-74001

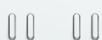

Tweevoudige functies horizontaal (154 x 83 mm)								Afwerkingsset		
Niko Rocker										
alu grey brushed	155-56801	155-56803	155-56804	155-56802	155-56809	155-56810	155-56811	155-56001	155-56002	122-74001
alu blue grey brushed	226-56801	226-56803	226-56804	226-56802	226-56809	226-56810	226-56811	226-56001	226-56002	220-74001
alu black brushed	224-56801	224-56803	224-56804	224-56802	224-56809	224-56810	224-56811	224-56001	224-56002	161-74001
alu gold brushed	227-56801	227-56803	227-56804	227-56802	227-56809	227-56810	227-56811	227-56001	227-56002	221-74001
steel white coated	154-56801	154-56803	154-56804	154-56802	154-56809	154-56810	154-56811	154-56001	154-56002	154-74001
steel champagne coated	166-56801	166-56803	166-56804	166-56802	166-56809	166-56810	166-56811	166-56001	166-56002	157-74001

								Afwerkingsset		
Niko Rocker										
alu grey brushed	155-56812	155-74801	155-56805	155-56806	155-56807	155-56808	155-74802	155-56001	155-56002	122-74001
alu blue grey brushed	226-56812	226-74801	226-56805	226-56806	226-56807	226-56808	226-74802	226-56001	226-56002	220-74001
alu black brushed	224-56812	224-74801	224-56805	224-56806	224-56807	224-56808	224-74802	224-56001	224-56002	161-74001
alu gold brushed	227-56812	227-74801	227-56805	227-56806	227-56807	227-56808	227-74802	227-56001	227-56002	221-74001
steel white coated	154-56812	154-74801	154-56805	154-56806	154-56807	154-56808	154-74802	154-56001	154-56002	154-74001
steel champagne coated	166-56812	166-74801	166-56805	166-56806	166-56807	166-56808	166-74802	166-56001	166-56002	157-74001



Drievoudige functies horizontaal 71 mm centerafstand (225 x 83 mm)

Niko Rocker								Afwerkingsset		
alu grey brushed	155-56701	155-56702	155-56703	155-56704	155-56709	155-56710	155-56711	155-56001	155-56002	122-74001
alu blue grey brushed	226-56701	226-56702	226-56703	226-56704	226-56709	226-56710	226-56711	226-56001	226-56002	220-74001
alu black brushed	224-56701	224-56702	224-56703	224-56704	224-56709	224-56710	224-56711	224-56001	224-56002	161-74001
alu gold brushed	227-56701	227-56702	227-56703	227-56704	227-56709	227-56710	227-56711	227-56001	227-56002	221-74001
steel white coated	154-56701	154-56702	154-56703	154-56704	154-56709	154-56710	154-56711	154-56001	154-56002	154-74001
steel champagne coated	166-56701	166-56702	166-56703	166-56704	166-56709	166-56710	166-56711	166-56001	166-56002	157-74001

Niko Rocker								Afwerkingsset		
alu grey brushed	155-56712	155-56713	155-56714	155-56715	155-56716	155-56717	155-56718	155-56001	155-56002	122-74001
alu blue grey brushed	226-56712	226-56713	226-56714	226-56715	226-56716	226-56717	226-56718	226-56001	226-56002	220-74001
alu black brushed	224-56712	224-56713	224-56714	224-56715	224-56716	224-56717	224-56718	224-56001	224-56002	161-74001
alu gold brushed	227-56712	227-56713	227-56714	227-56715	227-56716	227-56717	227-56718	227-56001	227-56002	221-74001
steel white coated	154-56712	154-56713	154-56714	154-56715	154-56716	154-56717	154-56718	154-56001	154-56002	154-74001
steel champagne coated	166-56712	166-56713	166-56714	166-56715	166-56716	166-56717	166-56718	166-56001	166-56002	157-74001

Niko Rocker								Afwerkingsset		
alu grey brushed	155-56719	155-56720	155-56721	155-56722	155-56723	155-74702	155-74703	155-56001	155-56002	122-74001
alu blue grey brushed	226-56719	226-56720	226-56721	226-56722	226-56723	226-74702	226-74703	226-56001	226-56002	220-74001
alu black brushed	224-56719	224-56720	224-56721	224-56722	224-56723	224-74702	224-74703	224-56001	224-56002	161-74001
alu gold brushed	227-56719	227-56720	227-56721	227-56722	227-56723	227-74702	227-74703	227-56001	227-56002	221-74001
steel white coated	154-56719	154-56720	154-56721	154-56722	154-56723	154-74702	154-74703	154-56001	154-56002	154-74001
steel champagne coated	166-56719	166-56720	166-56721	166-56722	166-56723	166-74702	166-74703	166-56001	166-56002	157-74001

Niko Rocker						Afwerkingsset		
alu grey brushed	155-56705	155-56706	155-56707	155-56708	155-74701	155-56001	155-56002	122-74001
alu blue grey brushed	226-56705	226-56706	226-56707	226-56708	226-74701	226-56001	226-56002	220-74001
alu black brushed	224-56705	224-56706	224-56707	224-56708	224-74701	224-56001	224-56002	161-74001
alu gold brushed	227-56705	227-56706	227-56707	227-56708	227-74701	227-56001	227-56002	221-74001
steel white coated	154-56705	154-56706	154-56707	154-56708	154-74701	154-56001	154-56002	154-74001
steel champagne coated	166-56705	166-56706	166-56707	166-56708	166-74701	166-56001	166-56002	157-74001

4.A

4.B

4.C

4.D

Tweevoudige functies verticaal 60 mm centerafstand (83 x 143 mm)								Afwerkingsset		
Niko Rocker										
alu grey brushed	155-56251	155-56253	155-56254	155-56252	155-56257	155-56258	155-74201	155-56001	155-56002	122-74001
alu blue grey brushed	226-56251	226-56253	226-56254	226-56252	226-56257	226-56258	226-74201	226-56001	226-56002	220-74001
alu black brushed	224-56251	224-56253	224-56254	224-56252	224-56257	224-56258	224-74201	224-56001	224-56002	161-74001
alu gold brushed	227-56251	227-56253	227-56254	227-56252	227-56257	227-56258	227-74201	227-56001	227-56002	221-74001
steel white coated	154-56251	154-56253	154-56254	154-56252	154-56257	154-56258	154-74201	154-56001	154-56002	154-74001
steel champagne coated	166-56251	166-56253	166-56254	166-56252	166-56257	166-56258	166-74201	166-56001	166-56002	157-74001

				Afwerkingsset		
Niko Rocker						
alu grey brushed	155-56255	155-56256	155-74202	155-56001	155-56002	122-74001
alu blue grey brushed	226-56255	226-56256	226-74202	226-56001	226-56002	220-74001
alu black brushed	224-56255	224-56256	224-74202	224-56001	224-56002	161-74001
alu gold brushed	227-56255	227-56256	227-74202	227-56001	227-56002	221-74001
steel white coated	154-56255	154-56256	154-74202	154-56001	154-56002	154-74001
steel champagne coated	166-56255	166-56256	166-74202	166-56001	166-56002	157-74001

Tweevoudige functies verticaal 71 mm centerafstand (83 x 154 mm)								Afwerkingsset		
Niko Rocker										
alu grey brushed	155-56851	155-56853	155-56854	155-56852	155-56857	155-56858	155-56855	155-56001	155-56002	122-74001
alu blue grey brushed	226-56851	226-56853	226-56854	226-56852	226-56857	226-56858	226-56855	226-56001	226-56002	220-74001
alu black brushed	224-56851	224-56853	224-56854	224-56852	224-56857	224-56858	224-56855	224-56001	224-56002	161-74001
alu gold brushed	227-56851	227-56853	227-56854	227-56852	227-56857	227-56858	227-56855	227-56001	227-56002	221-74001
steel white coated	154-56851	154-56853	154-56854	154-56852	154-56857	154-56858	154-56855	154-56001	154-56002	154-74001
steel champagne coated	166-56851	166-56853	166-56854	166-56852	166-56857	166-56858	166-56855	166-56001	166-56002	157-74001

		Afwerkingsset		
Niko Rocker				
alu grey brushed	155-56856	155-56001	155-56002	122-74001
alu blue grey brushed	226-56856	226-56001	226-56002	220-74001
alu black brushed	224-56856	224-56001	224-56002	161-74001
alu gold brushed	227-56856	227-56001	227-56002	221-74001
steel white coated	154-56856	154-56001	154-56002	154-74001
steel champagne coated	166-56856	166-56001	166-56002	157-74001

Drievoudige functies verticaal 60 mm centerafstand (83 x 203 mm)								Afwerkingsset		
Niko Rocker										
alu grey brushed	155-56351	155-56353	155-56354	155-56352	155-56357	155-56358	155-74301	155-56001	155-56002	122-74001
alu blue grey brushed	226-56351	226-56353	226-56354	226-56352	226-56357	226-56358	226-74301	226-56001	226-56002	220-74001
alu black brushed	224-56351	224-56353	224-56354	224-56352	224-56357	224-56358	224-74301	224-56001	224-56002	161-74001
alu gold brushed	227-56351	227-56353	227-56354	227-56352	227-56357	227-56358	227-74301	227-56001	227-56002	221-74001
steel white coated	154-56351	154-56353	154-56354	154-56352	154-56357	154-56358	154-74301	154-56001	154-56002	154-74001
steel champagne coated	166-56351	166-56353	166-56354	166-56352	166-56357	166-56358	166-74301	166-56001	166-56002	157-74001

Drievoudige functies verticaal 60 mm centerafstand (83 x 203 mm)							Afwerkingsset		
Niko Rocker									
alu grey brushed	155-56359	155-56360	155-56355	155-56356	155-74302	155-74303	155-56001	155-56002	122-74001
alu blue grey brushed	226-56359	226-56360	226-56355	226-56356	226-74302	226-74303	226-56001	226-56002	220-74001
alu black brushed	224-56359	224-56360	224-56355	224-56356	224-74302	224-74303	224-56001	224-56002	161-74001
alu gold brushed	227-56359	227-56360	227-56355	227-56356	227-74302	227-74303	227-56001	227-56002	221-74001
steel white coated	154-56359	154-56360	154-56355	154-56356	154-74302	154-74303	154-56001	154-56002	154-74001
steel champagne coated	166-56359	166-56360	166-56355	166-56356	166-74302	166-74303	166-56001	166-56002	157-74001

Drievoudige functies verticaal 71 mm centerafstand (83 x 225 mm)								Afwerkingsset		
Niko Rocker										
alu grey brushed	155-56951	155-56953	155-56954	155-56952	155-56957	155-56958	155-56959	155-56001	155-56002	122-74001
alu blue grey brushed	226-56951	226-56953	226-56954	226-56952	226-56957	226-56958	226-56959	226-56001	226-56002	220-74001
alu black brushed	224-56951	224-56953	224-56954	224-56952	224-56957	224-56958	224-56959	224-56001	224-56002	161-74001
alu gold brushed	227-56951	227-56953	227-56954	227-56952	227-56957	227-56958	227-56959	227-56001	227-56002	221-74001
steel white coated	154-56951	154-56953	154-56954	154-56952	154-56957	154-56958	154-56959	154-56001	154-56002	154-74001
steel champagne coated	166-56951	166-56953	166-56954	166-56952	166-56957	166-56958	166-56959	166-56001	166-56002	157-74001

Drievoudige functies verticaal 71 mm centerafstand (83 x 225 mm)			Afwerkingsset			
Niko Rocker						
alu grey brushed	155-56960	155-56955	155-56956	155-56001	155-56002	122-74001
alu blue grey brushed	226-56960	226-56955	226-56956	226-56001	226-56002	220-74001
alu black brushed	224-56960	224-56955	224-56956	224-56001	224-56002	161-74001
alu gold brushed	227-56960	227-56955	227-56956	227-56001	227-56002	221-74001
steel white coated	154-56960	154-56955	154-56956	154-56001	154-56002	154-74001
steel champagne coated	166-56960	166-56955	166-56956	166-56001	166-56002	157-74001

4.A

4.B

4.C

4.D

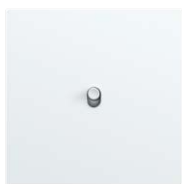

NIEUW

Enkelvoudige schakelfunctie, Niko Toggle

Download een afdrukbaar overzicht van het volledige Niko Rocker/Niko Toggle portfolio op <https://www.niko.eu/combinations>. Meer informatie over onze designreeks vind je op onze inspiratiepagina.

SOKKEL VOOR TWEEPOLIGE SCHAKELAAR



171-01205

Met insteekklemmen, voor klauwbevestiging



171-01215

Met insteekklemmen, voor schroefbevestiging

SOKKEL VOOR WISSELSCHAKELAAR



171-01605

Met insteekklemmen, voor klauwbevestiging



171-01615

Met insteekklemmen, voor schroefbevestiging

SOKKEL VOOR KRUISSCHAKELAAR



171-01705

Met insteekklemmen, voor klauwbevestiging



171-01715

Met insteekklemmen, voor schroefbevestiging

SOKKEL VOOR N.O. OF N.G. DRUKKNOP



171-03005

Met insteekklemmen, voor klauwbevestiging



171-03015

Met insteekklemmen, voor schroefbevestiging

TOGGLE VOOR ENKELVOUDIGE SCHAKELAAR



154-57001 steel white coated

155-57001 alu grey

166-57001 steel champagne coated

224-57001 alu black

226-57001 alu blue grey

227-57001 alu gold

LEDVERLICHTINGSELEMENTEN MET HOGE INTENSITEIT



171-37024

Met draden, warmwitte led, 24 Vac/Vdc



171-37923

Met draden, warmwitte led, 230 Vac

ENKELVOUDIGE NIKO TOGGLE AFDEKPLAAT (VOOR TWEE- EN DRIEVOUDIG, ZIE OVERZICHTSTABELLEN HIERNA)



154-57101 steel white coated

155-57101 alu grey brushed

166-57101 steel champagne coated

224-57101 alu black brushed

226-57101 alu blue grey brushed

227-57101 alu gold brushed

Tweevoudige schakelfunctie, Niko Toggle

Download een afdrukbaar overzicht van het volledige Niko Rocker/Niko Toggle portfolio op <https://www.niko.eu/combinations>. Meer informatie over onze designreeks vind je op onze inspiratiepagina.



NIEUW

SOKKEL VOOR SERIESCHAKELAAR



171-01505

Met insteekklemmen, voor klauwbevestiging



171-01515

Met insteekklemmen, voor schroefbevestiging

SOKKEL VOOR TWEEVOLDIGE WISSELSCHAKELAAR



171-02605

Met insteekklemmen, voor klauwbevestiging



171-02615

Met insteekklemmen, voor schroefbevestiging

SOKKEL VOOR TWEEVOLDIGE N.O. OF N.G. DRUKKNOP



171-05005

Met insteekklemmen, voor klauwbevestiging



171-05015

Met insteekklemmen, voor schroefbevestiging

SOKKEL VOOR EEN WISSELSCHAKELAAR EN N.O. OF N.G. DRUKKNOP



171-05605

Met insteekklemmen, voor klauwbevestiging



171-05615

Met insteekklemmen, voor schroefbevestiging

SOKKEL VOOR ROLLUIKSCHAKELAAR



171-05905

Met insteekklemmen, voor klauwbevestiging



171-05915

Met insteekklemmen, voor schroefbevestiging

TOGGLE VOOR TWEEVOLDIGE SCHAKELAAR



154-57002 steel white coated

155-57002 alu grey

166-57002 steel champagne coated

224-57002 alu black

226-57002 alu blue grey

227-57002 alu gold

LEDVERLICHTINGSELEMENTEN MET HOGE INTENSITEIT



171-37024

Met draden, warmwitte led, 24 Vac/Vdc



171-37923

Met draden, warmwitte led, 230 Vac

ENKELVOUDIGE NIKO TOGGLE AFDEKPLAAT (VOOR TWEE- EN DRIEVOLDIG, ZIE OVERZICHTSTABELLEN HIERNA)



154-57102 steel white coated

155-57102 alu grey brushed

166-57102 steel champagne coated

224-57102 alu black brushed

226-57102 alu blue grey brushed

227-57102 alu gold brushed





NIEUW

Stopcontact, Niko Rocker en Niko Toggle

Download een afdrukbaar overzicht van het volledige Niko Rocker/Niko Toggle portfolio op <https://www.niko.eu/combinations>. Meer informatie over onze designreeks vind je op onze inspiratiepagina.

SOKKEL



170-33105

Met insteekklemmen, voor klauwbevestiging



170-33100

Met schroefklemmen, voor klauwbevestiging

AFWERKINGSSET



122-74001 anthracite coated

154-74001 white coated

157-74001 champagne coated

161-74001 black coated

220-74001 blue grey coated

221-74001 gold coated

ENKELVOUDIGE NIKO ROCKER EN NIKO TOGGLE AFDEKPLAAT (VOOR TWEE- EN DRIEVOUDIG, ZIE OVERZICHTSTABELLEN HIERNA)



154-74101 steel white coated

155-74101 alu grey brushed

166-74101 steel champagne coated

224-74101 alu black brushed

226-74101 alu blue grey brushed

227-74101 alu gold brushed



NIEUW

Drukknopinterface met feedbackled

De drukknopinterface wordt gebruikt om één of twee potentiaalvrije N.O.-drukknoppen of NPN-transistoruitgangen aan te sluiten op de Niko Home Control installatie. De drukknopinterface heeft één feedbackled per ingang. Deze led kan gebruikt worden als controlelampje of oriëntatieverlichting.

- geschikt voor 1 of 2 ingangen
- alleen aansluiten op een ZLVS-contact (zeer lage veiligheidsspanning)
- maximale afstand tot de drukknop: 2 m
- rustspanning: 8 Vdc (ZLVS, zeer lage veiligheidsspanning)
- de bevestigde feedbackleds niet verwijderen of vervangen
- in een buitenomgeving alleen gebruiken in combinatie met een spatwaterdichte behuizing (bv. Niko Hydro)
- omgevingstemperatuur: -25 – +55°C
- afmetingen (HxBxD): 41,5 x 27,9 x 5 mm

NIKO HOME CONTROL DRUKKNOPINTERFACE

550-20025

Met heldere, warm witte feedbackleds

Overzichtstabellen

Niko Toggle

Materialen en kleuren - hoe combineren



steel white coated

afdekplaat: 154-xxxxx
afwerkingsset schakelaar: 154-xxxxx
andere afwerkingssets: 154-xxxxx



steel champagne coated

afdekplaat: 166-xxxxx
afwerkingsset schakelaar: 166-xxxxx
andere afwerkingssets: 157-xxxxx



alu gold brushed

afdekplaat: 227-xxxxx
afwerkingsset schakelaar: 227-xxxxx
andere afwerkingssets: 221-xxxxx

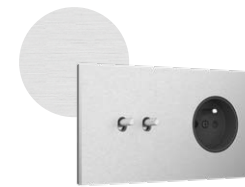

alu grey brushed

afdekplaat: 155-xxxxx
afwerkingsset schakelaar: 155-xxxxx
andere afwerkingssets: 122-xxxxx



alu blue grey brushed

afdekplaat: 226-xxxxx
afwerkingsset schakelaar: 226-xxxxx
andere afwerkingssets: 220-xxxxx



alu black brushed

afdekplaat: 224-xxxxx
afwerkingsset schakelaar: 224-xxxxx
andere afwerkingssets: 161-xxxxx

4.A

4.B

4.C

4.D



Enkelvoudige functies (83 x 83 mm)				Afwerkingsset		
Niko Toggle						
alu grey brushed	155-57101	155-57102	155-74101	155-57001	155-57002	122-74001
alu blue grey brushed	226-57101	226-57102	226-74101	226-57001	226-57002	220-74001
alu black brushed	224-57101	224-57102	224-74101	224-57001	224-57002	161-74001
alu gold brushed	227-57101	227-57102	227-74101	227-57001	227-57002	221-74001
steel white coated	154-57101	154-57102	154-74101	154-57001	154-57002	154-74001
steel champagne coated	166-57101	166-57102	166-74101	166-57001	166-57002	157-74001



Tweevoudige functies horizontaal (154 x 83 mm)								Afwerkingsset		
Niko Toggle										
alu grey brushed	155-57801	155-57803	155-57804	155-57802	155-57809	155-57810	155-57811	155-57001	155-57002	122-74001
alu blue grey brushed	226-57801	226-57803	226-57804	226-57802	226-57809	226-57810	226-57811	226-57001	226-57002	220-74001
alu black brushed	224-57801	224-57803	224-57804	224-57802	224-57809	224-57810	224-57811	224-57001	224-57002	161-74001
alu gold brushed	227-57801	227-57803	227-57804	227-57802	227-57809	227-57810	227-57811	227-57001	227-57002	221-74001
steel white coated	154-57801	154-57803	154-57804	154-57802	154-57809	154-57810	154-57811	154-57001	154-57002	154-74001
steel champagne coated	166-57801	166-57803	166-57804	166-57802	166-57809	166-57810	166-57811	166-57001	166-57002	157-74001

								Afwerkingsset		
Niko Toggle										
alu grey brushed	155-57812	155-74801	155-57805	155-57806	155-57807	155-57808	155-74802	155-57001	155-57002	122-74001
alu blue grey brushed	226-57812	226-74801	226-57805	226-57806	226-57807	226-57808	226-74802	226-57001	226-57002	220-74001
alu black brushed	224-57812	224-74801	224-57805	224-57806	224-57807	224-57808	224-74802	224-57001	224-57002	161-74001
alu gold brushed	227-57812	227-74801	227-57805	227-57806	227-57807	227-57808	227-74802	227-57001	227-57002	221-74001
steel white coated	154-57812	154-74801	154-57805	154-57806	154-57807	154-57808	154-74802	154-57001	154-57002	154-74001
steel champagne coated	166-57812	166-74801	166-57805	166-57806	166-57807	166-57808	166-74802	166-57001	166-57002	157-74001

Drievoudige functies horizontaal 71 mm centerafstand (225 x 83 mm)								Afwerkingsset		
Niko Toggle										
alu grey brushed	155-57701	155-57702	155-57703	155-57704	155-57709	155-57710	155-57711	155-57001	155-57002	122-74001
alu blue grey brushed	226-57701	226-57702	226-57703	226-57704	226-57709	226-57710	226-57711	226-57001	226-57002	220-74001
alu black brushed	224-57701	224-57702	224-57703	224-57704	224-57709	224-57710	224-57711	224-57001	224-57002	161-74001
alu gold brushed	227-57701	227-57702	227-57703	227-57704	227-57709	227-57710	227-57711	227-57001	227-57002	221-74001
steel white coated	154-57701	154-57702	154-57703	154-57704	154-57709	154-57710	154-57711	154-57001	154-57002	154-74001
steel champagne coated	166-57701	166-57702	166-57703	166-57704	166-57709	166-57710	166-57711	166-57001	166-57002	157-74001

Drievoudige functies horizontaal 71 mm centerafstand (225 x 83 mm)								Afwerkingsset		
Niko Toggle										
alu grey brushed	155-57712	155-57713	155-57714	155-57715	155-57716	155-57717	155-57718	155-57001	155-57002	122-74001
alu blue grey brushed	226-57712	226-57713	226-57714	226-57715	226-57716	226-57717	226-57718	226-57001	226-57002	220-74001
alu black brushed	224-57712	224-57713	224-57714	224-57715	224-57716	224-57717	224-57718	224-57001	224-57002	161-74001
alu gold brushed	227-57712	227-57713	227-57714	227-57715	227-57716	227-57717	227-57718	227-57001	227-57002	221-74001
steel white coated	154-57712	154-57713	154-57714	154-57715	154-57716	154-57717	154-57718	154-57001	154-57002	154-74001
steel champagne coated	166-57712	166-57713	166-57714	166-57715	166-57716	166-57717	166-57718	166-57001	166-57002	157-74001

Drievoudige functies horizontaal 71 mm centerafstand (225 x 83 mm)								Afwerkingsset		
Niko Toggle										
alu grey brushed	155-57719	155-57720	155-57721	155-57722	155-57723	155-74702	155-74703	155-57001	155-57002	122-74001
alu blue grey brushed	226-57719	226-57720	226-57721	226-57722	226-57723	226-74702	226-74703	226-57001	226-57002	220-74001
alu black brushed	224-57719	224-57720	224-57721	224-57722	224-57723	224-74702	224-74703	224-57001	224-57002	161-74001
alu gold brushed	227-57719	227-57720	227-57721	227-57722	227-57723	227-74702	227-74703	227-57001	227-57002	221-74001
steel white coated	154-57719	154-57720	154-57721	154-57722	154-57723	154-74702	154-74703	154-57001	154-57002	154-74001
steel champagne coated	166-57719	166-57720	166-57721	166-57722	166-57723	166-74702	166-74703	166-57001	166-57002	157-74001

Drievoudige functies horizontaal 71 mm centerafstand (225 x 83 mm)						Afwerkingsset		
Niko Toggle								
alu grey brushed	155-57705	155-57706	155-57707	155-57708	155-74701	155-57001	155-57002	122-74001
alu blue grey brushed	226-57705	226-57706	226-57707	226-57708	226-74701	226-57001	226-57002	220-74001
alu black brushed	224-57705	224-57706	224-57707	224-57708	224-74701	224-57001	224-57002	161-74001
alu gold brushed	227-57705	227-57706	227-57707	227-57708	227-74701	227-57001	227-57002	221-74001
steel white coated	154-57705	154-57706	154-57707	154-57708	154-74701	154-57001	154-57002	154-74001
steel champagne coated	166-57705	166-57706	166-57707	166-57708	166-74701	166-57001	166-57002	157-74001







4.A

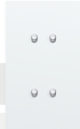

4.B







4.C

4.D









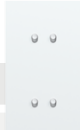



Tweevoudige functies verticaal 60 mm centerafstand (83 x 143 mm)							
Niko Toggle							
alu grey brushed	155-57251	155-57253	155-57254	155-57252	155-57257	155-57258	155-74201
alu blue grey brushed	226-57251	226-57253	226-57254	226-57252	226-57257	226-57258	226-74201
alu black brushed	224-57251	224-57253	224-57254	224-57252	224-57257	224-57258	224-74201
alu gold brushed	227-57251	227-57253	227-57254	227-57252	227-57257	227-57258	227-74201
steel white coated	154-57251	154-57253	154-57254	154-57252	154-57257	154-57258	154-74201
steel champagne coated	166-57251	166-57253	166-57254	166-57252	166-57257	166-57258	166-74201





Afwerkingsset		
		
155-57001	155-57002	122-74001
226-57001	226-57002	220-74001
224-57001	224-57002	161-74001
227-57001	227-57002	221-74001
154-57001	154-57002	154-74001
166-57001	166-57002	157-74001

			Afwerkingsset			
Niko Toggle						
alu grey brushed	155-57255	155-57256	155-74202	155-57001	155-57002	122-74001
alu blue grey brushed	226-57255	226-57256	226-74202	226-57001	226-57002	220-74001
alu black brushed	224-57255	224-57256	224-74202	224-57001	224-57002	161-74001
alu gold brushed	227-57255	227-57256	227-74202	227-57001	227-57002	221-74001
steel white coated	154-57255	154-57256	154-74202	154-57001	154-57002	154-74001
steel champagne coated	166-57255	166-57256	166-74202	166-57001	166-57002	157-74001



Tweevoudige functies verticaal 71 mm centerafstand (83 x 154 mm)							
Niko Toggle							
alu grey brushed	155-57851	155-57853	155-57854	155-57852	155-57857	155-57858	155-57855
alu blue grey brushed	226-57851	226-57853	226-57854	226-57852	226-57857	226-57858	226-57855
alu black brushed	224-57851	224-57853	224-57854	224-57852	224-57857	224-57858	224-57855
alu gold brushed	227-57851	227-57853	227-57854	227-57852	227-57857	227-57858	227-57855
steel white coated	154-57851	154-57853	154-57854	154-57852	154-57857	154-57858	154-57855
steel champagne coated	166-57851	166-57853	166-57854	166-57852	166-57857	166-57858	166-57855

Afwerkingsset		
		
155-57001	155-57002	122-74001
226-57001	226-57002	220-74001
224-57001	224-57002	161-74001
227-57001	227-57002	221-74001
154-57001	154-57002	154-74001
166-57001	166-57002	157-74001

		Afwerkingsset		
Niko Toggle				
alu grey brushed	155-57856	155-57001	155-57002	122-74001
alu blue grey brushed	226-57856	226-57001	226-57002	220-74001
alu black brushed	224-57856	224-57001	224-57002	161-74001
alu gold brushed	227-57856	227-57001	227-57002	221-74001
steel white coated	154-57856	154-57001	154-57002	154-74001
steel champagne coated	166-57856	166-57001	166-57002	157-74001

Drievoudige functies verticaal 60 mm centerafstand (83 x 203 mm)								Afwerkingsset		
Niko Toggle										
alu grey brushed	155-57351	155-57353	155-57354	155-57352	155-57357	155-57358	155-74301	155-57001	155-57002	122-74001
alu blue grey brushed	226-57351	226-57353	226-57354	226-57352	226-57357	226-57358	226-74301	226-57001	226-57002	220-74001
alu black brushed	224-57351	224-57353	224-57354	224-57352	224-57357	224-57358	224-74301	224-57001	224-57002	161-74001
alu gold brushed	227-57351	227-57353	227-57354	227-57352	227-57357	227-57358	227-74301	227-57001	227-57002	221-74001
steel white coated	154-57351	154-57353	154-57354	154-57352	154-57357	154-57358	154-74301	154-57001	154-57002	154-74001
steel champagne coated	166-57351	166-57353	166-57354	166-57352	166-57357	166-57358	166-74301	166-57001	166-57002	157-74001

Drievoudige functies verticaal 60 mm centerafstand (83 x 203 mm)							Afwerkingsset		
Niko Toggle									
alu grey brushed	155-57359	155-57360	155-57355	155-57356	155-74302	155-74303	155-57001	155-57002	122-74001
alu blue grey brushed	226-57359	226-57360	226-57355	226-57356	226-74302	226-74303	226-57001	226-57002	220-74001
alu black brushed	224-57359	224-57360	224-57355	224-57356	224-74302	224-74303	224-57001	224-57002	161-74001
alu gold brushed	227-57359	227-57360	227-57355	227-57356	227-74302	227-74303	227-57001	227-57002	221-74001
steel white coated	154-57359	154-57360	154-57355	154-57356	154-74302	154-74303	154-57001	154-57002	154-74001
steel champagne coated	166-57359	166-57360	166-57355	166-57356	166-74302	166-74303	166-57001	166-57002	157-74001

Drievoudige functies verticaal 71 mm centerafstand (83 x 225 mm)								Afwerkingsset		
Niko Toggle										
alu grey brushed	155-57951	155-57953	155-57954	155-57952	155-57957	155-57958	155-57959	155-57001	155-57002	122-74001
alu blue grey brushed	226-57951	226-57953	226-57954	226-57952	226-57957	226-57958	226-57959	226-57001	226-57002	220-74001
alu black brushed	224-57951	224-57953	224-57954	224-57952	224-57957	224-57958	224-57959	224-57001	224-57002	161-74001
alu gold brushed	227-57951	227-57953	227-57954	227-57952	227-57957	227-57958	227-57959	227-57001	227-57002	221-74001
steel white coated	154-57951	154-57953	154-57954	154-57952	154-57957	154-57958	154-57959	154-57001	154-57002	154-74001
steel champagne coated	166-57951	166-57953	166-57954	166-57952	166-57957	166-57958	166-57959	166-57001	166-57002	157-74001

Drievoudige functies verticaal 71 mm centerafstand (83 x 225 mm)			Afwerkingsset			
Niko Toggle						
alu grey brushed	155-57960	155-57955	155-57956	155-57001	155-57002	122-74001
alu blue grey brushed	226-57960	226-57955	226-57956	226-57001	226-57002	220-74001
alu black brushed	224-57960	224-57955	224-57956	224-57001	224-57002	161-74001
alu gold brushed	227-57960	227-57955	227-57956	227-57001	227-57002	221-74001
steel white coated	154-57960	154-57955	154-57956	154-57001	154-57002	154-74001
steel champagne coated	166-57960	166-57955	166-57956	166-57001	166-57002	157-74001

4.A

4.B

4.C

4.D





Fietsoplaadpunt, 16 AX/250 Vac met groene beschermklep

Tweepolig met penaarde en beschermingsafsluiters.

$h \left\{ \begin{array}{l} 16 A \\ 250 \text{ Vac} \end{array} \right.$



VOLLEDIG APPARAAT MET INSTEKKLEMMEN, EXCLUSIEF DOOS (IP55)



	700-36675	grijs	Met insteekklemmen
	701-36675	wit	Met insteekklemmen
	761-36675	zwart	Met insteekklemmen

VOLLEDIG APPARAAT MET SCHROEFKLEMMEN, EXCLUSIEF DOOS (IP55)



	700-36670	grijs	Met schroefklemmen
	701-36670	wit	Met schroefklemmen
	761-36670	zwart	Met schroefklemmen





Stopcontact, 16 AX/250 Vac

Tweepolig met penaarde en beschermingsafsluiters.

$h \left\{ \begin{array}{l} 16 A \\ 250 \text{ Vac} \end{array} \right.$



VOLLEDIG APPARAAT MET INSTEKKLEMMEN, EXCLUSIEF DOOS (IP55)



	700-36605	grijs	Met insteekklemmen
	701-36605	wit	Met insteekklemmen
	761-36605	zwart	Met insteekklemmen

VOLLEDIG APPARAAT MET SCHROEFKLEMMEN, EXCLUSIEF DOOS (IP55)



	700-36600	grijs	Met schroefklemmen
	701-36600	wit	Met schroefklemmen
	761-36600	zwart	Met schroefklemmen

Dubbel stopcontact, 16 AX/250 Vac

Tweepolig met penaarde en beschermingsafsluiters.

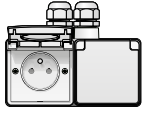
 $\frac{h}{2k}$ 16 A
250 Vac**VOLLEDIG APPARAAT MET INSTEKKLEMMEN, INCLUSIEF DOOS MET TWEE M20-INGANGEN (IP55), VOORBEDRAAD, HORIZONTAAL**

■ 700-37754	grijs	Met insteekklemmen en 2 M20-wartels
■ 701-37754	wit	Met insteekklemmen en 2 M20-wartels
■ 761-37754	zwart	Met insteekklemmen en 2 M20-wartels

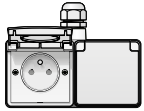
VOLLEDIG APPARAAT MET INSTEKKLEMMEN, INCLUSIEF DOOS MET ÉÉN M20-INGANG (IP55), VOORBEDRAAD, HORIZONTAAL

■ 700-37753	grijs	Met insteekklemmen en één M20-wartel
■ 701-37753	wit	Met insteekklemmen en één M20-wartel
■ 761-37753	zwart	Met insteekklemmen en één M20-wartel

VOLLEDIG APPARAAT MET INSTEKKLEMMEN, INCLUSIEF DOOS MET TWEE M20-INGANGEN (IP55), VOORBEDRAAD, VERTICAAL

■ 700-37735	grijs	Met insteekklemmen en 2 M20-wartels
■ 701-37735	wit	Met insteekklemmen en 2 M20-wartels
■ 761-37735	zwart	Met insteekklemmen en 2 M20-wartels

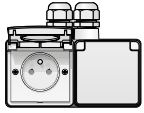
VOLLEDIG APPARAAT MET SCHROEFKLEMMEN, INCLUSIEF DOOS MET TWEE M20-INGANGEN (IP55), VOORBEDRAAD, HORIZONTAAL

■ 700-37749	grijs	Met schroefklemmen en 2 M20-wartels
■ 701-37749	wit	Met schroefklemmen en 2 M20-wartels
■ 761-37749	zwart	Met schroefklemmen en 2 M20-wartels

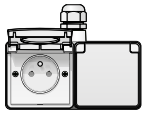
VOLLEDIG APPARAAT MET SCHROEFKLEMMEN, INCLUSIEF DOOS MET ÉÉN M20-INGANG (IP55), VOORBEDRAAD, HORIZONTAAL

■ 700-37748	grijs	Met schroefklemmen en één M20-wartel
■ 701-37748	wit	Met schroefklemmen en één M20-wartel
■ 761-37748	zwart	Met schroefklemmen en één M20-wartel

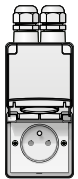
VOLLEDIG APPARAAT MET SCHROEFKLEMMEN, INCLUSIEF DOOS MET TWEE M20-INGANGEN (IP55), VOORBEDRAAD, VERTICAAL

■ 700-37730	grijs	Met schroefklemmen en 2 M20-wartels
■ 701-37730	wit	Met schroefklemmen en 2 M20-wartels
■ 761-37730	zwart	Met schroefklemmen en 2 M20-wartels

4.A

4.B

4.C

4.D





Tuinpaal met stopcontact 16 AX/250 Vac, penaarde en grondpin

De tuinpaal bevat één tot drie stopcontacten (16 A/250 Vac) met penaarde, beschermingsafsluiters en insteekklemmen. Hij heeft een IP55-beschermingsgraad en een pin die rechtstreeks in de grond moet worden gestopt. Door zijn functionele en knappe design is de tuinpaal perfect voor buiten, zoals op terrassen en in buitenkeukens. Het geheel is bovendien spuitwaterdicht en dus uitermate geschikt voor gebruik in vochtige ruimtes en veeleisende omgevingen.

- inclusief grondpin
 - voedingsspanning: 230 Vac \pm 10 %, 50 Hz
 - materiaal: roestvrij staal
 - afmetingen (HxBxD):
- enkelvoudig: 240 x 83 x 68 mm
 - tweevoudig: 347 x 83 x 68 mm
 - drievoudig: 422 x 83 x 68 mm
 - pin: 250 x 100 x 80 mm

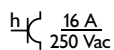

TUINPAAL MET ENKELVOUDIG STOPCONTACT

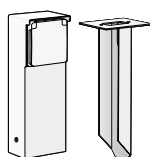

	700-36615	grijs
	701-36615	wit
	761-36615	zwart

Met insteekklemmen en 1 x 2 M20-wartels

Met insteekklemmen en 1 x 2 M20-wartels

Met insteekklemmen en 1 x 2 M20-wartels

TUINPAAL MET TWEEVoudig STOPCONTACT

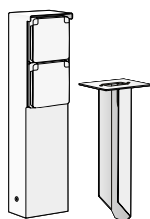

	700-36625	grijs
	701-36625	wit
	761-36625	zwart

Met insteekklemmen en 1 x 2 M20-wartels

Met insteekklemmen en 1 x 2 M20-wartels

Met insteekklemmen en 1 x 2 M20-wartels

TUINPAAL MET DRIEVoudig STOPCONTACT

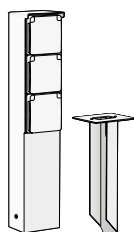

	700-36635	grijs
	701-36635	wit
	761-36635	zwart

Met insteekklemmen en 1 x 2 M20-wartels

Met insteekklemmen en 1 x 2 M20-wartels

Met insteekklemmen en 1 x 2 M20-wartels

Tuinpaal met stopcontact 16 AX/250 Vac, penaarde en grondplaat

De tuinpaal bevat één tot drie stopcontacten (16 A/250 Vac) met penaarde, beschermingsafsluiters en insteekklemmen. De tuinpaal heeft een IP55-beschermingsgraad en is voorzien van een grondplaat om hem op een hard oppervlak te plaatsen. Door zijn functionele en knappe design is de tuinpaal perfect voor buiten, zoals op terrassen en in buitenkeukens. Het geheel is bovendien spuitwaterdicht en dus uitermate geschikt voor gebruik in vochtige ruimtes en veeleisende omgevingen.

- inclusief grondplaat
 - voedingsspanning: 230 Vac \pm 10 %, 50 Hz
 - materiaal: roestvrij staal
 - afmetingen (HxBxD):
- enkelvoudig: 240 x 83 x 68 mm
 - tweevoudig: 347 x 83 x 68 mm
 - drievoudig: 422 x 83 x 68 mm
 - grondplaat: 150 x 150 mm

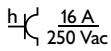

TUINPAAL MET ENKELVOUDIG STOPCONTACT

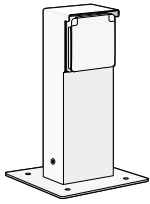

- | | |
|---|---|
| <ul style="list-style-type: none"> 700-36715 grijs 701-36715 wit 761-36715 zwart | <ul style="list-style-type: none"> Met insteekklemmen en 1 x 2 M20-wartels Met insteekklemmen en 1 x 2 M20-wartels Met insteekklemmen en 1 x 2 M20-wartels |
|---|---|

TUINPAAL MET TWEEVOUDIG STOPCONTACT

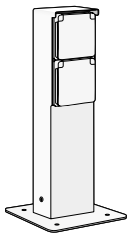

- | | |
|---|---|
| <ul style="list-style-type: none"> 700-36725 grijs 701-36725 wit 761-36725 zwart | <ul style="list-style-type: none"> Met insteekklemmen en 1 x 2 M20-wartels Met insteekklemmen en 1 x 2 M20-wartels Met insteekklemmen en 1 x 2 M20-wartels |
|---|---|

TUINPAAL MET DRIEVOUDIG STOPCONTACT

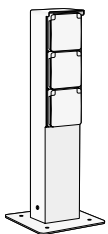

- | | |
|---|---|
| <ul style="list-style-type: none"> 700-36735 grijs 701-36735 wit 761-36735 zwart | <ul style="list-style-type: none"> Met insteekklemmen en 1 x 2 M20-wartels Met insteekklemmen en 1 x 2 M20-wartels Met insteekklemmen en 1 x 2 M20-wartels |
|---|---|

4.A

4.B

4.C

4.D





Tuinpaal met grondpin voor Niko Hydro functies

De tuinpaal kan één tot drie Niko Hydro functies naar keuze bevatten. De tuinpaal heeft een IP55-beschermingsgraad en een pin die rechtstreeks in de grond moet worden gestopt. Door zijn functionele en knappe design is de tuinpaal perfect voor buiten, zoals op terrassen en in buitenkeukens. Het geheel is bovendien spuitwaterdicht en dus uitermate geschikt voor gebruik in vochtige ruimtes en veeleisende omgevingen. Houd er rekening mee dat het aanpaskader XXX-85000 gebruikt moet worden om 45 x 45 mm-functies, zoals datamodules, audio- en tv-aansluitingen, in te bouwen.

- inclusief grondpin
 - voedingsspanning: 230 Vac \pm 10 %, 50 Hz
 - materiaal: roestvrij staal
 - afmetingen (HxBxD):
- enkelvoudig: 240 x 83 x 68 mm
 - tweevoudig: 347 x 83 x 68 mm
 - drievoudig: 422 x 83 x 68 mm
 - pin: 250 x 100 x 80 mm

TUINPAAL VOOR ÉÉN FUNCTIE

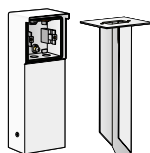

	700-36810	grijs	Met 1 x 2 M20-wartels
	701-36810	wit	Met 1 x 2 M20-wartels
	761-36810	zwart	Met 1 x 2 M20-wartels

TUINPAAL VOOR TWEE FUNCTIES

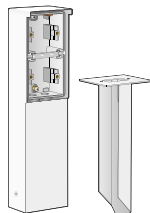

	700-36820	grijs	Met 1 x 2 M20-wartels
	701-36820	wit	Met 1 x 2 M20-wartels
	761-36820	zwart	Met 1 x 2 M20-wartels

TUINPAAL VOOR DRIE FUNCTIES



	700-36830	grijs	Met 1 x 2 M20-wartels
	701-36830	wit	Met 1 x 2 M20-wartels
	761-36830	zwart	Met 1 x 2 M20-wartels

Tuinpaal met grondplaat voor Niko Hydro functies

De tuinpaal kan één tot drie Niko Hydro functies naar keuze bevatten. De tuinpaal heeft een IP55-beschermingsgraad en is voorzien van een grondplaat om hem op een hard oppervlak te plaatsen. Door zijn functionele en knappe design is de tuinpaal perfect voor buiten, zoals op terrassen en in buitenkeukens. Het geheel is bovendien spuitwaterdicht en dus uitermate geschikt voor gebruik in vochtige ruimtes en veeleisende omgevingen. Houd er rekening mee dat het aanpaskader XXX-85000 gebruikt moet worden om 45 x 45 mm-functies, zoals datamodules, audio- en tv-aansluitingen, in te bouwen.



- inclusief grondplaat
- voedingsspanning: 230 Vac \pm 10 %, 50 Hz
- materiaal: roestvrij staal
- afmetingen (HxBxD):
 - enkelvoudig: 240 x 83 x 68 mm
 - tweevoudig: 347 x 83 x 68 mm
 - drievoudig: 422 x 83 x 68 mm
 - grondplaat: 150 x 150 mm

TUINPAAL VOOR ÉÉN FUNCTIE

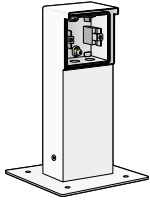

	700-36910	grijs	Met 1 x 2 M20-wartels
	701-36910	wit	Met 1 x 2 M20-wartels
	761-36910	zwart	Met 1 x 2 M20-wartels

TUINPAAL VOOR TWEE FUNCTIES

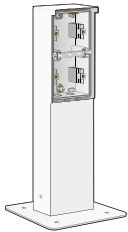

	700-36920	grijs	Met 1 x 2 M20-wartels
	701-36920	wit	Met 1 x 2 M20-wartels
	761-36920	zwart	Met 1 x 2 M20-wartels

TUINPAAL VOOR DRIE FUNCTIES

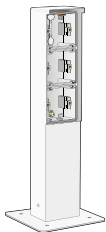

	700-36930	grijs	Met 1 x 2 M20-wartels
	701-36930	wit	Met 1 x 2 M20-wartels
	761-36930	zwart	Met 1 x 2 M20-wartels

Tuinpaal essential met tweevoudig stopcontact, penaarde

De tuinpaal essential bevat twee horizontale voorbedrade stopcontacten (16 A/250 Vac) met penaarde, beschermingsafsluiters en insteekklemmen en twee inputs. Hij heeft een IP55-beschermingsgraad en een pin die rechtstreeks in de grond moet worden geduwd. Met zijn functionele design past de tuinpaal perfect bij buitentoepassingen die twee haakse stekkers vereisen en in buitengebieden als tuinen en bloemperken. Het geheel is bovendien spuitwaterdicht en dus uitermate geschikt voor gebruik in vochtige ruimtes en veeleisende omgevingen.





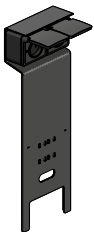

NIEUW

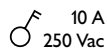

	761-36655	zwart
---	------------------	-------





**Spuitwaterdichte tweepolige schakelaar, 10 AX/250 Vac** 10 A
250 Vac**VOLLEDIG APPARAAT MET INSTEEKKLEMMEN, EXCLUSIEF DOOS (IP55)**

	700-31205	grijs	Met insteekklemmen
	701-31205	wit	Met insteekklemmen
	761-31205	zwart	Met insteekklemmen

VOLLEDIG APPARAAT MET SCHROEFKLEMMEN, EXCLUSIEF DOOS (IP55)

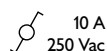
	700-31200	grijs	Met schroefklemmen
	701-31200	wit	Met schroefklemmen
	761-31200	zwart	Met schroefklemmen

**Spuitwaterdichte wisselschakelaar, 10 AX/250 Vac** 10 A
250 Vac**VOLLEDIG APPARAAT MET INSTEEKKLEMMEN, EXCLUSIEF DOOS (IP55)**

	700-31605	grijs	Met insteekklemmen
	701-31605	wit	Met insteekklemmen
	761-31605	zwart	Met insteekklemmen

VOLLEDIG APPARAAT MET SCHROEFKLEMMEN, EXCLUSIEF DOOS (IP55)

	700-31600	grijs	Met schroefklemmen
	701-31600	wit	Met schroefklemmen
	761-31600	zwart	Met schroefklemmen

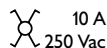
**Spuitwaterdichte kruisschakelaar, 10 AX/250 Vac** 10 A
250 Vac**VOLLEDIG APPARAAT MET INSTEEKKLEMMEN, EXCLUSIEF DOOS (IP55)**

	700-31705	grijs	Met insteekklemmen
	701-31705	wit	Met insteekklemmen
	761-31705	zwart	Met insteekklemmen

VOLLEDIG APPARAAT MET SCHROEFKLEMMEN, EXCLUSIEF DOOS (IP55)

	700-31700	grijs	Met schroefklemmen
	701-31700	wit	Met schroefklemmen
	761-31700	zwart	Met schroefklemmen

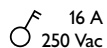
**Spuitwaterdichte tweepolige schakelaar, 16 AX/250 Vac** 16 A
250 Vac**VOLLEDIG APPARAAT MET SCHROEFKLEMMEN, EXCLUSIEF DOOS (IP55)**

	700-31300	grijs	Met schroefklemmen
	701-31300	wit	Met schroefklemmen
	761-31300	zwart	Met schroefklemmen

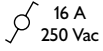
Spuitwaterdichte wisselschakelaar, 16 AX/250 Vac**VOLLEDIG APPARAAT MET SCHROEFKLEMMEN, EXCLUSIEF DOOS (IP55)**

700-31616	grijs	Met schroefklemmen
701-31616	wit	Met schroefklemmen
761-31616	zwart	Met schroefklemmen

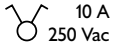
Spuitwaterdichte serieschakelaar, 10 AX/250 Vac**VOLLEDIG APPARAAT MET INSTEKKLEMMEN, EXCLUSIEF DOOS (IP55)**

700-31505	grijs	Met insteekklemmen
701-31505	wit	Met insteekklemmen
761-31505	zwart	Met insteekklemmen

VOLLEDIG APPARAAT MET SCHROEFKLEMMEN, EXCLUSIEF DOOS (IP55)

700-31500	grijs	Met schroefklemmen
701-31500	wit	Met schroefklemmen
761-31500	zwart	Met schroefklemmen

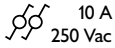
Spuitwaterdichte tweevoudige wisselschakelaar, 10 AX/250 Vac**VOLLEDIG APPARAAT MET INSTEKKLEMMEN, EXCLUSIEF DOOS (IP55)**

700-32605	grijs	Met insteekklemmen
701-32605	wit	Met insteekklemmen
761-32605	zwart	Met insteekklemmen

VOLLEDIG APPARAAT MET SCHROEFKLEMMEN, EXCLUSIEF DOOS (IP55)

700-32600	grijs	Met schroefklemmen
701-32600	wit	Met schroefklemmen
761-32600	zwart	Met schroefklemmen

Spuitwaterdichte tweepolige controleschakelaar met lens voor LED-element, 10 AX/250 Vac

Met transparant venstertje zonder symbool. Het ledverlichtingselement moet afzonderlijk worden besteld (zie accessoires).

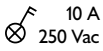
**VOLLEDIG APPARAAT MET INSTEKKLEMMEN, EXCLUSIEF DOOS (IP55)**

700-37205	grijs	Met insteekklemmen
701-37205	wit	Met insteekklemmen
761-37205	zwart	Met insteekklemmen

VOLLEDIG APPARAAT MET SCHROEFKLEMMEN, EXCLUSIEF DOOS (IP55)

700-37200	grijs	Met schroefklemmen
701-37200	wit	Met schroefklemmen
761-37200	zwart	Met schroefklemmen

4.A

4.B

4.C

4.D



De meest recente informatie
vind je op www.niko.eu





Spuitwaterdichte wisselcontroleschakelaar, 10 AX/250 Vac

Met transparant venstertje zonder symbool. Het ledverlichtingselement moet afzonderlijk worden besteld (zie accessoires).

 10 A
250 Vac

VOLLEDIG APPARAAT MET INSTEEKKLEMMEN, EXCLUSIEF DOOS (IP55)



	700-37605	grijs	Met insteekklemmen
	701-37605	wit	Met insteekklemmen
	761-37605	zwart	Met insteekklemmen

VOLLEDIG APPARAAT MET SCHROEFKLEMMEN, EXCLUSIEF DOOS (IP55)



	700-37600	grijs	Met schroefklemmen
	701-37600	wit	Met schroefklemmen
	761-37600	zwart	Met schroefklemmen



Spuitwaterdichte sleutelschakelaar 10 AX/250 Vac

Met deze spuitwaterdichte sleutelschakelaar open en sluit je eenvoudig elektrische schuifdeuren, hekken, zwembadoverdekkingen ... Bij bestelling worden standaard twee sleutels (met gravure 607) meegeleverd.

 10 A
250 Vac

VOLLEDIG APPARAAT MET SCHROEFKLEMMEN, EXCLUSIEF DOOS (IP55)



	700-38700	grijs	Sleutelschakelaar 10 A
	701-38700	wit	Sleutelschakelaar 10 A
	761-38700	zwart	Sleutelschakelaar 10 A



Spuitwaterdichte sleutelschakelaar, 16 AX/250 Vac

Met deze spuitwaterdichte sleutelschakelaar open en sluit je eenvoudig elektrische schuifdeuren, hekken, zwembadoverdekkingen ... Bij bestelling worden standaard twee sleutels (met gravure KN203) meegeleverd.

 16 A
250 Vac

VOLLEDIG APPARAAT MET SCHROEFKLEMMEN, EXCLUSIEF DOOS (IP55)



	700-38800	grijs	Sleutelschakelaar 16 A
	701-38800	wit	Sleutelschakelaar 16 A
	761-38800	zwart	Sleutelschakelaar 16 A



Spuitwaterdichte rolluikschakelaar, mechanisch vergrendeld en elektrisch gescheiden



Deze schakelaar wordt gebruikt om de motoren te bedienen van onder meer rolluiken, garagepoorten, jaloezieën en markiezen.

Als je de draairichting wil veranderen, moet je eerst de linkertoets op 'STOP' plaatsen, dan op het juiste pijltje drukken op de rechertoets en vervolgens opnieuw op 'START' drukken.

 10 A
250 Vac

VOLLEDIG APPARAAT MET INSTEEKKLEMMEN, EXCLUSIEF DOOS (IP55)



	700-35905	grijs	Met insteekklemmen
	701-35905	wit	Met insteekklemmen
	761-35905	zwart	Met insteekklemmen

VOLLEDIG APPARAAT MET SCHROEFKLEMMEN, EXCLUSIEF DOOS (IP55)



	700-35900	grijs	Met schroefklemmen
	701-35900	wit	Met schroefklemmen
	761-35900	zwart	Met schroefklemmen

Spuitwaterdichte rolluikdrukknop, elektrisch gescheiden, 10 AX/250 Vac

Deze drukknop wordt gebruikt om de motoren te bedienen van onder meer rolluiken, garagepoorten, jaloezieën en markiezen.

⊙⊙ 10 A
250 Vac

**VOLLEDIG APPARAAT MET INSTEKKLEMMEN, EXCLUSIEF DOOS (IP55)**

■ 700-35915	grijs	Met insteekklemmen
■ 701-35915	wit	Met insteekklemmen
■ 761-35915	zwart	Met insteekklemmen

VOLLEDIG APPARAAT MET SCHROEFKLEMMEN, EXCLUSIEF DOOS (IP55)

■ 700-35910	grijs	Met schroefklemmen
■ 701-35910	wit	Met schroefklemmen
■ 761-35910	zwart	Met schroefklemmen

Spuitwaterdichte verlichtbare drukknop, N.O. of N.G.

Met transparant venstertje zonder symbool. Het ledverlichtingselement moet afzonderlijk worden besteld (zie accessoires).

⊗ 10 A
250 Vac

**VOLLEDIG APPARAAT MET INSTEKKLEMMEN, EXCLUSIEF DOOS (IP55)**

■ 700-30005	grijs	Met insteekklemmen
■ 701-30005	wit	Met insteekklemmen
■ 761-30005	zwart	Met insteekklemmen

VOLLEDIG APPARAAT MET SCHROEFKLEMMEN, EXCLUSIEF DOOS (IP55)

■ 700-30000	grijs	Met schroefklemmen
■ 701-30000	wit	Met schroefklemmen
■ 761-30000	zwart	Met schroefklemmen

Spuitwaterdichte niet-verlichtbare drukknop, N.O. of N.G., 10 AX/250 Vac

Met vier aansluitklemmen.

⊙ 10 A
250 Vac

**VOLLEDIG APPARAAT MET INSTEKKLEMMEN, EXCLUSIEF DOOS (IP55)**

■ 700-33005	grijs	Met insteekklemmen
■ 701-33005	wit	Met insteekklemmen
■ 761-33005	zwart	Met insteekklemmen

VOLLEDIG APPARAAT MET SCHROEFKLEMMEN, EXCLUSIEF DOOS (IP55)

■ 700-33000	grijs	Met schroefklemmen
■ 701-33000	wit	Met schroefklemmen
■ 761-33000	zwart	Met schroefklemmen

4.A

4.B

4.C

4.D







Spuitwaterdichte verlichtbare tweevoudige drukknop met lens voor LED-element, 2 x N.O. of N.G., 10 AX/250 Vac

Met transparante venstertjes zonder symbolen. De ledverlichtingselementen moeten afzonderlijk worden besteld (zie accessoires).

 10 A
250 Vac

VOLLEDIG APPARAAT MET INSTEEKKLEMMEN, EXCLUSIEF DOOS (IP55)



	700-35105	grijs	Met insteekklemmen
	701-35105	wit	Met insteekklemmen
	761-35105	zwart	Met insteekklemmen

VOLLEDIG APPARAAT MET SCHROEFKLEMMEN, EXCLUSIEF DOOS (IP55)



	700-35100	grijs	Met schroefklemmen
	701-35100	wit	Met schroefklemmen
	761-35100	zwart	Met schroefklemmen





Spuitwaterdichte niet-verlichtbare tweevoudige drukknop, 2 x N.O. of N.G., 10 AX/250 Vac

 10 A
250 Vac



VOLLEDIG APPARAAT MET INSTEEKKLEMMEN, EXCLUSIEF DOOS (IP55)



	700-35005	grijs	Met insteekklemmen
	701-35005	wit	Met insteekklemmen
	761-35005	zwart	Met insteekklemmen

VOLLEDIG APPARAAT MET SCHROEFKLEMMEN, EXCLUSIEF DOOS (IP55)





	700-35000	grijs	Met schroefklemmen
	701-35000	wit	Met schroefklemmen
	761-35000	zwart	Met schroefklemmen

Transparant venstertje met symbolen voor drukknoppen (10 AX/250 Vac)



TRANSPARANTE VENSTERTJES

	700-30100	Met belsymbool
	700-30200	Met lampsymbool
	700-30300	Met sleutelsymbool





Spuitwaterdicht signaalapparaat, 10 AX/250 Vac

Met transparant deksel met rode of witte leds.

 10 A
250 Vac

VOLLEDIG APPARAAT, EXCLUSIEF DOOS (IP55)





	700-38100	wit	Met schroefklemmen en rode leds
	700-38200	wit	Met schroefklemmen en witte leds

Spuitwaterdicht aanpaskader met klapdeksel voor 45x45mm-functies

Aanpaskader voor de montage van de volgende 45x45mm-functies: Niko datamodules, audioaansluitingen en tv-contactdozen.

VOLLEDIG APPARAAT, EXCLUSIEF DOOS (IP55)

	700-85000	grijs	Aanpaskader
	701-85000	wit	Aanpaskader
	761-85000	zwart	Aanpaskader

**Enkelvoudige datamodule voor Niko RJ-connectoren**

datamodule = één enkelvoudige afwerkingsset + één passtuk













MODULE VOOR ÉÉN NIKO RJ-CONNECTOR, INCLUSIEF PASSTUK

101-65250	white	wit, met transparant tekstveld, 22,5 x 45 mm
------------------	-------	--

**PASSTUKEN VOOR VLAKKE UITVOERING VOOR NIKO CONNECTOREN 650-450XX, ENKELVOUDIG**

170-65901	Enkelvoudig passtuk 9.1
------------------	-------------------------

AFWERKINGSSET MET ONDOORZICHTIG TEKSTVELD

	100-65100	cream		154-65100	white coated
	101-65100	white		157-65100	champagne coated
	102-65100	light grey		161-65100	black coated
	121-65100	sterling coated		200-65100	piano black coated
	122-65100	anthracite coated		220-65100	blue grey coated
	123-65100	bronze coated		221-65100	gold coated
	124-65100	dark brown coated			

AFWERKINGSSET MET TRANSPARANT TEKSTVELD

101-65500	white	Enkelvoudige afwerkingsset met transparant tekstveld
------------------	-------	--

4.A

4.B

4.C

4.D









Enkelvoudige datamodule voor andere RJ-connectoren

datamodule = één afwerkingsset + één passtuk

Raadpleeg ook de tabel "Datacomaansluitingen voor andere RJ-connectoren" in het hoofdstuk "Medianetwerk".















PASSTUKKEN VOOR VLAKKE UITVOERING VOOR ANDERE MERKEN, ENKELVOUDIG

	170-65101	Enkelvoudig passtuk 1 (voor AMP, Siemon, Nexans, Brandrex,...)
	170-65201	Enkelvoudig passtuk 2 (voor Systemax,...)
	170-65501	Enkelvoudig passtuk 5 (voor Krone, Kerpen, Radiall, Gigamedia,...)
	170-65601	Enkelvoudig passtuk 6 (voor Panduit,...)
	170-65701	Enkelvoudig passtuk 7 (voor CAE, Multimedia Connect/MMC, Abitana, Prysmian, Molex,...)

PASSTUKKEN VOOR VLAKKE UITVOERING VOOR OUDE NIKO CONNECTOREN 02-399-XX, ENKELVOUDIG

	170-65401	Enkelvoudig passtuk 4.1
---	------------------	-------------------------

AFWERKINGSSET MET ONDOORZICHTIG TEKSTVELD

		100-65100 cream		154-65100 white coated	
		101-65100 white			157-65100 champagne coated
		102-65100 light grey			161-65100 black coated
		121-65100 sterling coated			200-65100 piano black coated
		122-65100 anthracite coated			220-65100 blue grey coated
		123-65100 bronze coated			221-65100 gold coated
		124-65100 dark brown coated			

AFWERKINGSSET MET TRANSPARANT TEKSTVELD

	101-65500 white	Enkelvoudige afwerkingsset met transparant tekstveld
---	------------------------	--

Tweevoudige datamodule voor Niko RJ-connectoren

datamodule (vlak) = één tweevoudige afwerkingsset + twee passtukken

datamodule (schuin) = één tweevoudige afwerkingsset + één passtuk

**PASSTUKKEN VOOR VLAKKE UITVOERING VOOR NIKO CONNECTOREN 650-450XX, ENKELVOUDIG****170-65901**

Enkelvoudig passtuk 9.1

PASSTUKKEN VOOR SCHUINE UITVOERING VOOR NIKO CONNECTOREN 650-450XX, DUBBEL**170-65904**

Tweevoudig schuin passtuk 9.1

AFWERKINGSSET MET TRANSPARANT TEKSTVELD**101-65600**

white

Tweevoudige afwerkingsset met transparant tekstveld

AFWERKINGSSET MET ONDOORZICHTIG TEKSTVELD

	100-65200	cream
	101-65200	white
	102-65200	light grey
	121-65200	sterling coated
	122-65200	anthracite coated
	123-65200	bronze coated
	124-65200	dark brown coated

	154-65200	white coated
	157-65200	champagne coated
	161-65200	black coated
	200-65200	piano black coated
	220-65200	blue grey coated
	221-65200	gold coated

AFWERKINGSSET MET TRANSPARANT TEKSTVELD, SCHUIN

	100-65400	cream
	101-65400	white
	102-65400	light grey
	121-65400	sterling coated
	122-65400	anthracite coated
	123-65400	bronze coated
	124-65400	dark brown coated

	154-65400	white coated
	157-65400	champagne coated
	161-65400	black coated
	200-65400	piano black coated
	220-65400	blue grey coated
	221-65400	gold coated

4.A

4.B

4.C

4.D







Tweevoudige datamodule voor andere RJ-connectoren

datamodule = één afwerkingsset + twee enkelvoudige passtukken of één tweevoudig passtuk

Raadpleeg ook de tabel "Datacomaansluitingen voor andere RJ-connectoren" in het hoofdstuk "Medianetwerk".

PASSTUKKEN VOOR VLAKKE UITVOERING VOOR ANDERE MERKEN, ENKELVOUDIG

	170-65101	Enkelvoudig passtuk 1 (voor AMP, Siemon, Nexans, Brandrex,...)
	170-65201	Enkelvoudig passtuk 2 (voor Systemax,...)
	170-65501	Enkelvoudig passtuk 5 (voor Krone, Kerpen, Radiall, Gigamedia,...)
	170-65601	Enkelvoudig passtuk 6 (voor Panduit,...)
	170-65701	Enkelvoudig passtuk 7 (voor CAE, Multimedia Connect/MMC, Abitana, Prysmian, Molex,...)









PASSTUKKEN VOOR VLAKKE UITVOERING VOOR ANDERE MERKEN, DUBBEL

	170-65302	Tweevoudig passtuk 3.2
---	------------------	------------------------

PASSTUKKEN VOOR VLAKKE UITVOERING VOOR OUDE NIKO CONNECTOREN 02-399-XX, DUBBEL

	170-65402	Tweevoudig passtuk 4.2
--	------------------	------------------------

AFWERKINGSSET MET ONDOORZICHTIG TEKSTVELD







		100-65200 cream		154-65200 white coated
		101-65200 white		157-65200 champagne coated
		102-65200 light grey		161-65200 black coated
		121-65200 sterling coated		200-65200 piano black coated
		122-65200 anthracite coated		220-65200 blue grey coated
		123-65200 bronze coated		221-65200 gold coated
		124-65200 dark brown coated		

AFWERKINGSSET MET TRANSPARANT TEKSTVELD

	101-65600 white	Tweevoudige afwerkingsset met transparant tekstveld
---	------------------------	---

Niko RJ-connector

TOEBEHOREN

	650-45013		RJ11-connector, UTP
	650-45052	NIEUW	RJ45-connector UTP Cat. 5E PoE++
	650-45056	NIEUW	RJ45-connector STP Cat. 5E PoE++
	650-45062	NIEUW	RJ45-connector UTP Cat. 6 PoE++
	650-45067	NIEUW	RJ45-connector STP Cat. 6 PoE++
	650-45078	NIEUW	RJ45-connector STP Cat. 6A PoE++
	650-45072	NIEUW	RJ45-connector UTP Cat. 6A PoE++



Telefooncontactdoos, 45 x 45 mm



VOLLEDIG APPARAAT

	101-69002	wit	Vijfpolige telefooncontactdoos
	101-69032	wit	Telefooncontactdoos met twee RJ11-connectoren in parallel



Audioaansluiting, 45 x 45 mm

VOLLEDIG APPARAAT

	101-69803	wit	Enkelvoudige luidsprekeraansluiting
	101-69703	wit	Tweevoudige luidsprekeraansluiting



4.A

4.B

4.C

4.D





Spuitwaterdichte opbouwdoos voor één functie

Deze eenvoudige opbouwdoos is geschikt voor het inbouwen van één functie. Het geheel is spuitwaterdicht wat het uitermate geschikt maakt voor gebruik in vochtige ruimtes en veeleisende omgevingen.

ENKELVOUDIGE OPBOUWDOOS MET TWEE MEMBRAANINGANGEN



	700-83101	grijs	Enkelvoudige opbouwdoos
	701-83101	wit	Enkelvoudige opbouwdoos
	761-83101	zwart	Enkelvoudige opbouwdoos

ENKELVOUDIGE OPBOUWDOOS MET ÉÉN M20-INGANG



	700-84101	grijs	Enkelvoudige opbouwdoos
	701-84101	wit	Enkelvoudige opbouwdoos
	761-84101	zwart	Enkelvoudige opbouwdoos

ENKELVOUDIGE OPBOUWDOOS MET 1X2 M20-INGANGEN



	700-84102	grijs	Enkelvoudige opbouwdoos
	701-84102	wit	Enkelvoudige opbouwdoos
	761-84102	zwart	Enkelvoudige opbouwdoos

ENKELVOUDIGE OPBOUWDOOS MET 2X1 M20-INGANGEN



	700-84111	grijs	Enkelvoudige opbouwdoos
	701-84111	wit	Enkelvoudige opbouwdoos
	761-84111	zwart	Enkelvoudige opbouwdoos

ENKELVOUDIGE OPBOUWDOOS MET 2+1 M20-INGANGEN



	700-84112	grijs	Enkelvoudige opbouwdoos
	701-84112	wit	Enkelvoudige opbouwdoos
	761-84112	zwart	Enkelvoudige opbouwdoos

Spuitwaterdichte verticale opbouwdoos voor twee functies

Deze dubbele verticale opbouwdoos is geschikt voor twee functies. Het geheel is spuitwaterdicht wat het uitermate geschikt maakt voor gebruik in vochtige ruimtes en veeleisende omgevingen.



TWEEVOUDIGE VERTICALE OPBOUWDOOS MET TWEE MEMBRAANINGANGEN



■ 700-83201	grijs	Tweevoudige opbouwdoos
■ 701-83201	wit	Tweevoudige opbouwdoos
■ 761-83201	zwart	Tweevoudige opbouwdoos

VERTICALE OPBOUWDOOS MET ÉÉN M20-INGANG



■ 700-84201	grijs	Tweevoudige opbouwdoos
■ 701-84201	wit	Tweevoudige opbouwdoos
■ 761-84201	zwart	Tweevoudige opbouwdoos

VERTICALE OPBOUWDOOS MET 1X2 M20-INGANGEN



■ 700-84202	grijs	Tweevoudige opbouwdoos
■ 701-84202	wit	Tweevoudige opbouwdoos
■ 761-84202	zwart	Tweevoudige opbouwdoos



■ 700-84211	grijs	Tweevoudige opbouwdoos
■ 701-84211	wit	Tweevoudige opbouwdoos
■ 761-84211	zwart	Tweevoudige opbouwdoos

VERTICALE OPBOUWDOOS MET 1X2 M20-INGANGEN + ÉÉN M20 INGANG



■ 700-84212	grijs	Tweevoudige opbouwdoos
■ 701-84212	wit	Tweevoudige opbouwdoos
■ 761-84212	zwart	Tweevoudige opbouwdoos

Spuitwaterdichte horizontale opbouwdoos voor twee functies

Deze dubbele horizontale opbouwdoos is geschikt voor twee functies. Het geheel is spuitwaterdicht wat het uitermate geschikt maakt voor gebruik in vochtige ruimtes en veeleisende omgevingen.



HORIZONTALE OPBOUWDOOS MET 1 M20-INGANG

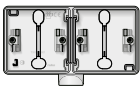

■ 700-84801	grijs	Tweevoudige opbouwdoos
■ 701-84801	wit	Tweevoudige opbouwdoos
■ 761-84801	zwart	Tweevoudige opbouwdoos

HORIZONTALE OPBOUWDOOS MET 1X2 M20-INGANGEN

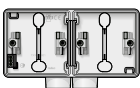

■ 700-84802	grijs	Tweevoudige opbouwdoos
■ 701-84802	wit	Tweevoudige opbouwdoos
■ 761-84802	zwart	Tweevoudige opbouwdoos

4.A

4.B

4.C

4.D





Spuitwaterdichte verticale opbouwdoos voor drie functies

Deze drievoudige verticale opbouwdoos met twee M20-ingangen is geschikt voor het inbouwen van drie functies. Het geheel is spuitwaterdicht wat het uitermate geschikt maakt voor gebruik in vochtige ruimtes en veeleisende omgevingen.

VERTICALE OPBOUWDOOS MET 1X2 M20-INGANGEN



	700-84302	grijs	Drievoudige opbouwdoos
	701-84302	wit	Drievoudige opbouwdoos
	761-84302	zwart	Drievoudige opbouwdoos



Spuitwaterdichte horizontale opbouwdoos voor drie functies

Deze drievoudige horizontale opbouwdoos met twee M20-ingangen is geschikt voor drie functies. Het geheel is spuitwaterdicht wat het uitermate geschikt maakt voor gebruik in vochtige ruimtes en veeleisende omgevingen.

HORIZONTALE OPBOUWDOOS MET 1X2 M20-INGANGEN



	700-84902	grijs	Drievoudige opbouwdoos
	701-84902	wit	Drievoudige opbouwdoos
	761-84902	zwart	Drievoudige opbouwdoos



Spuitwaterdichte inbouwdoos

Voor de inbouw van één spuitwaterdichte functie in metselwerk of panelen.

ENKELVOUDIGE INBOUWDOOS



	700-73000	grijs	Enkelvoudig inbouwkader
	701-73000	wit	Enkelvoudig inbouwkader
	761-73000	zwart	Enkelvoudig inbouwkader

TOEBEHOREN



170-00093

100 stuks, zilver



Spuitwaterdichte dubbele verticale inbouwdoos voor twee functies

Deze dubbele verticale inbouwdoos is geschikt voor twee functies. Het geheel is spuitwaterdicht wat het uitermate geschikt maakt voor gebruik in vochtige ruimtes en veeleisende omgevingen.

TWEEVOUDIGE VERTICALE INBOUWDOOS



	700-74000	grijs	Tweevoudig inbouwkader
	701-74000	wit	Tweevoudig inbouwkader
	761-74000	zwart	Tweevoudig inbouwkader

TOEBEHOREN



170-00093

100 stuks, zilver

Spuitwaterdichte horizontale inbouwdoos voor twee functies

Deze dubbele horizontale inbouwdoos is geschikt voor twee functies. Het geheel is spuitwaterdicht wat het uitermate geschikt maakt voor gebruik in vochtige ruimtes en veeleisende omgevingen.

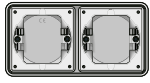

**TWEEVOUDIGE HORIZONTALE INBOUWDOOS**

	700-75000	grijs	Tweevoudig inbouwkader
	701-75000	wit	Tweevoudig inbouwkader
	761-75000	zwart	Tweevoudig inbouwkader

TOEBEHOREN

170-00093	100 stuks, zilver
------------------	-------------------

Spuitwaterdichte blindplaat**TOEBEHOREN**

	700-38500	grijs	Blindplaat
	701-38500	wit	Blindplaat
	761-38500	zwart	Blindplaat

**Spuitwaterdichte meerlaagse M20-wartel****TOEBEHOREN**

700-84002	grijs	Meerlaagse M20-wartel
------------------	-------	-----------------------



701-84002	wit	Meerlaagse M20-wartel
------------------	-----	-----------------------



761-84002	zwart	Meerlaagse M20-wartel
------------------	-------	-----------------------



NIEUW

4.A

4.B

4.C

4.D

Spuitwaterdichte M20-wartel**TOEBEHOREN**

700-84001	grijs	M20-wartel
------------------	-------	------------



701-84001	wit	M20-wartel
------------------	-----	------------



761-84001	zwart	M20-wartel
------------------	-------	------------

**Spuitwaterdichte M20-blindstop****TOEBEHOREN**

700-84000	grijs	M20-blindstop
------------------	-------	---------------



701-84000	wit	M20-blindstop
------------------	-----	---------------



761-84000	zwart	M20-blindstop
------------------	-------	---------------



De meest recente informatie
vind je op www.niko.eu



Ledverlichtingselement voor controleschakelaars en verlichtbare drukknoppen

Het ledverlichtingselement met automatische aansluiting heeft een signalisatiefunctie in combinatie met een wissel- of kruisschakelaar, een N.O.- of N.G.-drukknop of een 2x N.O.- of N.G.-drukknop. In combinatie met een tweepolige schakelaar heeft dit ledverlichtingselement een controlefunctie.

LEDVERLICHTINGSELEMENTEN SPECIFIEK VOOR SCHAKELAARS MET SCHROEFKLEMMEN

	170-37023	Met automatische aansluiting, wit, 230 Vac
	170-37123	Met automatische aansluiting, blauw, 230 Vac
	170-37323	Met automatische aansluiting, amberkleurig, 230 Vac



LED verlichtingseenheid met draden voor schakelaars en drukknoppen

Deze verlichtingseenheid is voorzien van een draadaansluiting 24 V en wordt gebruikt voor het verlichten van schakelaars en drukknoppen.

LEDVERLICHTINGSELEMENTEN

	170-37012	Met draden, witte led, 12 Vac/Vdc
	170-37024	Met draden, witte led, 24 Vac/Vdc
	170-37923	Met draden, witte led, 230 Vac
	170-37212	Met draden, blauwe led, 12 Vac/Vdc
	170-37224	Met draden, blauwe led, 24 Vac/Vdc
	170-37223	Met draden, blauwe led, 230 Vac
	170-37424	Met draden, amberkleurige led, 24 Vac/Vdc
	170-37423	Met draden, amberkleurige led, 230 Vac
	170-37623	Met draden, rode led, 230 Vac
	170-37823	Met draden, groene led, 230 Vac



Poedergelakte grondplaat voor spuitwaterdichte tuinpaaltjes

Poedergelakte grondplaat om de spuitwaterdichte tuinpaal op de grond te bevestigen. De grondplaat is gemaakt van hoogwaardig roestvrij staal.

• materiaal: roestvrij staal

• afmetingen: 150 x 150 mm

TOEBEHOREN

	700-36709	grijs	Gelakte grondplaat
	701-36709	wit	Gelakte grondplaat
	761-36709	zwart	Gelakte grondplaat

Grondpin voor spuitwaterdichte tuinpaaltjes

Grondpin om de spuitwaterdichte tuinpaal in de grond te bevestigen.

De grondpin is gemaakt van hoogwaardig roestvrij staal.

- materiaal: roestvrij staal
- afmetingen (HxBxD): 250 x 100 x 80 mm



TOEBEHOREN



700-36609 grijs Reserve grondpin

Poedergelakte reserveschroef voor spuitwaterdichte tuinpaaltjes

Poedergelakte reserveschroef om de buitenmantel van de spuitwaterdichte tuinpaal aan het binnenwerk te bevestigen.

De reserveschroef is gemaakt van hoogwaardig roestvrij staal.

Te bestellen per 10 stuks.

- materiaal: roestvrij staal



TOEBEHOREN



700-36099 grijs Gelakte reserveschroef



701-36099 wit Gelakte reserveschroef



761-36099 zwart Gelakte reserveschroef

4.A

4.B

4.C

4.D



Niko-productkwaliteit

CE-markering

Door een product CE te markeren, verklaart de fabrikant op eigen verantwoordelijkheid dat het product beantwoordt aan de toepasselijke Europese richtlijnen en verordeningen die CE-markering vereisen. Je vindt de CE-markering op elektrische en elektronische producten van Niko. Binnen de Europese Unie (EU) en de Europese Vrijhandelsassociatie (EVA) is vrij verkeer van goederen mogelijk dankzij deze markering. De FOD Economie houdt hierop toezicht. Het toepassingsgebied van de CE-markering en de gebruikte normen staan in de EU-verklaring van overeenstemming die je kunt raadplegen op www.niko.eu.

Kwaliteitskeurmerken



= nationaal keurmerk België



= nationaal keurmerk Nederland



= nationaal keurmerk Duitsland



= nationaal keurmerk Frankrijk



= nationaal keurmerk Oostenrijk

Deze waarborgen de conformiteit aan de geldende nationale normen van alle producten. De conformiteit wordt gewaarborgd door het keuringsorganisme. De producten worden in gehomologeerde labo's getest alvorens ze op de markt komen. Periodieke fabriekscontroles waarborgen de conformiteit van de producten. De geldende normen zijn er om de veiligheid, de bedrijfszekerheid en de prestaties van de producten te waarborgen. Voor vragen omtrent de keurmerken van een specifiek product kun je steeds bij Niko terecht.

Niko productkwaliteit

Bij Niko zijn de kwaliteitsmetingen geen periodiek, maar een permanent gegeven. Kwaliteitscontrole is de rode draad doorheen het hele ontwerp- en productieproces. Zowel ontwerp, prototypes, grondstoffen, halffabrikaten en afgewerkte producten worden continu gecontroleerd. Dit kwaliteitssysteem verzekert een constante, uitmuntende kwaliteit.

Fabriekscontrole:



heeft geen gedefinieerde eisen.



doet periodieke controles door onafhankelijke organismes.

niko

doet continu eindcontrole.

Betrouwbaarheid:



stelt geen enkele eis.



gaat na dat de prestaties van het product strikt aan de normen voldoen.

niko

maakt lastenboeken die de eisen van de norm overstijgen.

Veiligheid:



goedkeuring door de fabrikant.



gaat na dat van bij het productconcept strikt aan de normen voldaan wordt.

niko

stelt bijkomende eisen in functie van de toepassing.

Installatiegemak:



geen enkele eis.



geen enkele eis.

niko

zorgt voor een absoluut gebruikersgemak.

Waarborg voor installateur en gebruiker:



is het paspoort voor het vrije verkeer binnen de Europese Unie.



verzekert een eerste onmisbaar kwaliteitsniveau.

niko







waarborgt de kwaliteitseisen van een groot merk dat zich engageert.







De aansluitschema's, zoals afgedrukt op de bijsluiter van het toestel, hebben steeds voorrang op de typeschema's afgedrukt in deze catalogus. Technische gegevens kunnen, als algemene regel, wijzigen zonder voorafgaande mededeling.



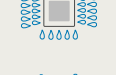

Beschermingsgraden**Weergeven van schokweerstand**

De schokweerstand wordt weergegeven aan de hand van een IK-waarde en de beschermingsgraad aan de hand van de IP-code, zoals beschreven in de normen EN 62262 en IEC60529.

IP-code volgens IEC 60529: IP X1X2 - X3





X1 =	Bescherming tegen aanraking van onder spanning staande delen en tegen indringen van vaste voorwerpen	
X1 = 0		geen bescherming
X1 = 1		beschermd tegen voorwerp ≥ ø 50 mm (b.v. vuist)
X1 = 2		beschermd tegen voorwerp ≥ ø 12,5 mm (b.v. vinger)
X1 = 3		beschermd tegen voorwerp ≥ ø 2,5 mm (b.v. gereedschap)
X1 = 4		beschermd tegen voorwerp ≥ ø 1 mm (b.v. pen)
X1 = 5		beschermd tegen stof (veroorzaakt geen schade aan de werking)
X1 = 6		volledig stofdicht

X2 =	Bescherming tegen indringen van vloeistoffen	
X2 = 0		geen bescherming
X2 = 1		beschermd tegen verticaal vallende druppels (b.v. condens)
X2 = 2		beschermd tegen waterspatten tot 15° van verticale as (b.v. lichte regen)
X2 = 3		beschermd tegen vallende druppels tot 60° van verticale as (b.v. besproeien)
X2 = 4		beschermd tegen waterspatten in alle richtingen (b.v. besproeien)
X2 = 5		beschermd tegen waterstraal in alle richtingen (b.v. bespuiten)

X2 = 6		beschermd tegen krachtige waterstraal (extreme weersomstandigheden, bv. schip)
X2 = 7		beschermd tegen tijdelijke onderdompeling
X2 = 8		beschermd tegen langdurige onderdompeling (druk)
X2 = 9		beschermd tegen hoge druk (hogedrukreinigers)

Bijkomende letter na IP x1 x2 - ...

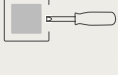
(voor gebruik met X1)

A	0		Bescherming tegen aanraking met de rug van de hand.
B	0,1		Bescherming tegen aanraking met een vinger.
C	1,2		Bescherming tegen aanraking met een gereedschap ø 2,5 mm.
D	1,2,3		Bescherming tegen aanraking met een draad ø 1 mm.

IK-waarden volgens EN 62262: slagvastheid

	Hamer (massa in kg)	Valhoogte (mm)	Slagenergie (J)
00	•	•	•
01	M = 0,25	h = 56	0,14
02	M = 0,25	h = 80	0,2
03	M = 0,25	h = 140	0,35
04	M = 0,25	h = 200	0,5
05	M = 0,25	h = 280	0,7
06	M = 0,25	h = 400	1
07	M = 0,5	h = 400	2
08	M = 1,7	h = 300	5
09	M = 5	h = 200	10
10	M = 5	h = 400	20
	M = 10	h = 500	50

• = geen bescherming

Chemische weerstand van polycarbonaat en PC/ASA**Weerstand bij onderdompeling op kamertemperatuur: V = voldoende; B = beperkt; O = onvoldoende**

1. Koolwaterstoffen	3. Keton	5. Basen	10. Andere
superbenzine.....O	aceton.....O	natronloog geconcentreerd.....O	wasmiddel.....B
diesel/mazout.....B	4. Zuren	kaliloog geconcentreerd.....O	vaatwasmiddelen.....O
wasbenzine.....B	zoutzuur 20%.....V	ammoniak verdund.....O	javel, bleekwater, oplossing van
2. Alcoholen	zoutzuur tot 35%.....B	6. Oliën en vetten.....V	natriumhypochloriet in water.....B
ethylalcohol 96%.....B	salpeterzuur 10%.....V	7. Siliconenolie.....V	trichloorethyleen.....O
isopropanol.....B	fosforzuur 30%.....V	8. Minerale oliën.....V	waterstofperoxide 30%.....V
fenol.....O	zwavelzuur 30%.....V	9. Zoutoplossingen	water- heet.....B
glycol.....B	citroenzuur 10%.....V	natrium hypochloriet.....V	waterige zeepoplossing.....V
glycerine.....B	azijnzuur 10%.....V	koud zeewater.....V	
methanol (methylalcohol).....O	azijnzuur geconcentreerd.....O		

4.1 Niko Original, Niko Intense en Niko Pure

Aansluitschema's

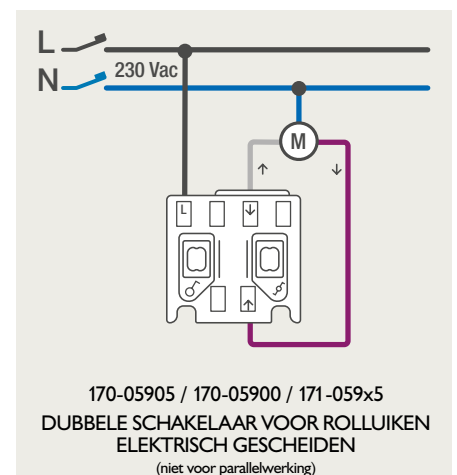
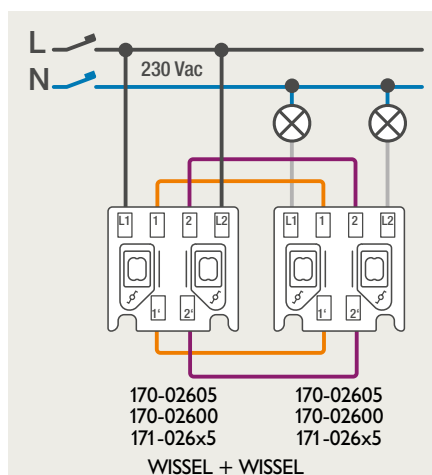
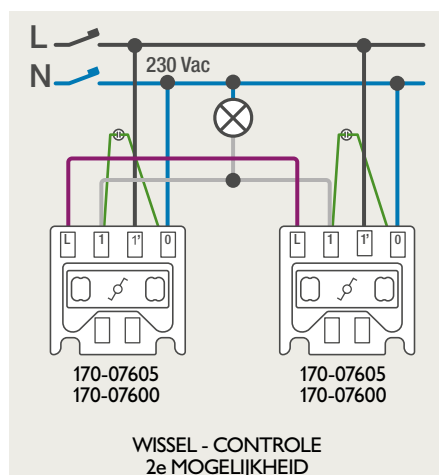
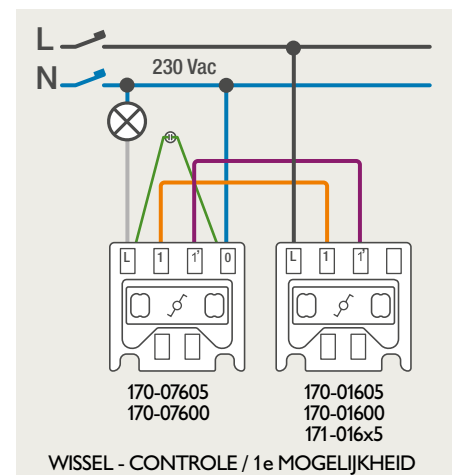
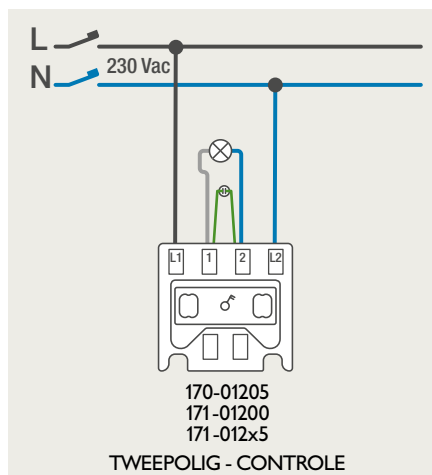
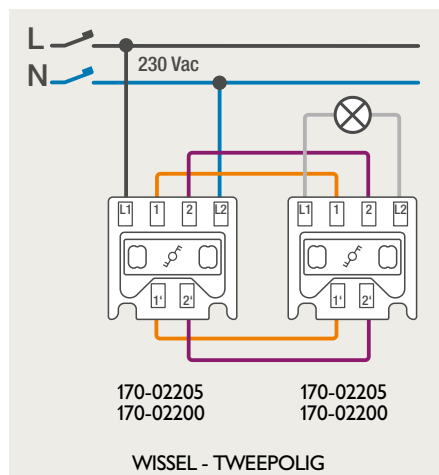
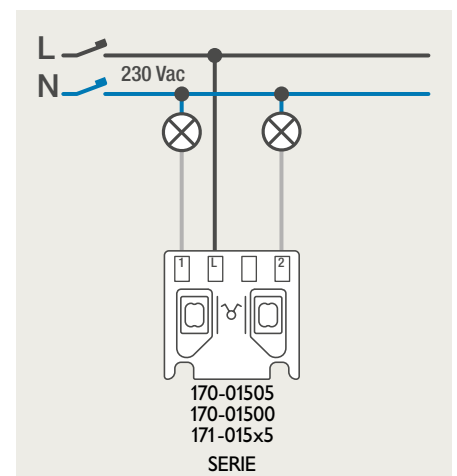
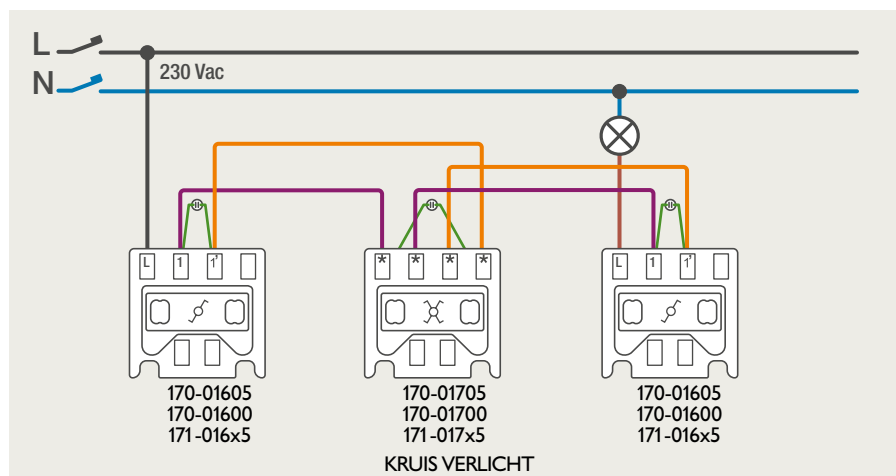
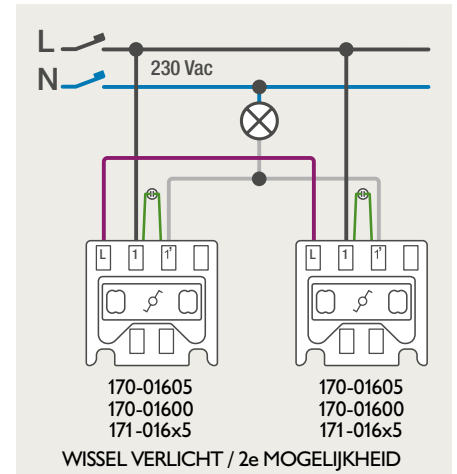
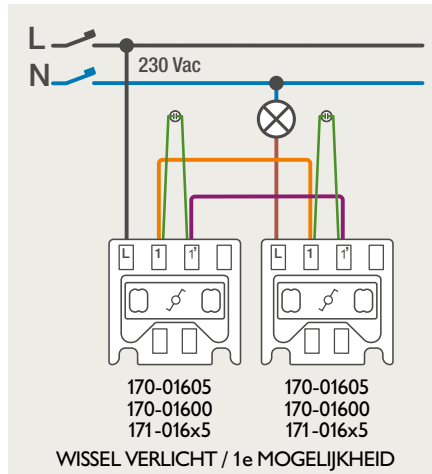
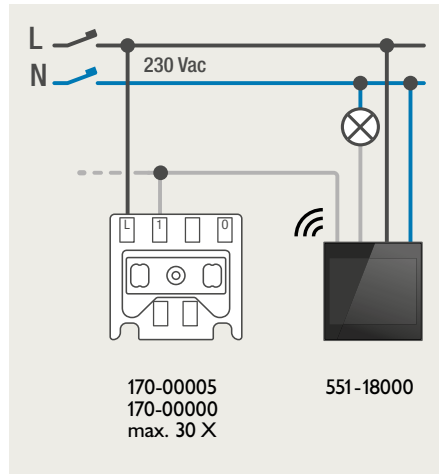

Inbouwmaterial aansluitschema's

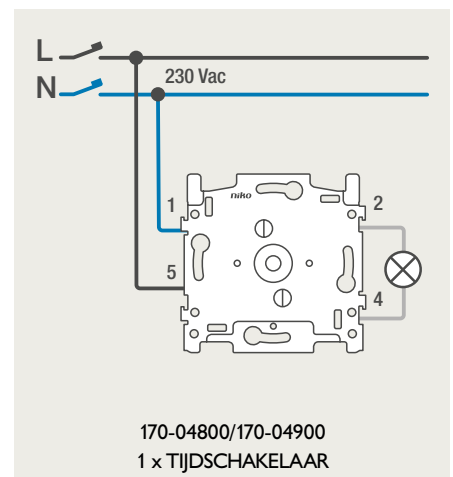
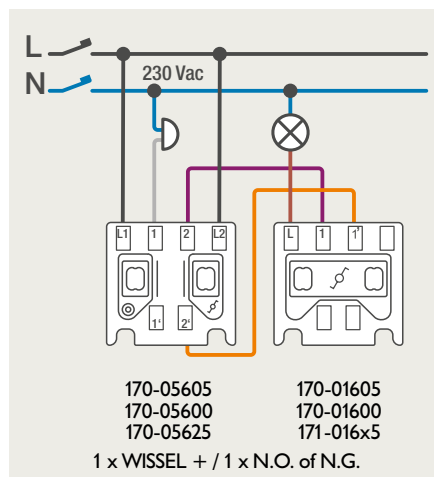
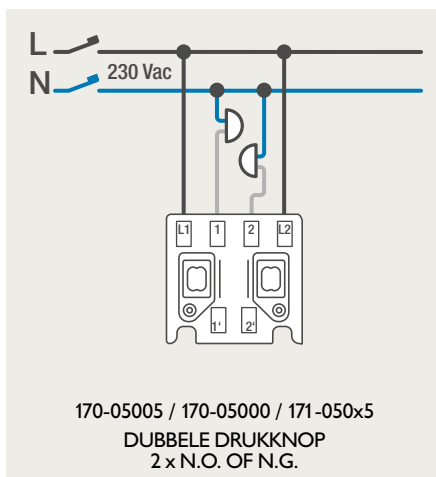
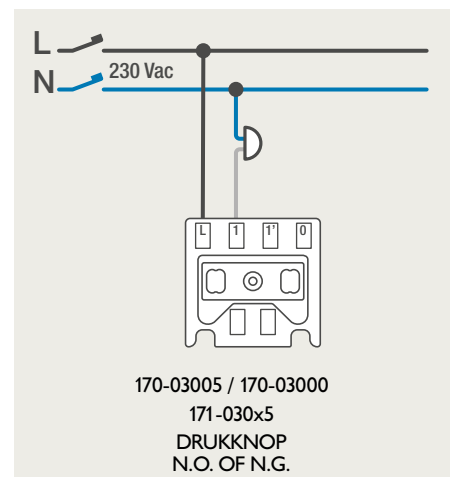
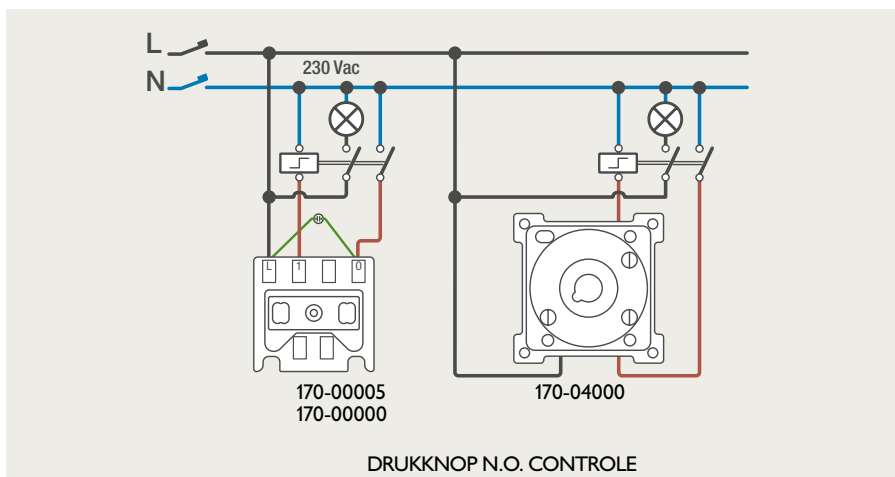
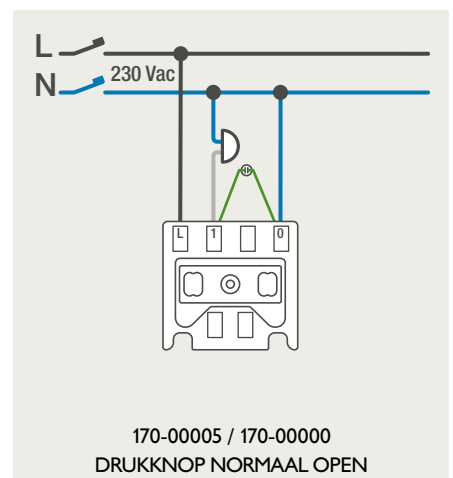
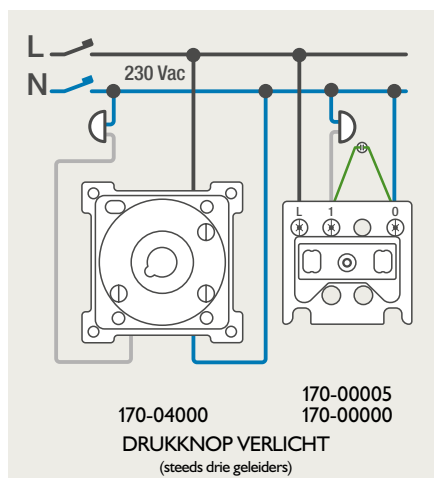
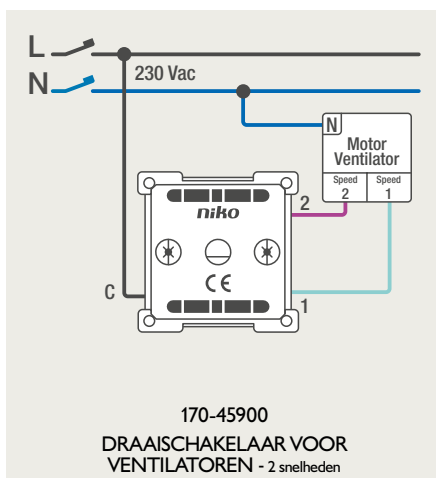
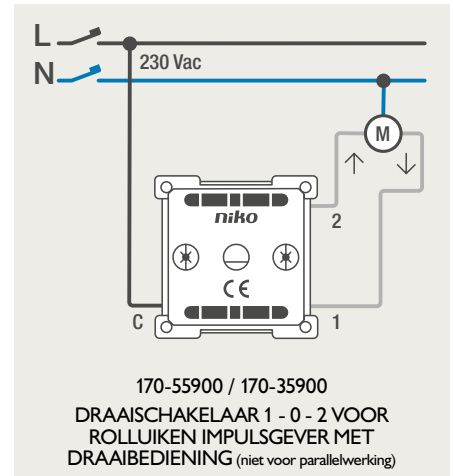
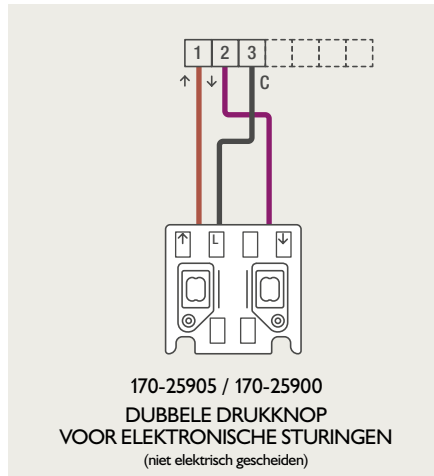
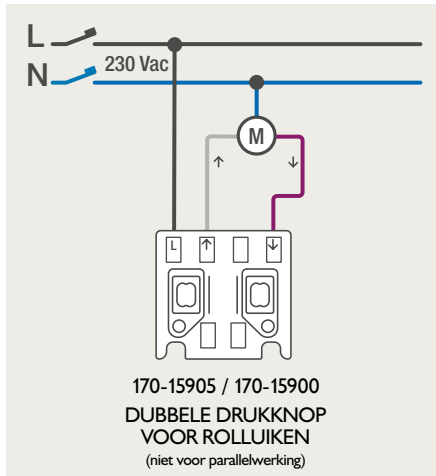

4.A
 4.B
 4.C
4.D

Inbouw materiaal montage trekmodule

Schakelaarfunctie 1XX-63606

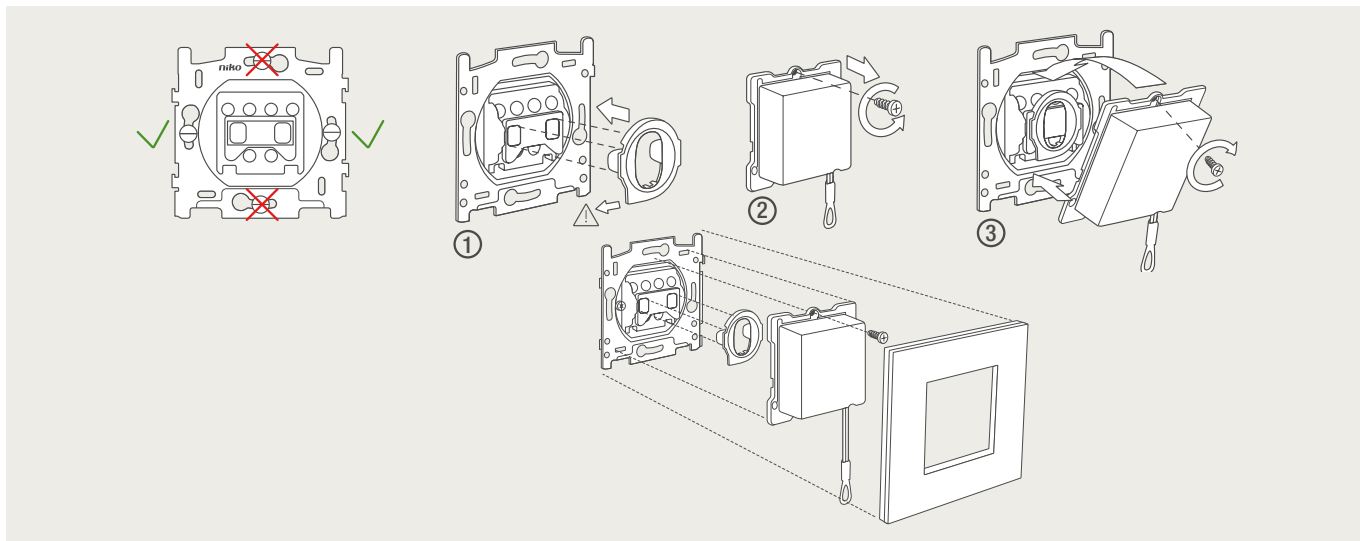

Drukknopfunctie 1XX-63906

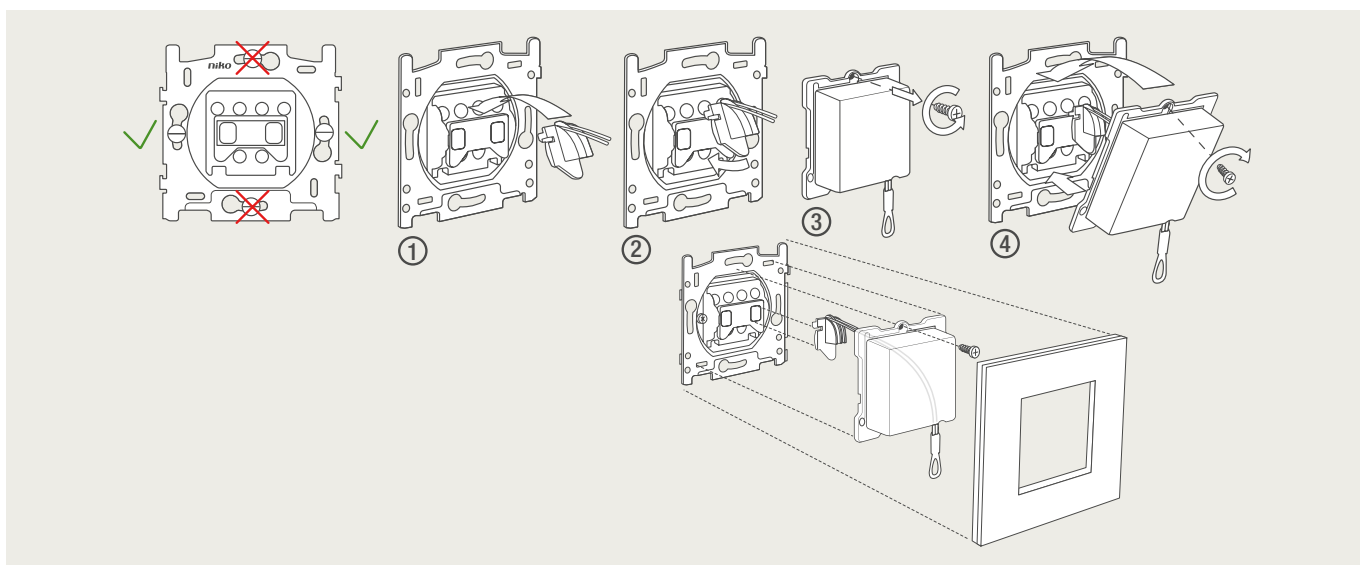

Demontage trekmodule

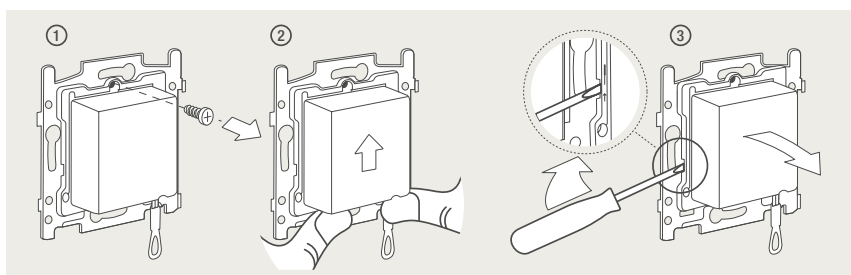

Inbouw materiaal lange klauwen voor schakelaars 170-71003

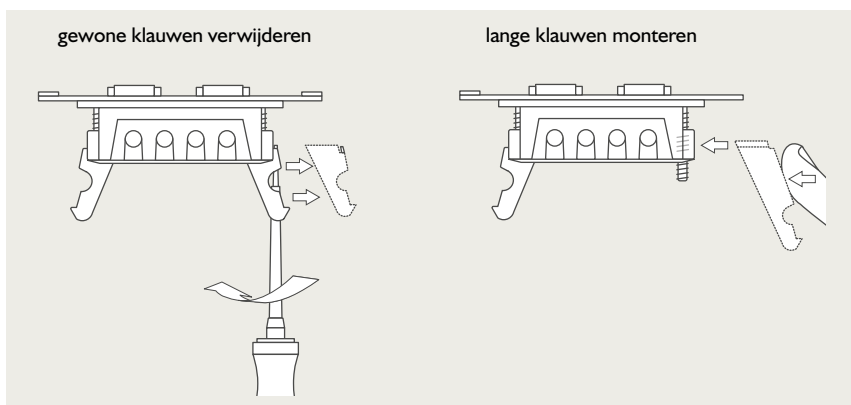

Module (24 V) met 4 of 6 potentiaalvrije drukknopen

- De module (24 V) met 4 of 6 potentiaalvrije drukknoppen dient om afstandsschakelaars (teleruptoren) en domoticsystemen aan te sturen. Bij het aansturen van een Niko Home Control installatie kan de interface voor drukknoppen (550-20000) gebruikt worden! Andere aansluitschema's aangaande Niko Home Control vindt u in het technische gedeelte van de catalogus en op de website.
- Aansluitschema's: zie bijlage

Technische specificaties:

Als u werkt met een afstandsschakelaar, sluit dan de drukknopmodule aan op 24 V~ via een kortsluitvaste veiligheidstransformator.

Als de feedback-LED's van uw domoticsysteem niet op 24 V werken, moet u zelf voor een aanpassing naar 24V DC zorgen.

gebruik van 24 V voor module		max. schakelvermogen drukknop	voeding LED (24V, ±10%) drukknop	signalisatiekabel	voor leds
afstandsschakelaar (wisselspanning)	24 V~ via kortsluitvaste veiligheidstransformator	max. 25 VA	4 leds = 9 mA 6 leds = 13 mA	8/10/12/14/16/20 min. 0,5mm - max. 0,8mm (bv. SPV/SVV)	klem C2 = + klemmen 123456 = -
andere systemen (gelijkspanning)	0 - 24 Vdc	1 A	4 leds = 5 mA 6 leds = 7,5 mA		

- Aansturen van dimmers: sluit enkel dimmers aan die galvanisch gescheiden zijn: 05-715 / 65-410 / 330-00700.

Elke module bestaat in 4 verschillende versies: 2 verschillende types bruggen, allebei beschikbaar 'met' en 'zonder' klauwen. De beschikbaarheid van deze versies hangt af van de installatiemethode die gangbaar is in je land.

4-voudige potentiaalvrije drukknop zonder led

klauwbevestiging schroefbevestiging mogelijke afwerkingen aansluitschema

170-40050 170-40051
170-47050 170-47051

XXX-40050
of
XXX-40250

C1 A B C D

* voor het tekstveld kan u gebruik maken van:
- het bijgevoegde etiket
- een Dymo-label van 12mm
- een etiket dat u zelf ontwerpt via www.niko.be/labels

4-voudige potentiaalvrije drukknop met led

klauwbevestiging schroefbevestiging mogelijke afwerkingen aansluitschema

170-401Y0 170-401Y1
170-471Y0 170-471Y1

XXX-40150
of
XXX-40350

C1 A B C D

Y = 5 → led amber
Y = 6 → led blauw
Y = 7 → led wit

C2 1 2 3 4

6-voudige potentiaalvrije drukknop zonder led

klauwbevestiging schroefbevestiging afwerking aansluitschema

170-60050 170-60051
170-67050 170-67051

XXX-60050

C1 A B C D E F

6-voudige potentiaalvrije drukknop met led

klauwbevestiging schroefbevestiging afwerking aansluitschema

170-601Y0 170-601Y1
170-671Y0 170-671Y1

XXX-60150

C1 A B C D E F

Y = 5 → led amber
Y = 6 → led blauw
Y = 7 → led wit

C2 1 2 3 4 5 6

4.A

4.B

4.C

4.D

1 lichtkring vanop 2 plaatsen bedienen

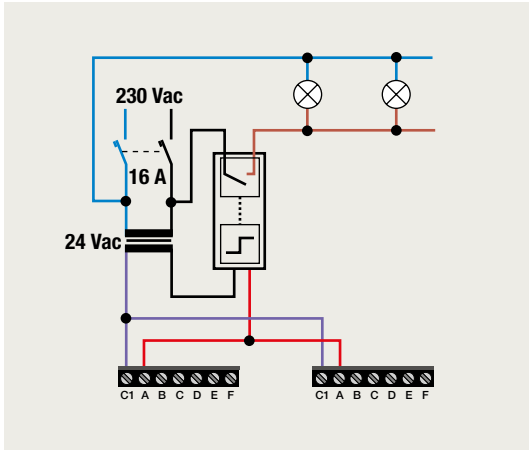

4 lichtkringen vanop 1 plaats bedienen

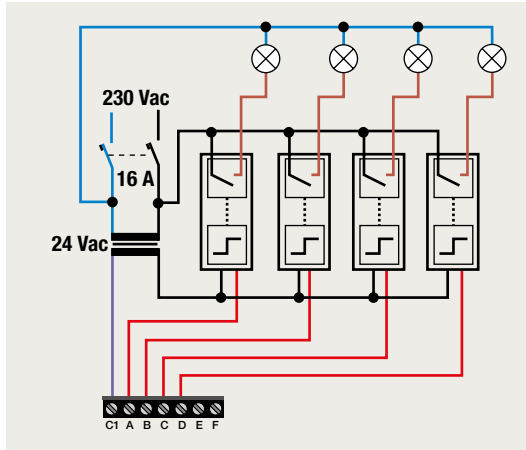

2 lichtkringen vanop 1 plaats bedienen: 1 = zonder, 2 = met feedback

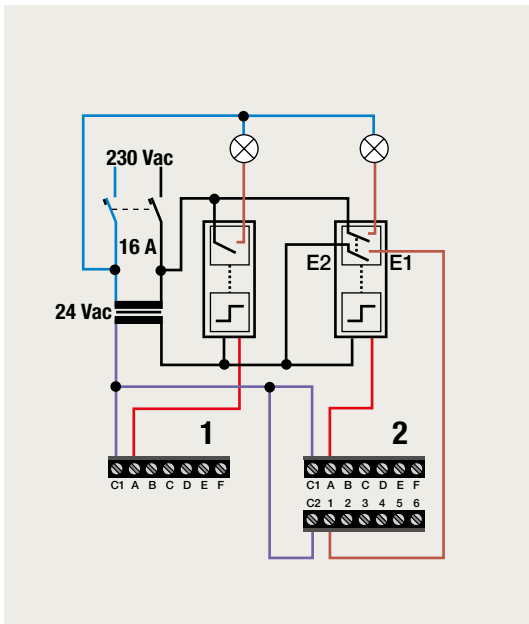

4 lichtkringen, waarvan 1 gedimd kan worden, vanop 1 plaats bedienen

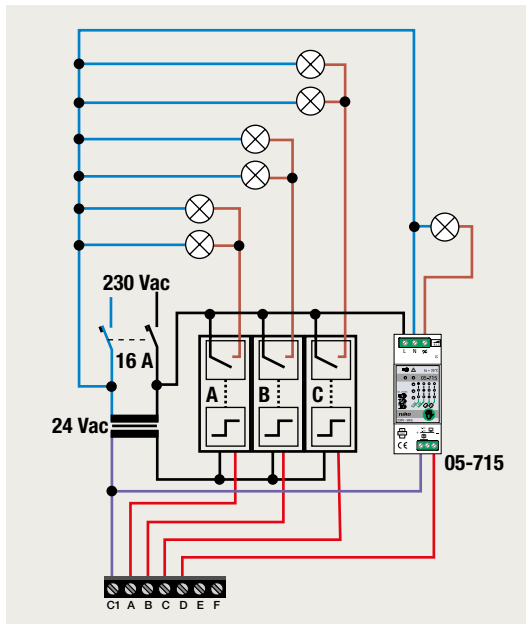

Niko Home Control via de interface voor drukknoppen (550-20000)

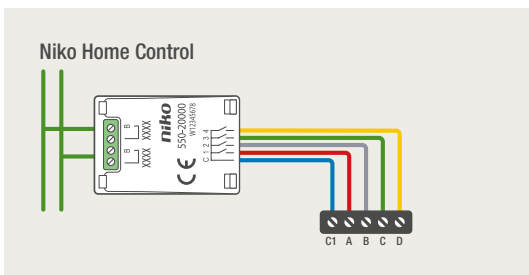

Hier nog Rocker/Toggle drukknopinterface schema maken

Bewegingsmelder XXX-7801X: 180° met schakelcontact 10 A, 230 V, 8 m**A. Eén lichtkring met één detectiepunt**

Sluit de inbouwbewegingsmelder en de belasting aan volgens onderstaand aansluitschema:

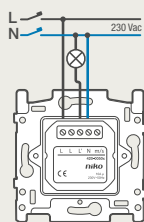
**B. Eén lichtkring met meerdere detectiepunten**

In dit geval is er sprake van een master detector en een secundaire detector. Je kunt maximaal acht secundaire detectoren aansluiten op één master. Sluit de secundaire detectoren aan op de master volgens onderstaand aansluitschema:

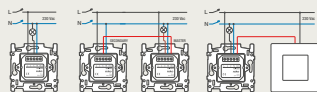
**C. Gebruik van een externe drukknop of schakelaar**

Je sluit een externe drukknop of schakelaar aan op de inbouwbewegingsmelder als je het toestel ook manueel moet kunnen bedienen. Je kunt de drukknop of schakelaar zowel op de master detector als op een secundaire detector aansluiten. Volg onderstaand aansluitschema om de drukknop of schakelaar aan te sluiten:

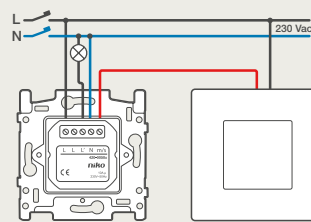
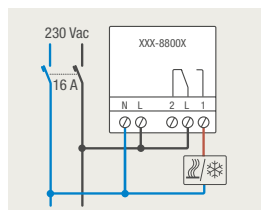
**Elektronische analoge thermostaat XXX-8800X****Blinde afsluitplaat met trekcontasting 170-00600**

De trekcontasting voldoet aan de EN60669-1 annex B-norm voor volgende kabels (deze lijst is niet limitatief):

H03VVH2-F	2 x 0,75 mm ²
H05VV-F	3 x 0,75 mm ²
H03VV-F	2 x 0,75 mm ²
Telefoonkabel	

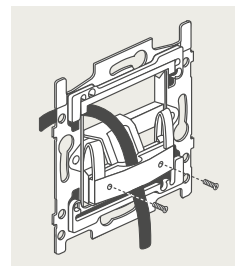
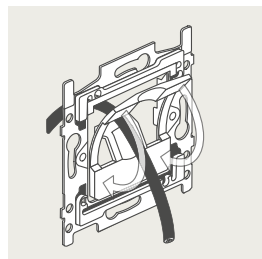

4.A

4.B

4.C

4.D

Hoe kiest u de juiste Niko datacomoplossing?

Eerst zoek je in de tabellen de juiste outlet op aan de hand van het merk en de soort. Daarnaast vind je de overeenstemmende Niko artikelnummers.

Merk connector	Referentie van fabrikant	Gewenste uitvoering stopcontact	Ref. Passtuk of 45 x 45 mm module	# Passtukken	Inbouwraam Niko; X=6 klauw-bevestiging, X=7 schroef-bevestiging	cpl 1-voudig		cpl 2-voudig	
						ΔΔΔ Kleur	ΔΔΔ Kleur	ΔΔΔ Kleur	ΔΔΔ Kleur
						100 cream	121 sterling		
						101 white	122 anthracite		
						102 light grey	123 bronze		
							124 dark brown		
							154 white		
							157 champagne		
							161 black		
							200 piano black		
							220 alu steel grey		
							221 alu gold		
Niko									
Niko	650-45013	vlak enkelvoudig	170-65901	1	170-68X00	ΔΔΔ-65100			
		vlak tweevoudig	170-65901	2	170-68X00			ΔΔΔ-65200	
		schuin tweevoudig	170-65904	1	170-68X00			ΔΔΔ-65400	
Niko	650-45051	vlak enkelvoudig	170-65901	1	170-68X00	ΔΔΔ-65100			
		vlak tweevoudig	170-65901	2	170-68X00			ΔΔΔ-65200	
		schuin tweevoudig	170-65904	1	170-68X00			ΔΔΔ-65400	
Niko	650-45055	vlak enkelvoudig	170-65901	1	170-68X00	ΔΔΔ-65100			
		vlak tweevoudig	170-65901	2	170-68X00			ΔΔΔ-65200	
		schuin tweevoudig	170-65904	1	170-68X00			ΔΔΔ-65400	
Niko	650-45061	vlak enkelvoudig	170-65901	1	170-68X00	ΔΔΔ-65100			
		vlak tweevoudig	170-65901	2	170-68X00			ΔΔΔ-65200	
		schuin tweevoudig	170-65904	1	170-68X00			ΔΔΔ-65400	
Niko	650-45066	vlak enkelvoudig	170-65901	1	170-68X00	ΔΔΔ-65100			
		vlak tweevoudig	170-65901	2	170-68X00			ΔΔΔ-65200	
		schuin tweevoudig	170-65904	1	170-68X00			ΔΔΔ-65400	
Niko	650-45071	vlak enkelvoudig	170-65901	1	170-68X00	ΔΔΔ-65100			
		vlak tweevoudig	170-65901	2	170-68X00			ΔΔΔ-65200	
		schuin tweevoudig	170-65904	1	170-68X00			ΔΔΔ-65400	
Niko	650-45077	vlak enkelvoudig	170-65901	1	170-68X00	ΔΔΔ-65100			
		vlak tweevoudig	170-65901	2	170-68X00			ΔΔΔ-65200	
		schuin tweevoudig	170-65904	1	170-68X00			ΔΔΔ-65400	
Nexans									
Nexans	N420.550 *	vlak enkelvoudig	170-65101	1	170-68X00	ΔΔΔ-65100			
		vlak tweevoudig	170-65101	2	170-68X00			ΔΔΔ-65200	
Nexans	N420.551 *	vlak enkelvoudig	170-65101	1	170-68X00	ΔΔΔ-65100			
		vlak tweevoudig	170-65101	2	170-68X00			ΔΔΔ-65200	
Nexans	N420.555 *	vlak enkelvoudig	170-65101	1	170-68X00	ΔΔΔ-65100			
		vlak tweevoudig	170-65101	2	170-68X00			ΔΔΔ-65200	
Nexans	N420.556*	vlak enkelvoudig	170-65101	1	170-68X00	ΔΔΔ-65100			
		vlak tweevoudig	170-65101	2	170-68X00			ΔΔΔ-65200	
Nexans	N420.560 *	vlak enkelvoudig	170-65101	1	170-68X00	ΔΔΔ-65100			
		vlak tweevoudig	170-65101	2	170-68X00			ΔΔΔ-65200	
Nexans	N420.661 *	vlak enkelvoudig	170-65101	1	170-68X00	ΔΔΔ-65100			
		vlak tweevoudig	170-65101	2	170-68X00			ΔΔΔ-65200	
Nexans	N420.666 *	vlak enkelvoudig	170-65101	1	170-68X00	ΔΔΔ-65100			
		vlak tweevoudig	170-65101	2	170-68X00			ΔΔΔ-65200	
Nexans	N420.667 *	vlak enkelvoudig	170-65101	1	170-68X00	ΔΔΔ-65100			
		vlak tweevoudig	170-65101	2	170-68X00			ΔΔΔ-65200	
Nexans	N420.666G *	vlak enkelvoudig	170-65101	1	170-68X00	ΔΔΔ-65100			
		vlak tweevoudig	170-65101	2	170-68X00			ΔΔΔ-65200	
Nexans	N420.667G *	vlak enkelvoudig	170-65101	1	170-68X00	ΔΔΔ-65100			
		vlak tweevoudig	170-65101	2	170-68X00			ΔΔΔ-65200	
Nexans	N420.66A *	vlak enkelvoudig	170-65101	1	170-68X00	ΔΔΔ-65100			
		vlak tweevoudig	170-65101	2	170-68X00			ΔΔΔ-65200	
Nexans	N420.67A *	vlak enkelvoudig	170-65101	1	170-68X00	ΔΔΔ-65100			
		vlak tweevoudig	170-65101	2	170-68X00			ΔΔΔ-65200	

Merk connector	Referentie van fabrikant	Gewenste uitvoering stopcontact	Ref. Passtuk of 45 x 45 mm module	# Passtukken	Inbouwraam Niko; X=6 klauw-bevestiging, X=7 schroef-bevestiging	cpl 1-voudig	cpl 2-voudig
						ΔΔΔ Kleur 100 cream 101 white 102 light grey	ΔΔΔ Kleur 121 sterling 122 anthracite 123 bronze 124 dark brown 154 white 157 champagne 161 black 200 piano black 220 alu steel grey 221 alu gold
Nexans	N420.735 **	vlak enkelvoudig	170-65101	1	170-68X00	ΔΔΔ-65100	
		vlak tweevoudig	170-65101	2	170-68X00		ΔΔΔ-65200
Nexans	N420.736 **	vlak enkelvoudig	170-65101	1	170-68X00	ΔΔΔ-65100	
		vlak tweevoudig	170-65101	2	170-68X00		ΔΔΔ-65200

(*) in combinatie met blauwe kunststof keystone clip van Nexans ref. N429.626 (24x)

(**) in combinatie met metalen keystone clip van Nexans ref. N429.620 (24x)

Abitana							
Abitana	ABI-CP1001S06	vlak enkelvoudig	170-65701	1	170-68X00	ΔΔΔ-65100	
		vlak tweevoudig	170-65701	2	170-68X00		ΔΔΔ-65200
Abitana	ABI-CP2006S00	vlak enkelvoudig	170-65701	1	170-68X00	ΔΔΔ-65100	
		vlak tweevoudig	170-65701	2	170-68X00		ΔΔΔ-65200
Belden							
Belden	AX102283	vlak enkelvoudig	170-65501	1	170-68X00	ΔΔΔ-65100	
		vlak tweevoudig	170-65501	2	170-68X00		ΔΔΔ-65200
Belden	AX104562	vlak enkelvoudig	170-65501	1	170-68X00	ΔΔΔ-65100	
		vlak tweevoudig	170-65501	2	170-68X00		ΔΔΔ-65200
Belden	RVAMJKU__	vlak enkelvoudig	170-65501	1	170-68X00	ΔΔΔ-65100	
		vlak tweevoudig	170-65501	2	170-68X00		ΔΔΔ-65200
Belden	RV6MJKU__	vlak enkelvoudig	170-65501	1	170-68X00	ΔΔΔ-65100	
		vlak tweevoudig	170-65501	2	170-68X00		ΔΔΔ-65200
Belden	RV5MJKU__	vlak enkelvoudig	170-65501	1	170-68X00	ΔΔΔ-65100	
		vlak tweevoudig	170-65501	2	170-68X00		ΔΔΔ-65200
Belden	RVAMJKSME	vlak enkelvoudig	170-65501	1	170-68X00	ΔΔΔ-65100	
		vlak tweevoudig	170-65501	2	170-68X00		ΔΔΔ-65200
Belden	RV6MJKSME	vlak enkelvoudig	170-65501	1	170-68X00	ΔΔΔ-65100	
		vlak tweevoudig	170-65501	2	170-68X00		ΔΔΔ-65200
Belden	RV5MJKSME	vlak enkelvoudig	170-65501	1	170-68X00	ΔΔΔ-65100	
		vlak tweevoudig	170-65501	2	170-68X00		ΔΔΔ-65200
Hubbell							
Hubbell	HXJ6__	vlak enkelvoudig	170-65501	1	170-68X00	ΔΔΔ-65100	
		vlak tweevoudig	170-65501	2	170-68X00		ΔΔΔ-65200
Panduit							
Panduit	CJ64__	vlak enkelvoudig	170-65601	1	170-68X00	ΔΔΔ-65100	
		vlak tweevoudig	170-65601	2	170-68X00		ΔΔΔ-65200
Panduit	CJ66__	vlak enkelvoudig	170-65601	1	170-68X00	ΔΔΔ-65100	
		vlak tweevoudig	170-65601	2	170-68X00		ΔΔΔ-65200
Panduit	CFPFS2SAW	schuin tweevoudig	45 x 45 module		170-68X00		
Panduit	CFPFS2AW	schuin tweevoudig	45 x 45 module		170-68X00		
Panduit	CFPFF2AW	vlak tweevoudig	45 x 45 module		170-68X00		
Panduit	CFPFS1SAW	schuin enkelvoudig	45 x 45 module		170-68X00		
Panduit	C2FPAW	schuin tweevoudig	45 x 45 module		170-68X00		
Panduit	CS2FPAW	schuin tweevoudig	45 x 45 module		170-68X00		
Panduit	CJ5E88TG__	vlak enkelvoudig	170-65601	1	170-68X00	ΔΔΔ-65100	
		vlak tweevoudig	170-65601	2	170-68X00		ΔΔΔ-65200
Panduit	CJS5E88TG	vlak enkelvoudig	170-65601	1	170-68X00	ΔΔΔ-65100	
		vlak tweevoudig	170-65601	2	170-68X00		ΔΔΔ-65200
Panduit	CJ688TG__	vlak enkelvoudig	170-65601	1	170-68X00	ΔΔΔ-65100	
		vlak tweevoudig	170-65601	2	170-68X00		ΔΔΔ-65200
Panduit	CJ6X88TG__ (Cat. 6A)	vlak enkelvoudig	170-65601	1	170-68X00	ΔΔΔ-65100	
		vlak tweevoudig	170-65601	2	170-68X00		ΔΔΔ-65200
Panduit	CJS688TG	vlak enkelvoudig	170-65601	1	170-68X00	ΔΔΔ-65100	
		vlak tweevoudig	170-65601	2	170-68X00		ΔΔΔ-65200

4.A

4.B

4.C

4.D

Merk connector	Referentie van fabrikant	Gewenste uitvoering stopcontact	Ref. Passtuk of 45 x 45 mm module	# Passtukken	Inbouwraam Niko; X=6 klauw-bevestiging, X=7 schroef-bevestiging	cpl 1-voudig		cpl 2-voudig	
						ΔΔΔ Kleur	ΔΔΔ Kleur	ΔΔΔ Kleur	ΔΔΔ Kleur
						100 cream 101 white 102 light grey		121 sterling 122 anthracite 123 bronze 124 dark brown 154 white 157 champagne 161 black 200 piano black 220 alu steel grey 221 alu gold	
Panduit	CJS6X88TG (Cat. 6A)	vlak enkelvoudig	170-65601	1	170-68X00	ΔΔΔ-65100			
		vlak tweevoudig	170-65601	2	170-68X00			ΔΔΔ-65200	
Panduit	CMDSC__glasvezel SC	vlak enkelvoudig	170-65601	1	170-68X00	ΔΔΔ-65100			
		vlak tweevoudig	170-65601	2	170-68X00			ΔΔΔ-65200	
Panduit	CMST__glasvezel ST	vlak enkelvoudig	170-65601	1	170-68X00	ΔΔΔ-65100			
		vlak tweevoudig	170-65601	2	170-68X00			ΔΔΔ-65200	
AMP NetConnect									
AMP NetConnect	1375191-2	vlak enkelvoudig	170-65101	1	170-68X00	ΔΔΔ-65100			
		vlak tweevoudig	170-65101	2	170-68X00			ΔΔΔ-65200	
AMP NetConnect	1375189-1	vlak enkelvoudig	170-65101	1	170-68X00	ΔΔΔ-65100			
		vlak tweevoudig	170-65101	2	170-68X00			ΔΔΔ-65200	
AMP NetConnect	1375055-2	vlak enkelvoudig	170-65101	1	170-68X00	ΔΔΔ-65100			
		vlak tweevoudig	170-65101	2	170-68X00			ΔΔΔ-65200	
AMP NetConnect	1375187-2	vlak enkelvoudig	170-65101	1	170-68X00	ΔΔΔ-65100			
		vlak tweevoudig	170-65101	2	170-68X00			ΔΔΔ-65200	
AMP NetConnect	1933476-2	vlak enkelvoudig	170-65101	1	170-68X00	ΔΔΔ-65100			
		vlak tweevoudig	170-65101	2	170-68X00			ΔΔΔ-65200	
AMP NetConnect	2111676-2	vlak enkelvoudig	170-65101	1	170-68X00	ΔΔΔ-65100			
		vlak tweevoudig	170-65101	2	170-68X00			ΔΔΔ-65200	
AMP NetConnect	2153001-1	vlak enkelvoudig	170-65101	1	170-68X00	ΔΔΔ-65100			
		vlak tweevoudig	170-65101	2	170-68X00			ΔΔΔ-65200	
AMP NetConnect	2153000-1	vlak enkelvoudig	170-65101	1	170-68X00	ΔΔΔ-65100			
		vlak tweevoudig	170-65101	2	170-68X00			ΔΔΔ-65200	
AMP NetConnect	1711716-1	vlak enkelvoudig	170-65101	1	170-68X00	ΔΔΔ-65100			
		vlak tweevoudig	170-65101	2	170-68X00			ΔΔΔ-65200	
AMP NetConnect	1711592-1	vlak enkelvoudig	170-65101	1	170-68X00	ΔΔΔ-65100			
		vlak tweevoudig	170-65101	2	170-68X00			ΔΔΔ-65200	
AMP NetConnect	1711342-1	vlak enkelvoudig	170-65101	1	170-68X00	ΔΔΔ-65100			
		vlak tweevoudig	170-65101	2	170-68X00			ΔΔΔ-65200	
AMP NetConnect	1711160-1	vlak enkelvoudig	170-65101	1	170-68X00	ΔΔΔ-65100			
		vlak tweevoudig	170-65101	2	170-68X00			ΔΔΔ-65200	
Stofklepje verwijderen voor montage!									
Systemax									
Systemax	MPS100E-262	vlak enkelvoudig	170-65201	1	170-68X00	ΔΔΔ-65100			
		vlak tweevoudig	170-65201	2	170-68X00			ΔΔΔ-65200	
Systemax	MPS100E-003	vlak enkelvoudig	170-65201	1	170-68X00	ΔΔΔ-65100			
		vlak tweevoudig	170-65201	2	170-68X00			ΔΔΔ-65200	
Systemax	MGS400-262	vlak enkelvoudig	170-65201	1	170-68X00	ΔΔΔ-65100			
		vlak tweevoudig	170-65201	2	170-68X00			ΔΔΔ-65200	
Systemax	MGS400-003	vlak enkelvoudig	170-65201	1	170-68X00	ΔΔΔ-65100			
		vlak tweevoudig	170-65201	2	170-68X00			ΔΔΔ-65200	
Systemax	MGS600-262	vlak enkelvoudig	170-65201	1	170-68X00	ΔΔΔ-65100			
		vlak tweevoudig	170-65201	2	170-68X00			ΔΔΔ-65200	
Systemax	MGS600-003	vlak enkelvoudig	170-65201	1	170-68X00	ΔΔΔ-65100			
		vlak tweevoudig	170-65201	2	170-68X00			ΔΔΔ-65200	
Systemax	HGS620	vlak enkelvoudig	170-65201	1	170-68X00	ΔΔΔ-65100			
		vlak tweevoudig	170-65201	2	170-68X00			ΔΔΔ-65200	
Siemon									
Siemon	MX5-K(XX)	vlak enkelvoudig	170-65101	1	170-68X00	ΔΔΔ-65100			
		vlak tweevoudig	170-65101	2	170-68X00			ΔΔΔ-65200	

Merk connector	Referentie van fabrikant	Gewenste uitvoering stopcontact	Ref. Passtuk of 45 x 45 mm module	# Passtukken	Inbouwraam Niko; X=6 klauw-bevestiging, X=7 schroef-bevestiging	cpl 1-voudig	cpl 2-voudig
						ΔΔΔ Kleur 100 cream 101 white 102 light grey	ΔΔΔ Kleur 121 sterling 122 anthracite 123 bronze 124 dark brown 154 white 157 champagne 161 black 200 piano black 220 alu steel grey 221 alu gold
Siemon	MX-K-C5-(XX)	vlak enkelvoudig	170-65101	1	170-68X00	ΔΔΔ-65100	
		vlak tweevoudig	170-65101	2	170-68X00		ΔΔΔ-65200
Siemon	MX6-K(XX)	vlak enkelvoudig	170-65101	1	170-68X00	ΔΔΔ-65100	
		vlak tweevoudig	170-65101	2	170-68X00		ΔΔΔ-65200
Siemon	Z6A-45-SK02B	vlak enkelvoudig	170-65501	1	170-68X00	ΔΔΔ-65100	
		vlak tweevoudig	170-65501	2	170-68X00		ΔΔΔ-65200
R&M							
R&M	313330	vlak enkelvoudig	45 x 45 module		170-68X00		
R&M	313331	vlak tweevoudig	45 x 45 module		170-68X00		
R&M	313332	vlak enkelvoudig	45 x 45 module		170-68X00		
R&M	313333	vlak tweevoudig	45 x 45 module		170-68X00		
R&M	R813512	vlak enkelvoudig	170-65501	1	170-68X00	ΔΔΔ-65100	
		vlak tweevoudig	170-65501	2	170-68X00		ΔΔΔ-65200
R&M	R813514	vlak enkelvoudig	170-65501	1	170-68X00	ΔΔΔ-65100	
		vlak tweevoudig	170-65501	2	170-68X00		ΔΔΔ-65200
Radiall							
Radiall	R280MOD804A	vlak enkelvoudig	170-65501	1	170-68X00	ΔΔΔ-65100	
Radiall	R280MOD805A	vlak enkelvoudig	170-65501	1	170-68X00	ΔΔΔ-65100	
Radiall	R280MOD807	vlak enkelvoudig	170-65501	1	170-68X00	ΔΔΔ-65100	
		vlak tweevoudig	170-65501	2	170-68X00		ΔΔΔ-65200
Radiall	R280MOD812	vlak enkelvoudig	170-65501	1	170-68X00	ΔΔΔ-65100	
Radiall	R280MOD803	vlak enkelvoudig	170-65501	1	170-68X00	ΔΔΔ-65100	
		vlak tweevoudig	170-65501	2	170-68X00		ΔΔΔ-65200
Radiall	R280MOD800	vlak enkelvoudig	170-65501	1	170-68X00	ΔΔΔ-65100	
		vlak tweevoudig	170-65501	2	170-68X00		ΔΔΔ-65200
Leoni-Kerpen							
Leoni-Kerpen	Megaline Connect 45	vlak enkelvoudig	170-65501	1	170-68X00	ΔΔΔ-65100	
		vlak tweevoudig	170-65501	2	170-68X00		ΔΔΔ-65200
Brand-Rex							
Brand-Rex	GigaPlus GIG 0140 - GPCJAKU002	vlak enkelvoudig	170-65101	1	170-68X00	ΔΔΔ-65100	
		vlak tweevoudig	170-65101	2	170-68X00		ΔΔΔ-65200
Brand-Rex	10GPlus BCA 0140 - AC6JAKU002	vlak enkelvoudig	170-65101	1	170-68X00	ΔΔΔ-65100	
		vlak tweevoudig	170-65101	2	170-68X00		ΔΔΔ-65200
Brand-Rex	10GPlus BCA 0170 - AC6JAKS000DC	vlak enkelvoudig	170-65101	1	170-68X00	ΔΔΔ-65100	
		vlak tweevoudig	170-65101	2	170-68X00		ΔΔΔ-65200
Brand-Rex	Cat6Plus BBR 0140 - C6CJAKU002	vlak enkelvoudig	170-65101	1	170-68X00	ΔΔΔ-65100	
		vlak tweevoudig	170-65101	2	170-68X00		ΔΔΔ-65200
Brand-Rex	Cat6Plus BBR 0170 - C6CJAKS000DC	vlak enkelvoudig	170-65101	1	170-68X00	ΔΔΔ-65100	
		vlak tweevoudig	170-65101	2	170-68X00		ΔΔΔ-65200
AT&T							
AT&T	AKD 0102 - 15A5ENV008A-WL61	vlak enkelvoudig	170-65101	1	170-68X00	ΔΔΔ-65100	
		vlak tweevoudig	170-65101	2	170-68X00		ΔΔΔ-65200
AT&T	AKD 0112 - 15C5ENV008A-ML61	vlak enkelvoudig	170-65101	1	170-68X00	ΔΔΔ-65100	
		vlak tweevoudig	170-65101	2	170-68X00		ΔΔΔ-65200
AT&T	AKE 0120 - 15A06NV008A-WB61	vlak enkelvoudig	170-65101	1	170-68X00	ΔΔΔ-65100	
		vlak tweevoudig	170-65101	2	170-68X00		ΔΔΔ-65200
AT&T	AKE 0130 - 15C06NV008A-MB61	vlak enkelvoudig	170-65101	1	170-68X00	ΔΔΔ-65100	
		vlak tweevoudig	170-65101	2	170-68X00		ΔΔΔ-65200
AT&T	AKF 0140 - 15A6ANV008A-WK61	vlak enkelvoudig	170-65101	1	170-68X00	ΔΔΔ-65100	
		vlak tweevoudig	170-65101	2	170-68X00		ΔΔΔ-65200

4.A

4.B

4.C

4.D

Merk connector	Referentie van fabrikant	Gewenste uitvoering stopcontact	Ref. Passtuk of 45 x 45 mm module	# Passtukken	Inbouwraam Niko; X=6 klauw-bevestiging, X=7 schroef-bevestiging	cpl 1-voudig	cpl 2-voudig
						ΔΔΔ Kleur	ΔΔΔ Kleur
						100 cream 101 white 102 light grey	121 sterling 122 anthracite 123 bronze 124 dark brown 154 white 157 champagne 161 black 200 piano black 220 alu steel grey 221 alu gold
AT&T	AKF 0170 - 15C6ANV008A-MK61	vlak enkelvoudig vlak tweevoudig	170-65101 170-65101	1 2	170-68X00 170-68X00	ΔΔΔ-65100	ΔΔΔ-65200
Leviton							
Leviton	5G110	vlak enkelvoudig vlak tweevoudig	170-65101 170-65101	1 2	170-68X00 170-68X00	ΔΔΔ-65100	ΔΔΔ-65200
Leviton	5EUJK	vlak enkelvoudig vlak tweevoudig	170-65101 170-65101	1 2	170-68X00 170-68X00	ΔΔΔ-65100	ΔΔΔ-65200
Leviton	5ESJK	vlak enkelvoudig vlak tweevoudig	170-65101 170-65101	1 2	170-68X00 170-68X00	ΔΔΔ-65100	ΔΔΔ-65200
Leviton	61110	vlak enkelvoudig vlak tweevoudig	170-65101 170-65101	1 2	170-68X00 170-68X00	ΔΔΔ-65100	ΔΔΔ-65200
Leviton	61UJK	vlak enkelvoudig vlak tweevoudig	170-65101 170-65101	1 2	170-68X00 170-68X00	ΔΔΔ-65100	ΔΔΔ-65200
Leviton	61SJK	vlak enkelvoudig vlak tweevoudig	170-65101 170-65101	1 2	170-68X00 170-68X00	ΔΔΔ-65100	ΔΔΔ-65200
Leviton	6110G	vlak enkelvoudig vlak tweevoudig	170-65101 170-65101	1 2	170-68X00 170-68X00	ΔΔΔ-65100	ΔΔΔ-65200
Leviton	6AUJK	vlak enkelvoudig vlak tweevoudig	170-65101 170-65101	1 2	170-68X00 170-68X00	ΔΔΔ-65100	ΔΔΔ-65200
Leviton	6ASJK	vlak enkelvoudig vlak tweevoudig	170-65101 170-65101	1 2	170-68X00 170-68X00	ΔΔΔ-65100	ΔΔΔ-65200
Corning							
Corning	FutureCom xs500	vlak enkelvoudig vlak tweevoudig	170-65501 170-65501	1 2	170-68X00 170-68X00	ΔΔΔ-65100	ΔΔΔ-65200
Stofklepje verwijderen voor montage!							
Multimedia Connect (MMC)							
Multimedia Connect	ECONN5ENB	vlak enkelvoudig vlak tweevoudig	170-65701 170-65701	1 2	170-68X00 170-68X00	ΔΔΔ-65100	ΔΔΔ-65200
Multimedia Connect	ECONN6AFS	vlak enkelvoudig vlak tweevoudig	170-65701 170-65701	1 2	170-68X00 170-68X00	ΔΔΔ-65100	ΔΔΔ-65200
Multimedia Connect	ECONN6FS	vlak enkelvoudig vlak tweevoudig	170-65701 170-65701	1 2	170-68X00 170-68X00	ΔΔΔ-65100	ΔΔΔ-65200
Multimedia Connect	MK6NB	vlak enkelvoudig vlak tweevoudig	170-65701 170-65701	1 2	170-68X00 170-68X00	ΔΔΔ-65100	ΔΔΔ-65200
Multimedia Connect	MK6AN	vlak enkelvoudig vlak tweevoudig	170-65701 170-65701	1 2	170-68X00 170-68X00	ΔΔΔ-65100	ΔΔΔ-65200
Multimedia Connect	MK6FS	vlak enkelvoudig vlak tweevoudig	170-65701 170-65701	1 2	170-68X00 170-68X00	ΔΔΔ-65100	ΔΔΔ-65200
Multimedia Connect	MK6ANB	vlak enkelvoudig vlak tweevoudig	170-65701 170-65701	1 2	170-68X00 170-68X00	ΔΔΔ-65100	ΔΔΔ-65200
Multimedia Connect	MK6AFS	vlak enkelvoudig vlak tweevoudig	170-65701 170-65701	1 2	170-68X00 170-68X00	ΔΔΔ-65100	ΔΔΔ-65200
Multimedia Connect	BC5ENB	vlak enkelvoudig vlak tweevoudig	170-65701 170-65701	1 2	170-68X00 170-68X00	ΔΔΔ-65100	ΔΔΔ-65200
Multimedia Connect	BC5FS(TL)	vlak enkelvoudig vlak tweevoudig	170-65701 170-65701	1 2	170-68X00 170-68X00	ΔΔΔ-65100	ΔΔΔ-65200
Multimedia Connect	BC6NB	vlak enkelvoudig vlak tweevoudig	170-65701 170-65701	1 2	170-68X00 170-68X00	ΔΔΔ-65100	ΔΔΔ-65200
Multimedia Connect	BC6FS(TL)	vlak enkelvoudig vlak tweevoudig	170-65701 170-65701	1 2	170-68X00 170-68X00	ΔΔΔ-65100	ΔΔΔ-65200
Multimedia Connect	BC6AFS(TL)	vlak enkelvoudig vlak tweevoudig	170-65701 170-65701	1 2	170-68X00 170-68X00	ΔΔΔ-65100	ΔΔΔ-65200

Merk connector	Referentie van fabrikant	Gewenste uitvoering stopcontact	Ref. Passtuk of 45 x 45 mm module	# Passtukken	Inbouwraam Niko; X=6 klauw-bevestiging, X=7 schroef-bevestiging	cpl 1-voudig	cpl 2-voudig
						ΔΔΔ Kleur 100 cream 101 white 102 light grey	ΔΔΔ Kleur 121 sterling 122 anthracite 123 bronze 124 dark brown 154 white 157 champagne 161 black 200 piano black 220 alu steel grey 221 alu gold
Multimedia Connect	IV6AFS	vlak enkelvoudig	170-65701	1	170-68X00	ΔΔΔ-65100	ΔΔΔ-65200
		vlak tweevoudig	170-65701	2	170-68X00		
Stofklepje verwijderen voor montage!							
Molex							
Molex	KSJ-00033-02	vlak enkelvoudig	170-65701	1	170-68X00	ΔΔΔ-65100	ΔΔΔ-65200
		vlak tweevoudig	170-65701	2	170-68X00		
Molex	KSJ-00079	vlak enkelvoudig	170-65701	1	170-68X00	ΔΔΔ-65100	ΔΔΔ-65200
		vlak tweevoudig	170-65701	2	170-68X00		
Optronics							
Optronics	500-101	vlak enkelvoudig	170-65701	1	170-68X00	ΔΔΔ-65100	ΔΔΔ-65200
		vlak tweevoudig	170-65701	2	170-68X00		
Optronics	501-101	vlak enkelvoudig	170-65701	1	170-68X00	ΔΔΔ-65100	ΔΔΔ-65200
		vlak tweevoudig	170-65701	2	170-68X00		
Optronics	600-101	vlak enkelvoudig	170-65701	1	170-68X00	ΔΔΔ-65100	ΔΔΔ-65200
		vlak tweevoudig	170-65701	2	170-68X00		
Optronics	601-101	vlak enkelvoudig	170-65701	1	170-68X00	ΔΔΔ-65100	ΔΔΔ-65200
		vlak tweevoudig	170-65701	2	170-68X00		
Optronics	800-101	vlak enkelvoudig	170-65701	1	170-68X00	ΔΔΔ-65100	ΔΔΔ-65200
		vlak tweevoudig	170-65701	2	170-68X00		
Eurolan							
16B-U6-03BL	800-101	vlak enkelvoudig	170-65701	1	170-68X00	ΔΔΔ-65100	ΔΔΔ-65200
		vlak tweevoudig	170-65701	2	170-68X00		
Gigamedia							
	GGM PRJCxxx	vlak enkelvoudig	170-65501	5			

4.A

4.B

4.C

4.D

170-09122 / 100-69122 / 101-69122 Aansluiting TV

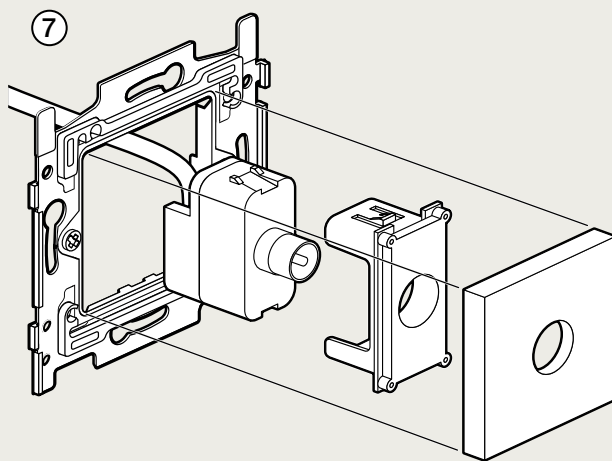
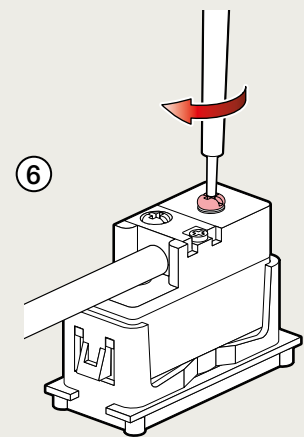
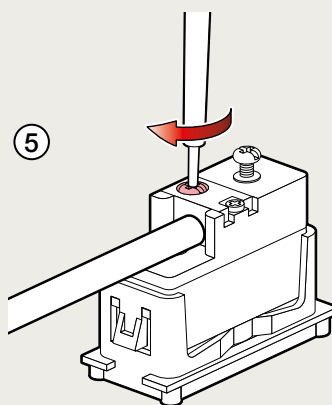
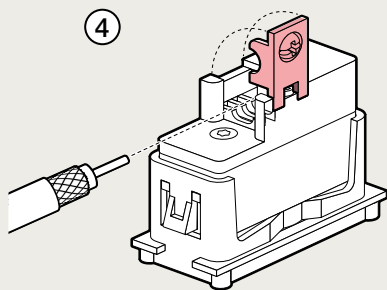
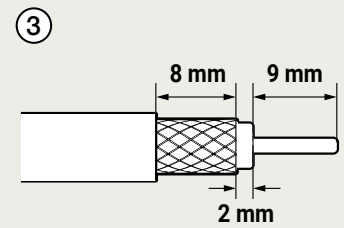
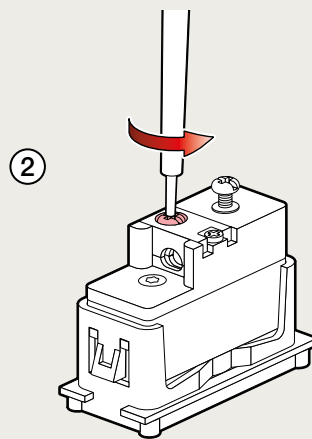
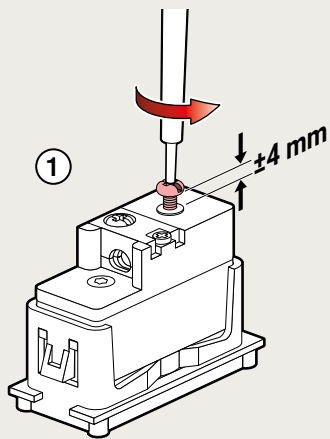

Enkelvoudige aansluiting EDU, aansluitdemping: TV < 1 dB

170-09122	Coax	Att.	Frequentie
100-69122		i < 1 dB	5-2000 Mhz
101-69122			

650-16900 Coax F-connector TV (RG59)

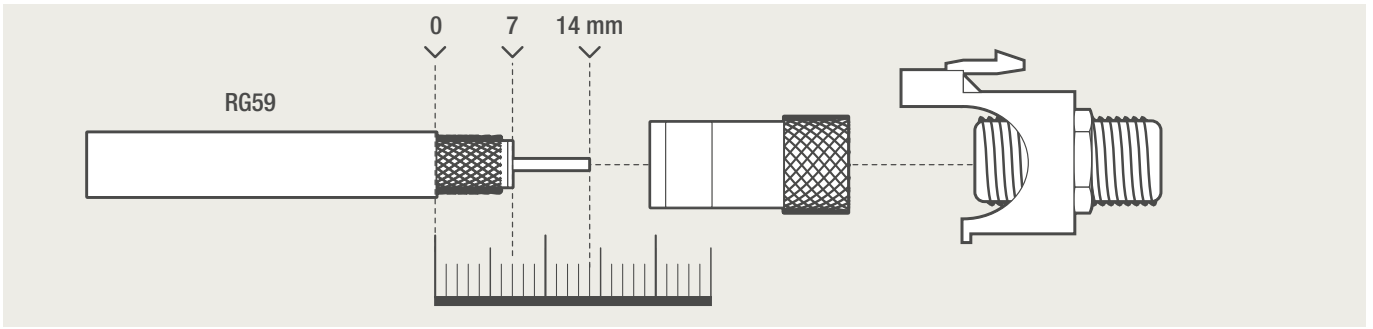

650-16910 Coax F-connector TV (RG6)

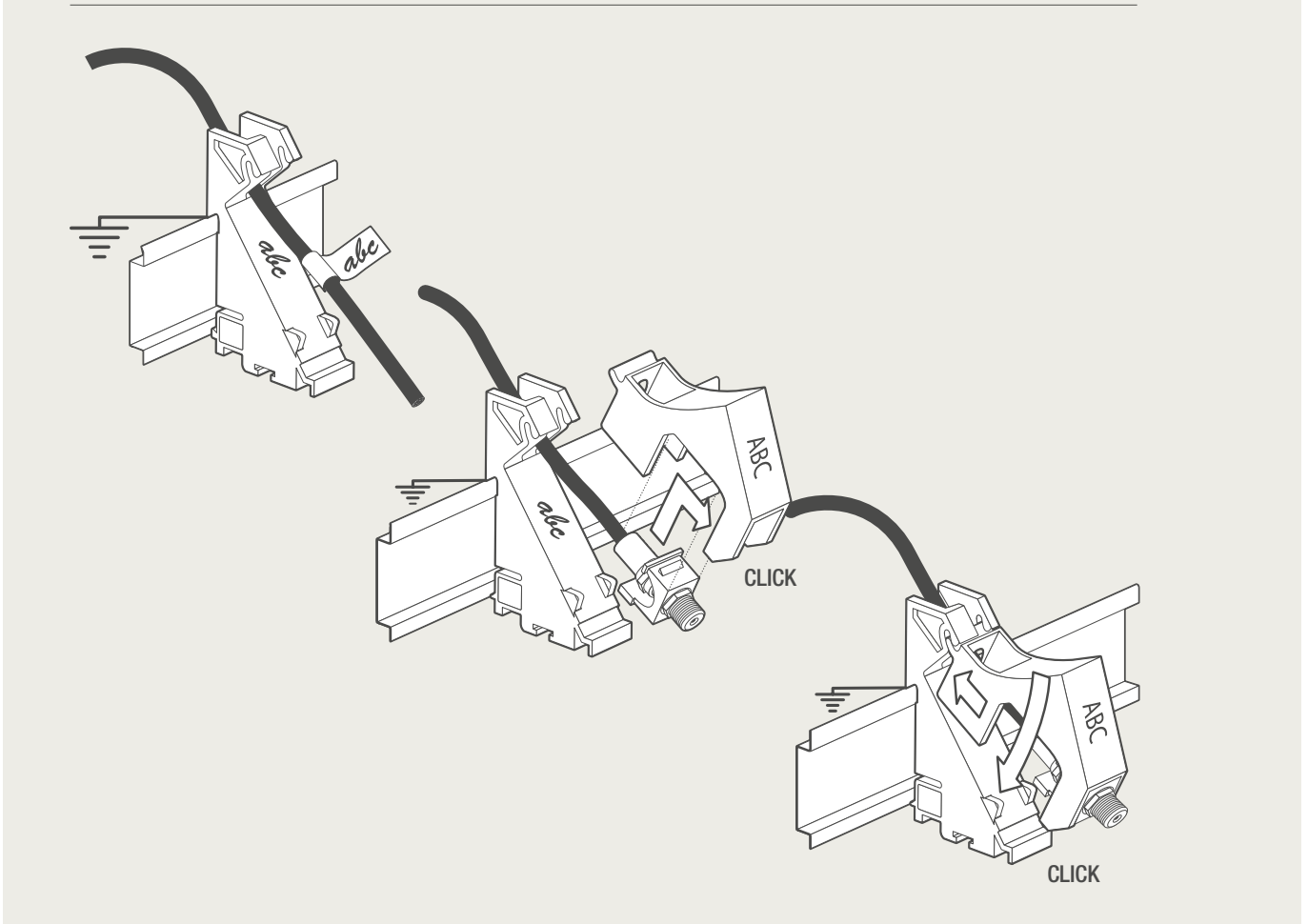
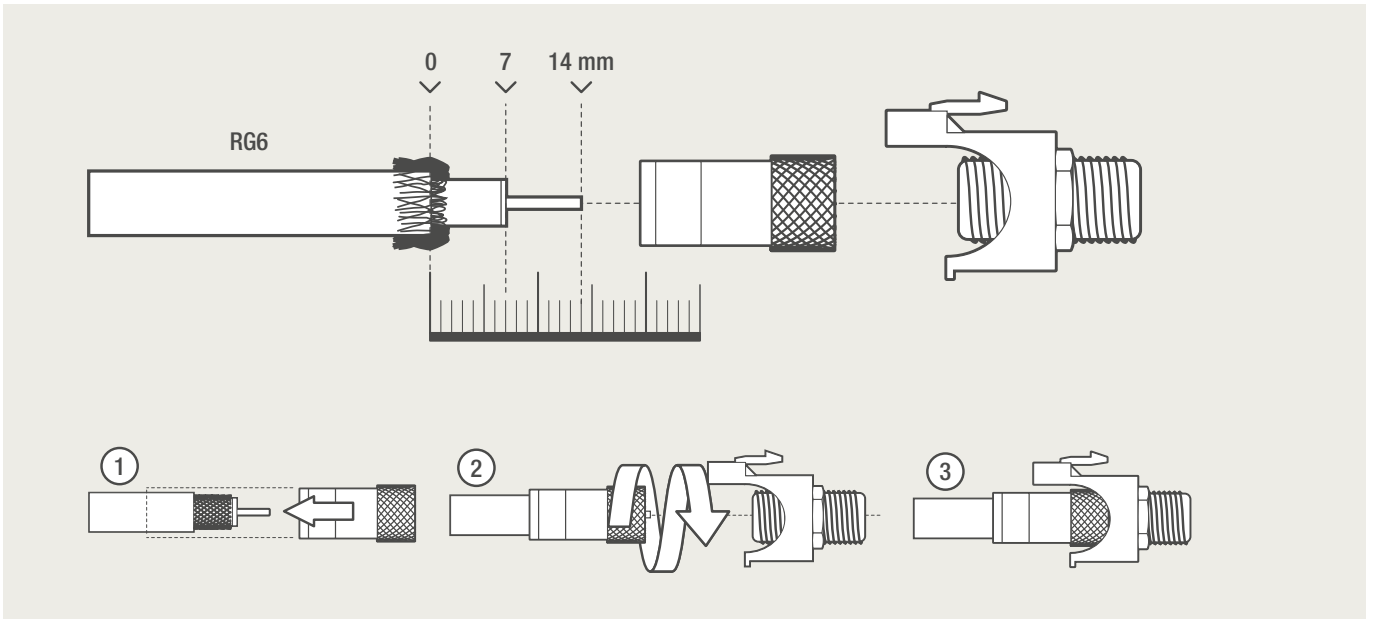

4.A
4.B
4.C
4.D

Connector RJ45 UTP 170-45052 / 170-45062

Montage

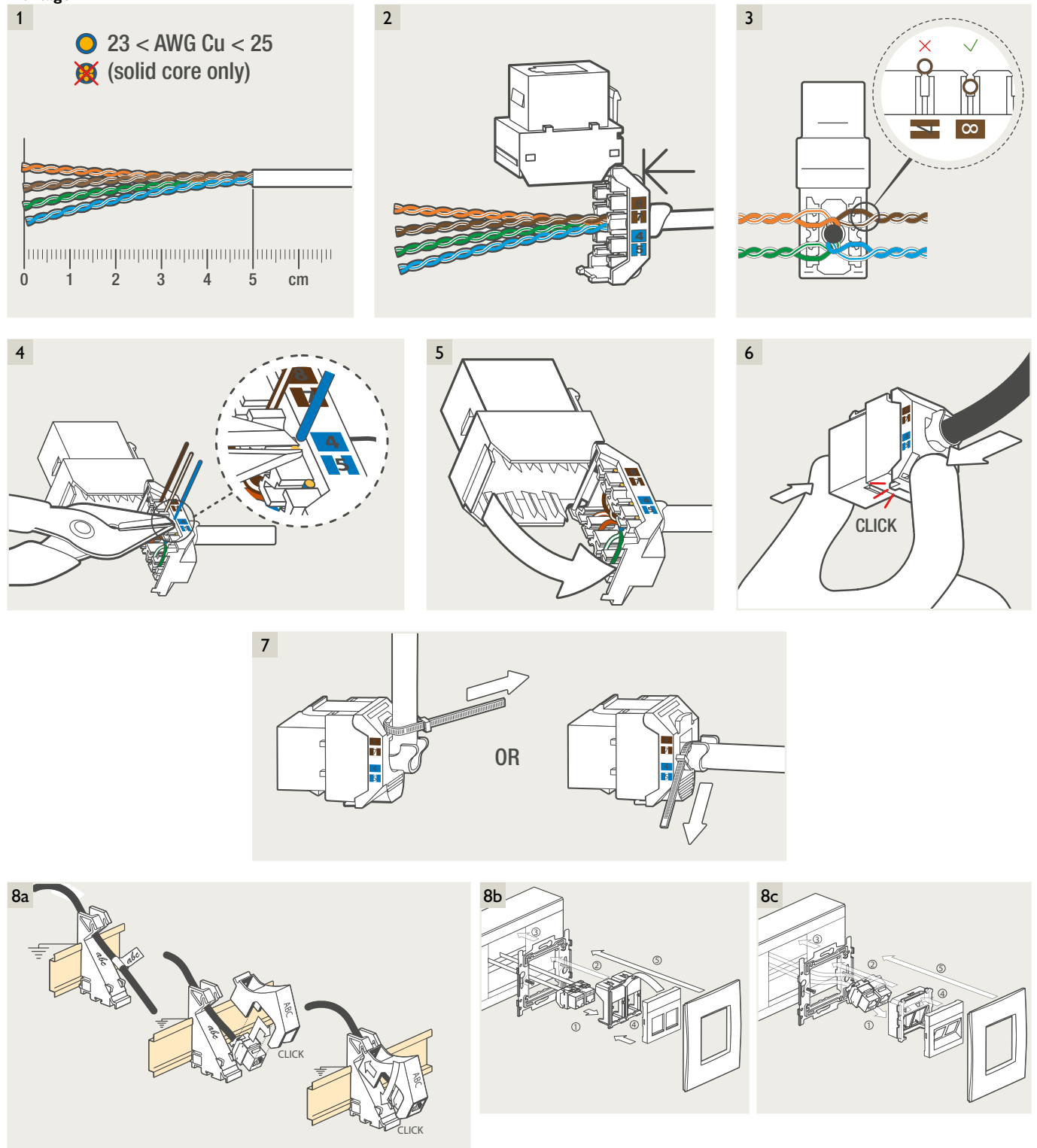

Demontage

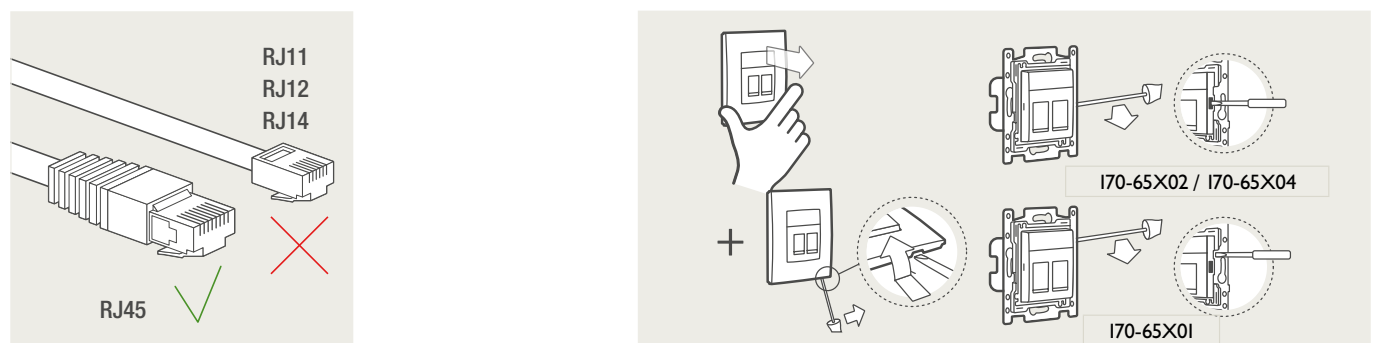

Connector RJ45 STP 650-45056 / 650-45067 / 650-45078

Montage

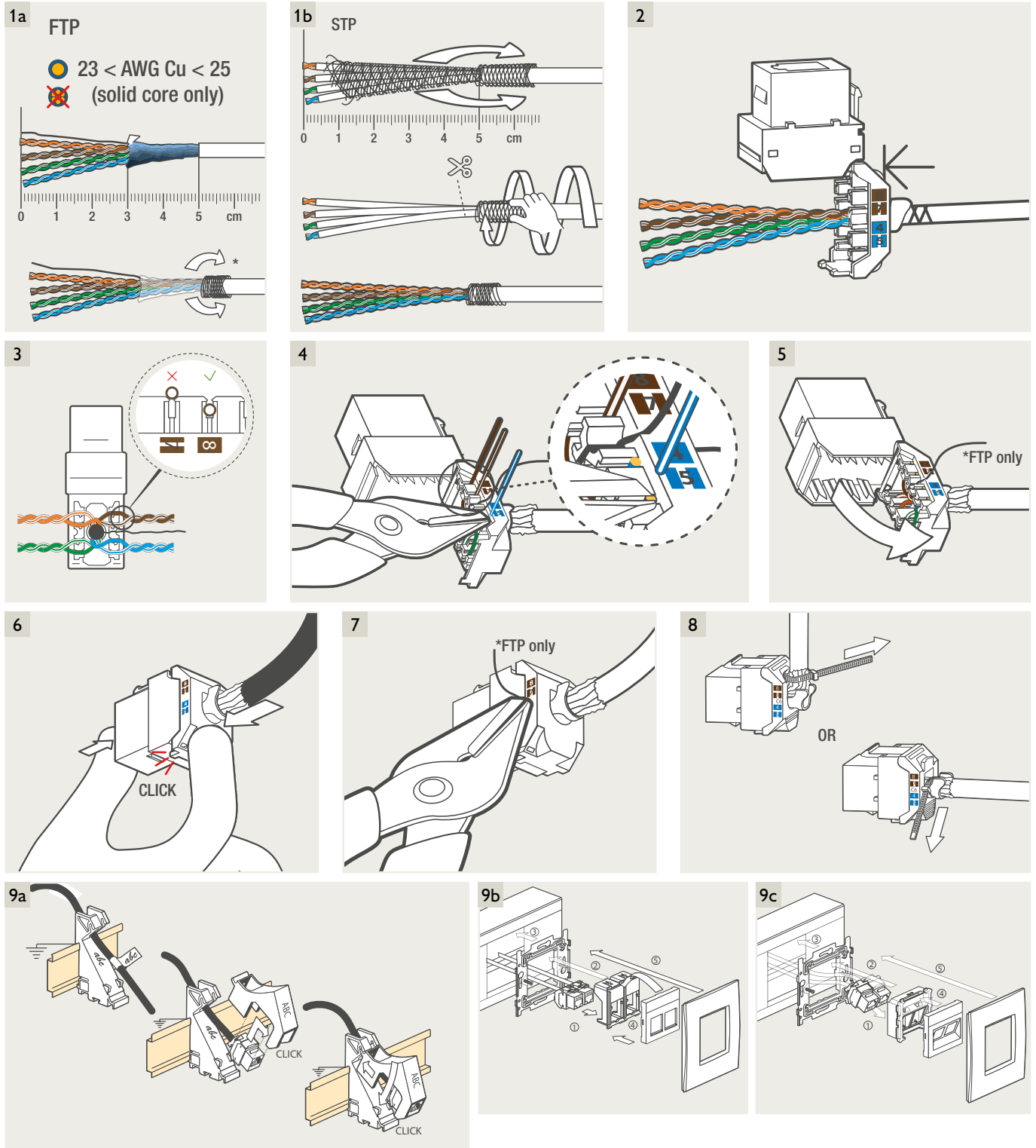

4.A
 4.B
 4.C
 4.D

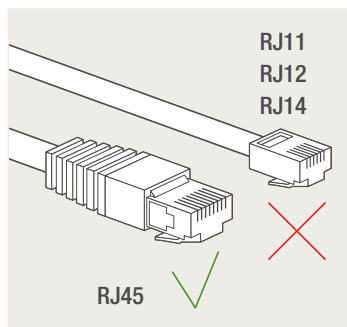

Demontage

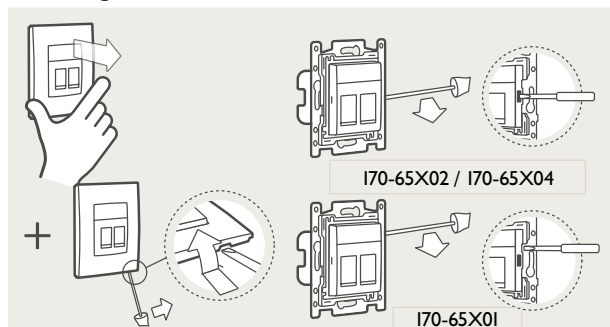

Connector RJ11 650-45013

Montage

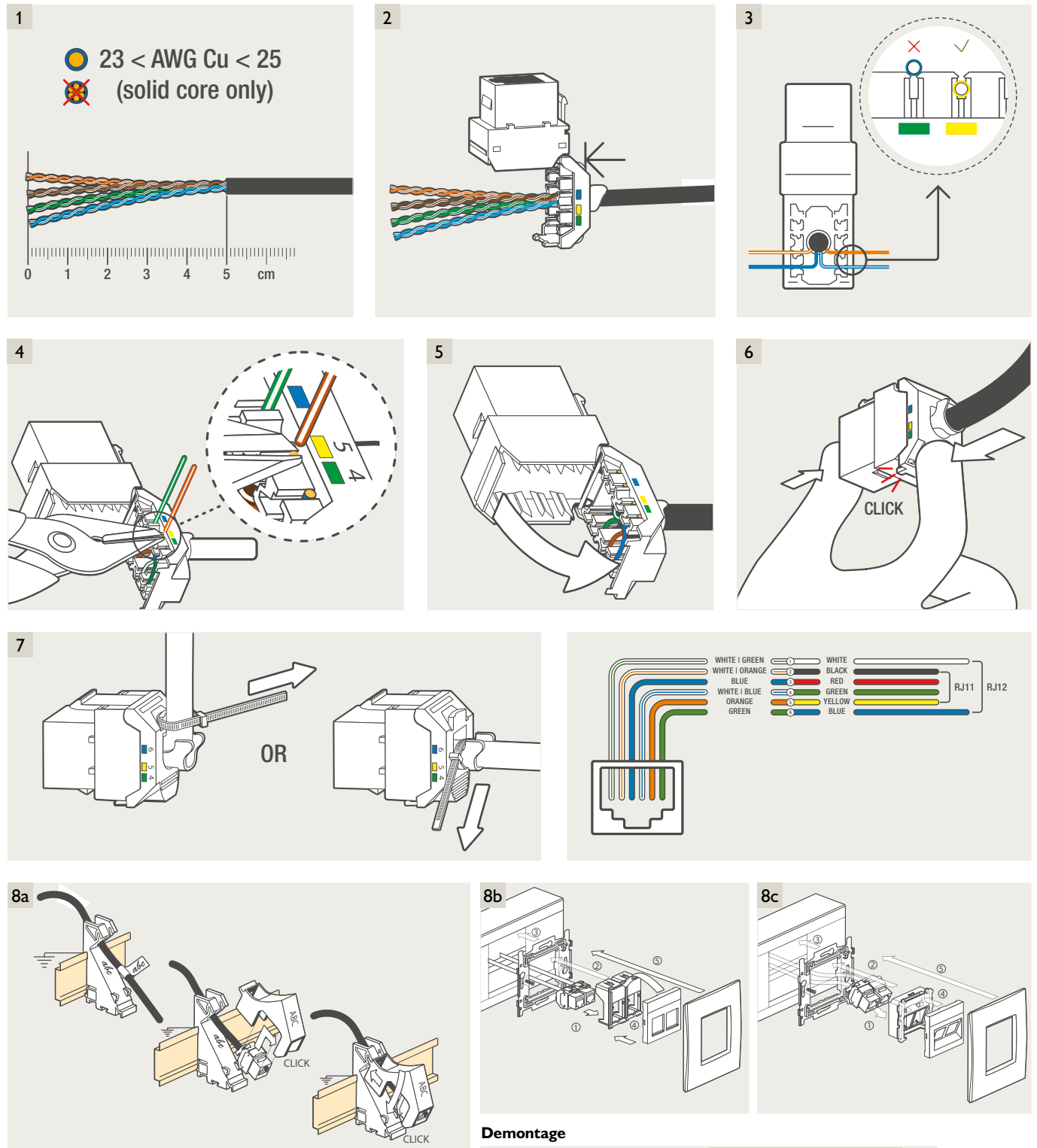

Demontage

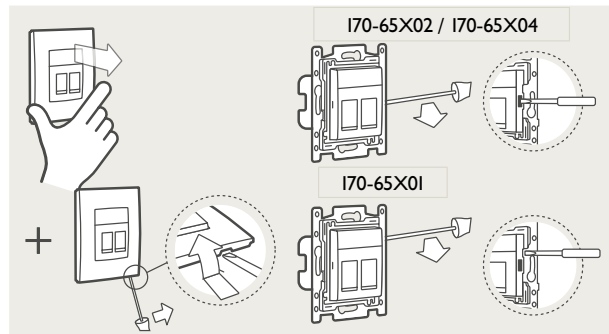

DIN-rail connectoren 650-145XX / 650-111XX

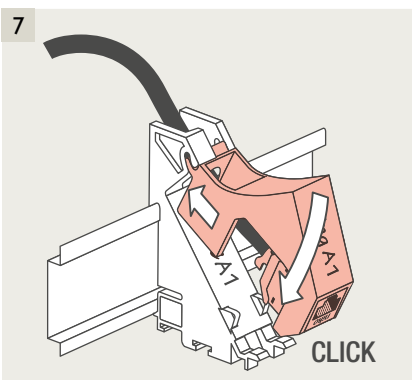
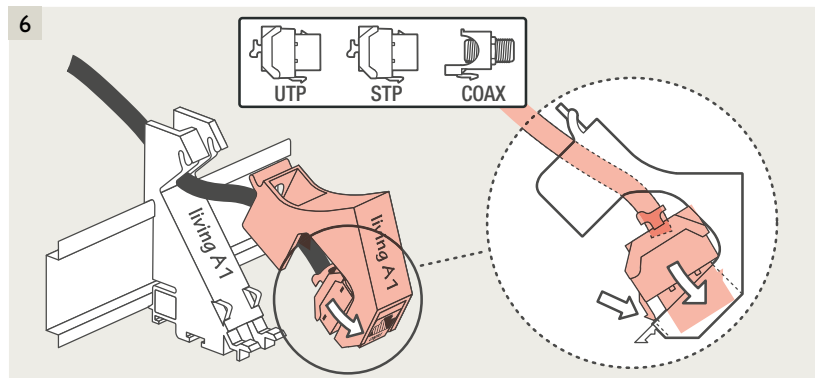
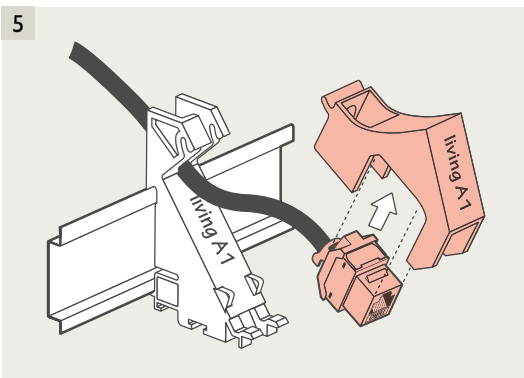
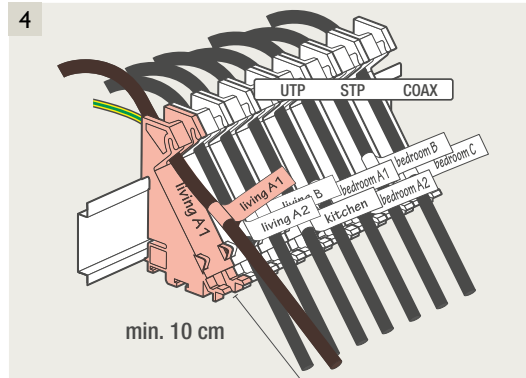
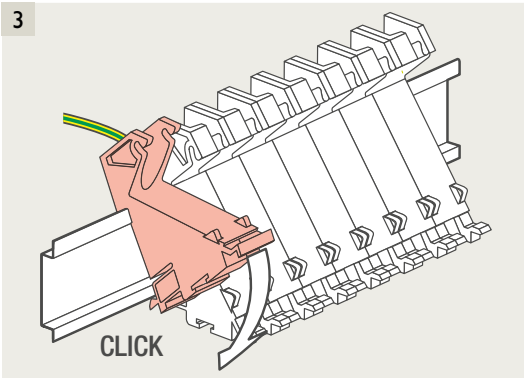
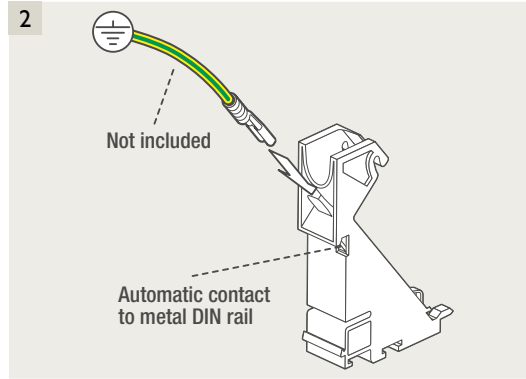
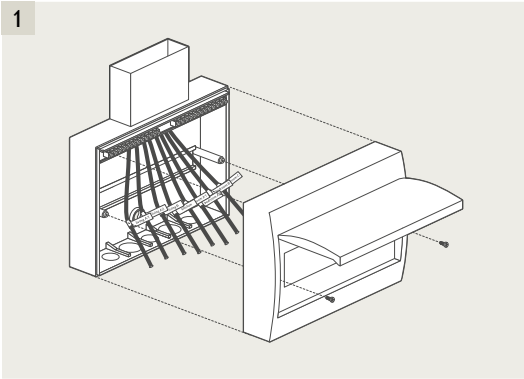

Demontage

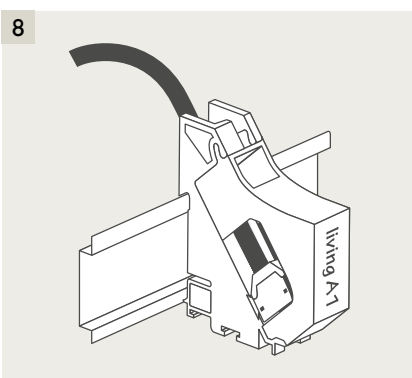
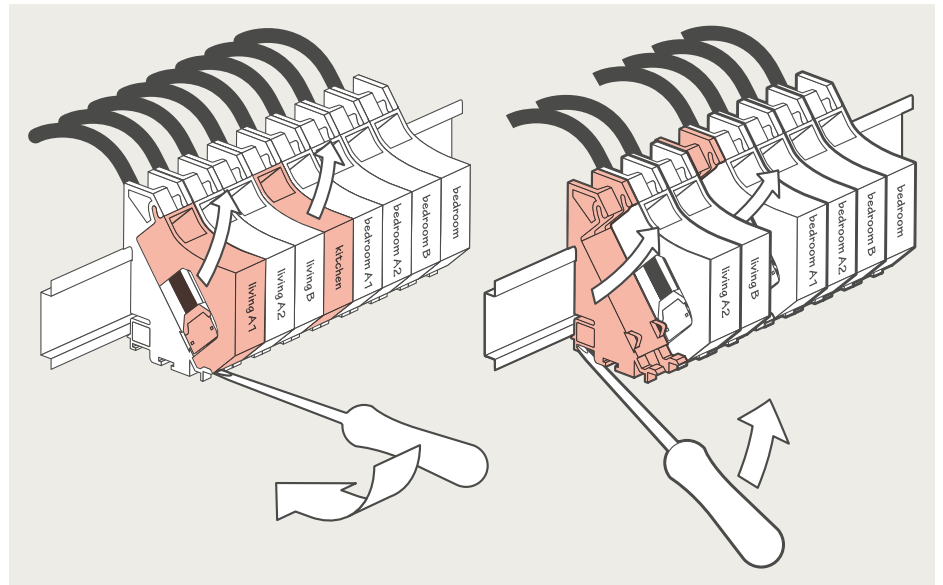

4.A

4.B

4.C

4.D

Niko opbouwkit

100-80100 / 101-80100 / 100-80200 / 101-80200

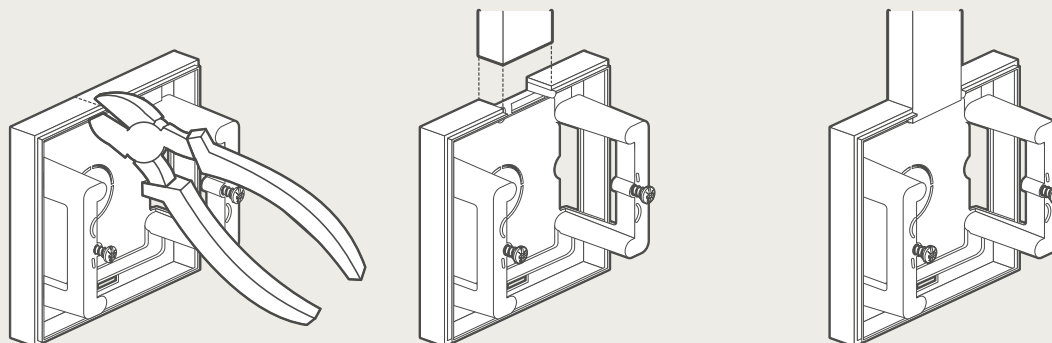
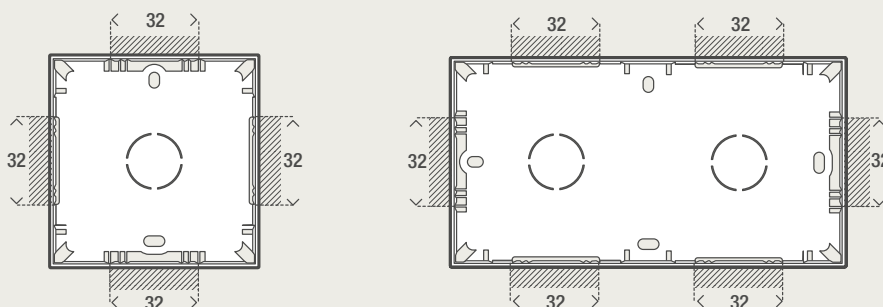
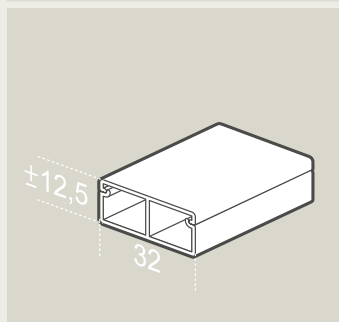
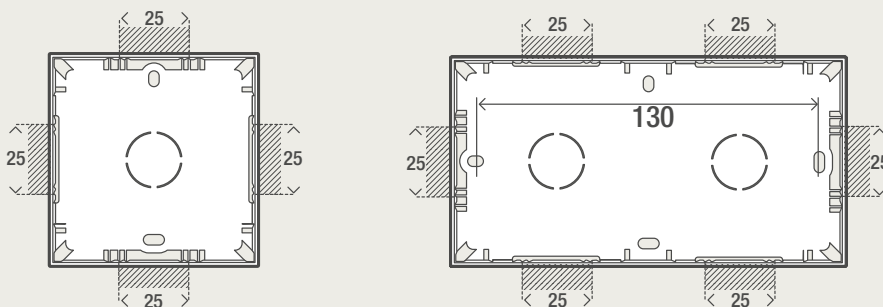
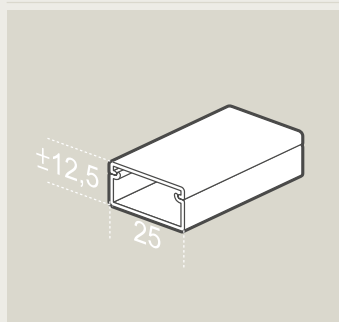
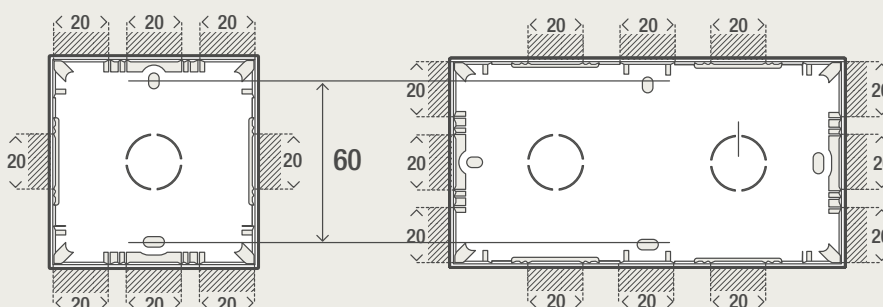
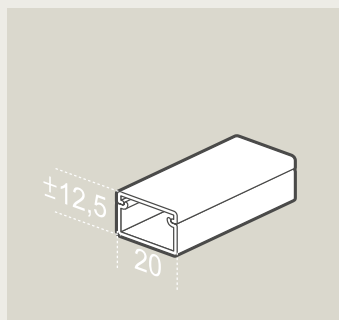
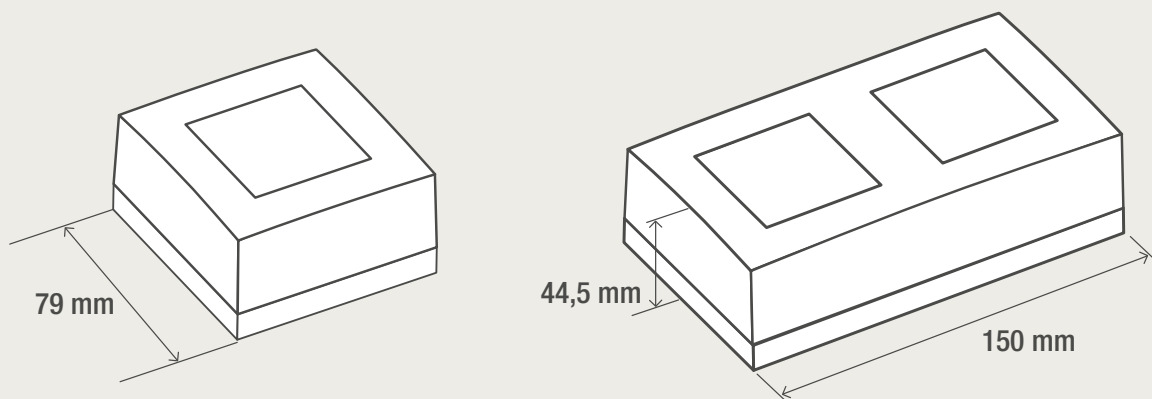

100-80100 / 101-80100 / 100-80200 / 101-80200

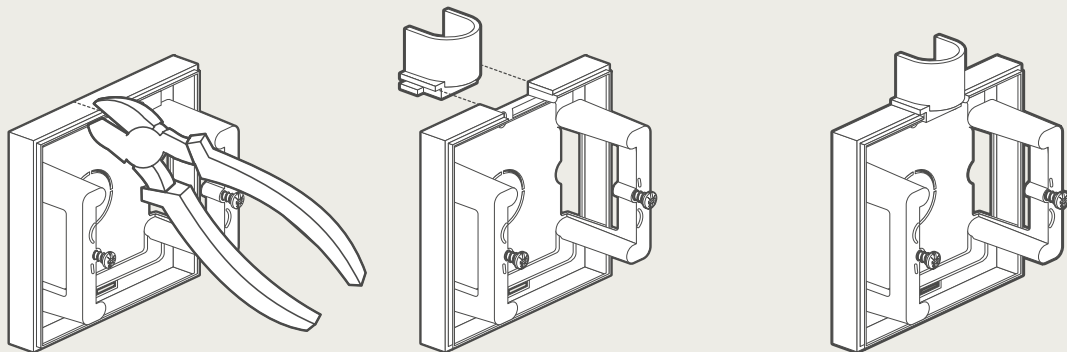
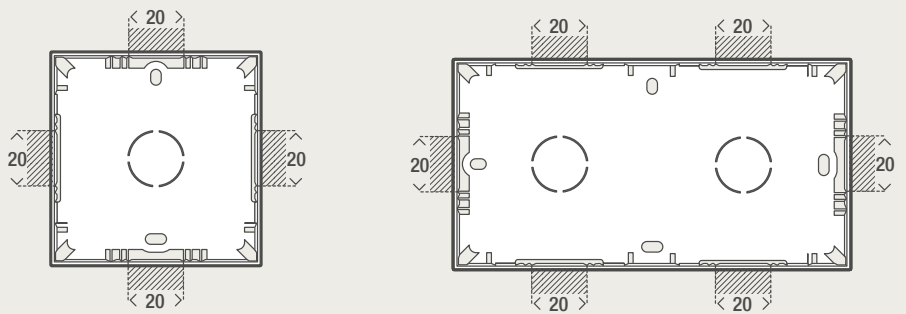
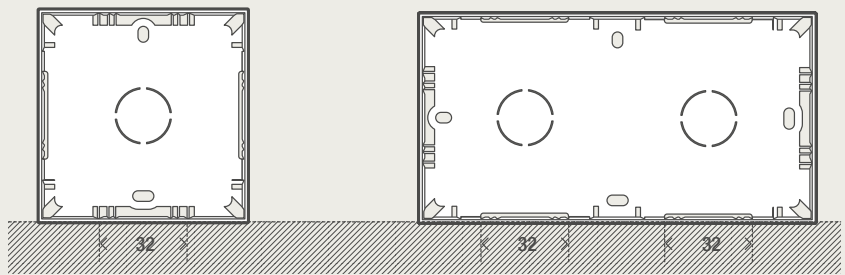
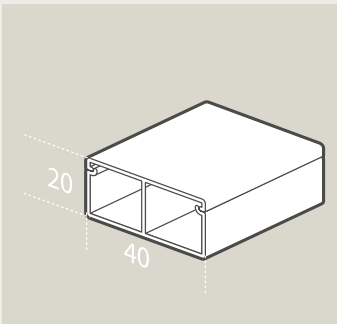
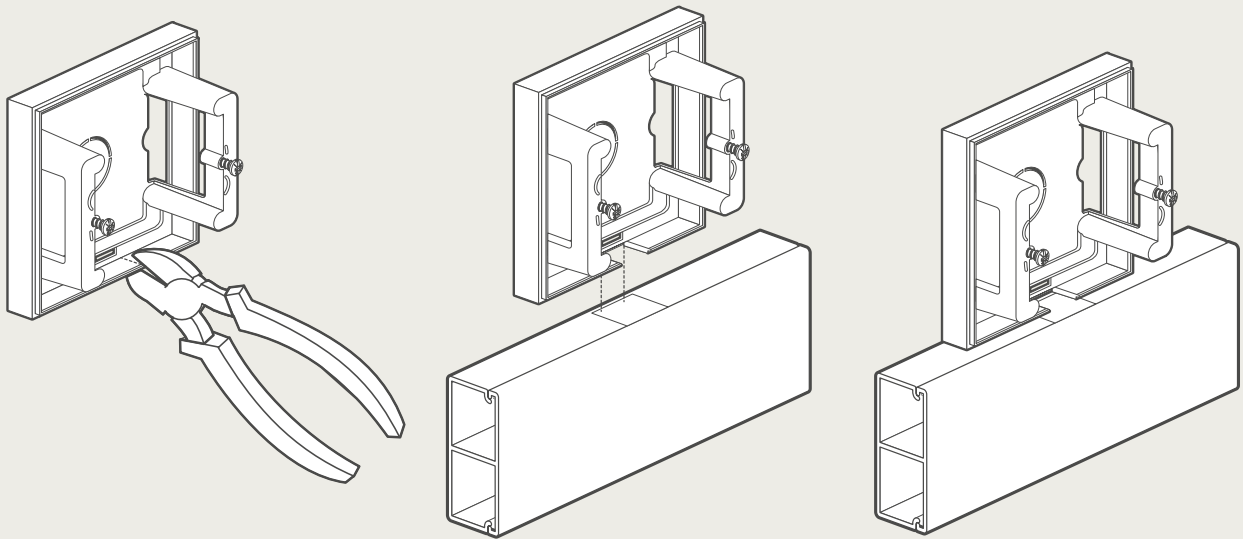

4.A
4.B
4.C
4.D

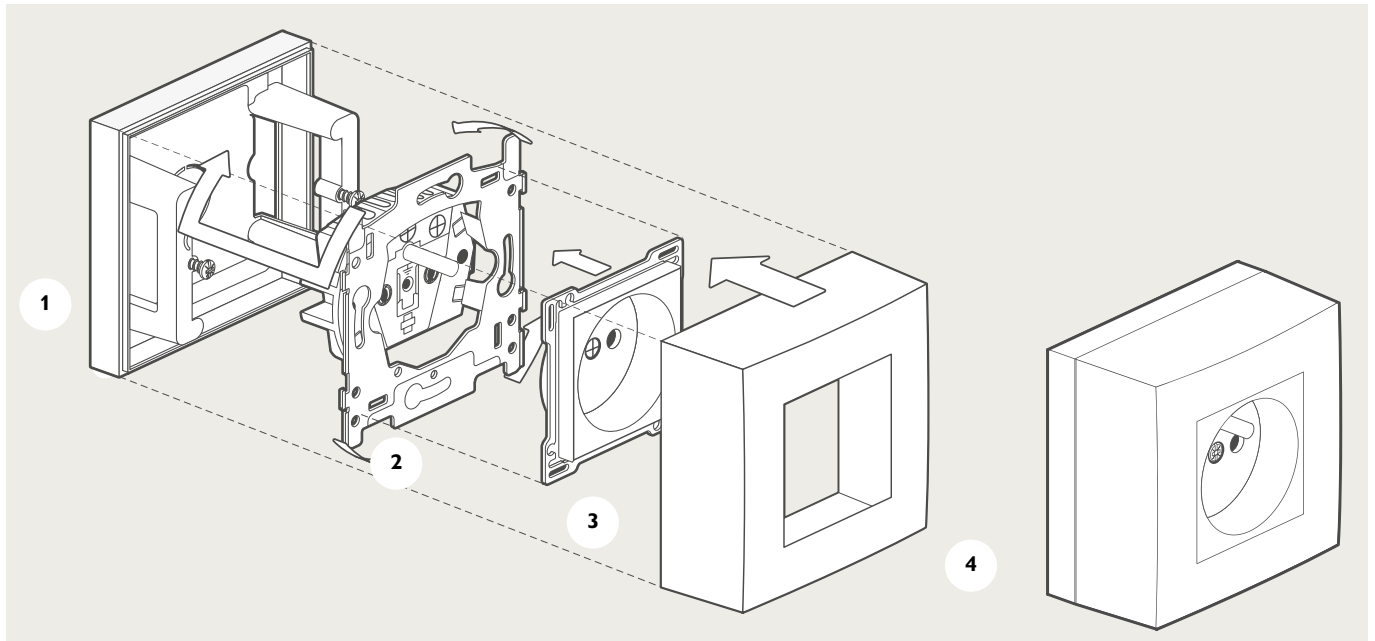
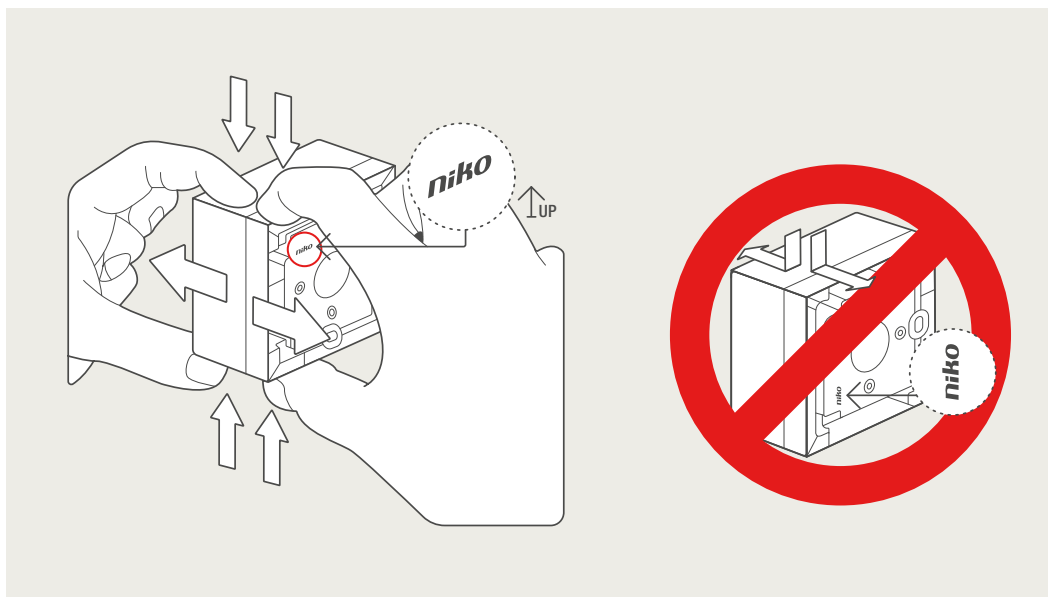
Snelle en eenvoudige plaatsing in vier stappen**Demontage**

4.2 Niko Rocker en Niko Toggle

Montage Niko Rocker

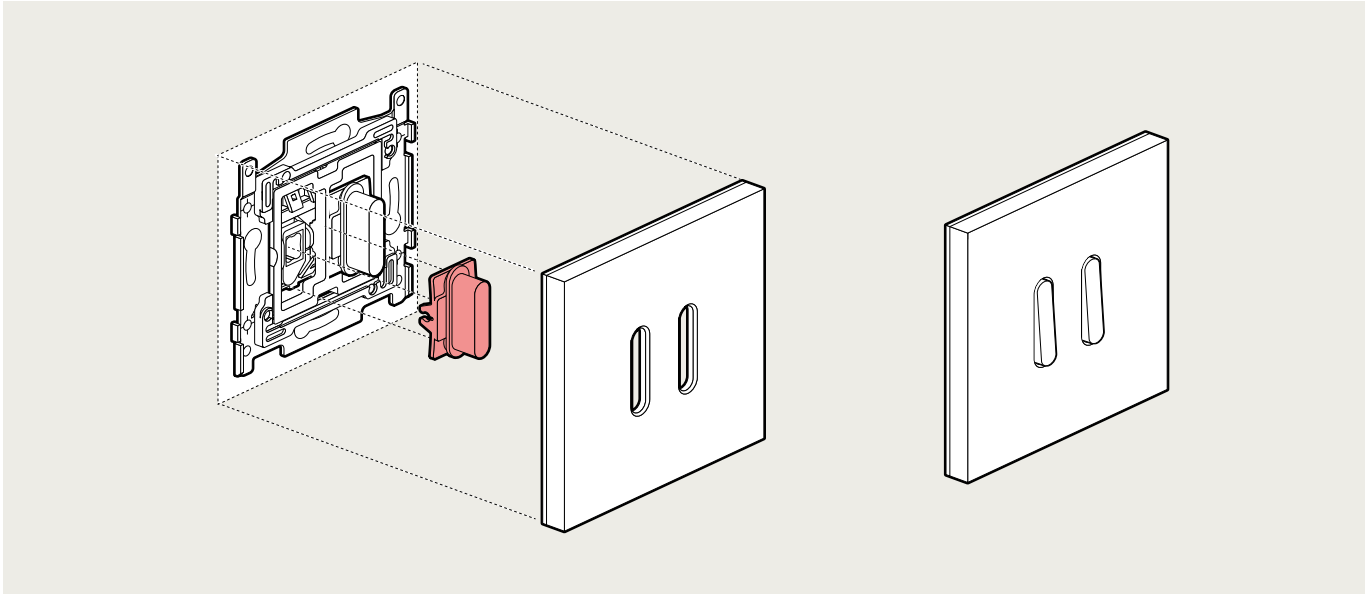

Montage Niko Toggle

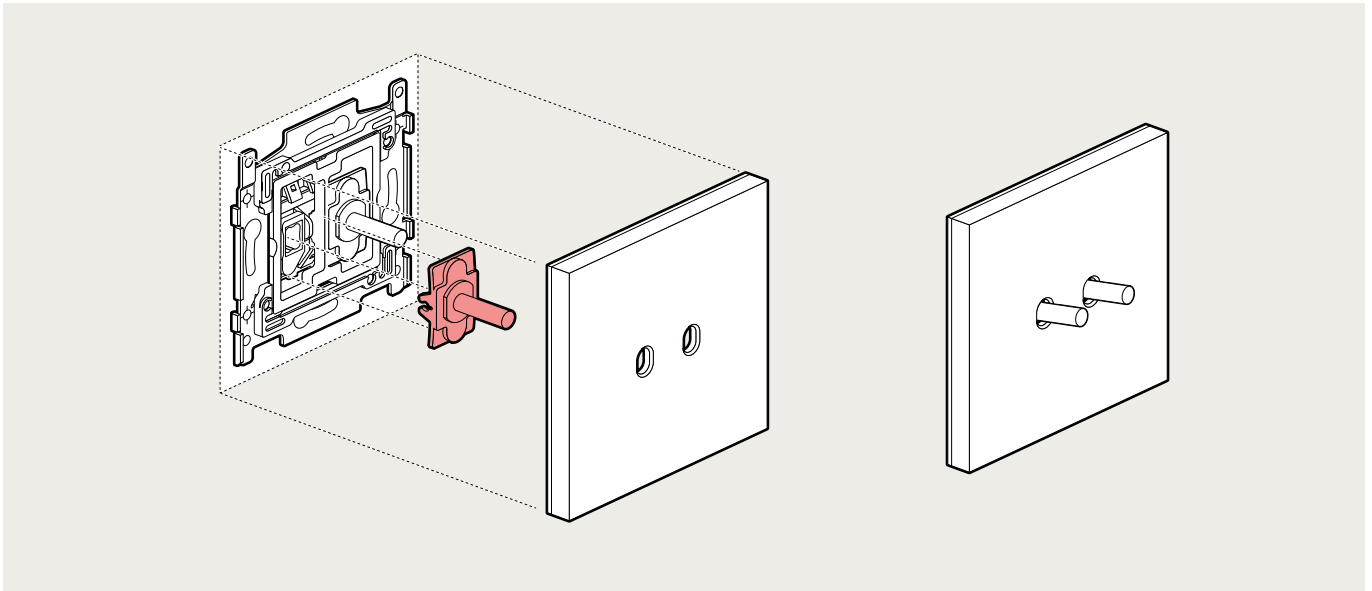

Montage ledelement voor Niko Rocker en Niko Toggle 170-37024 (24 V) / 170-37923 (230 V)

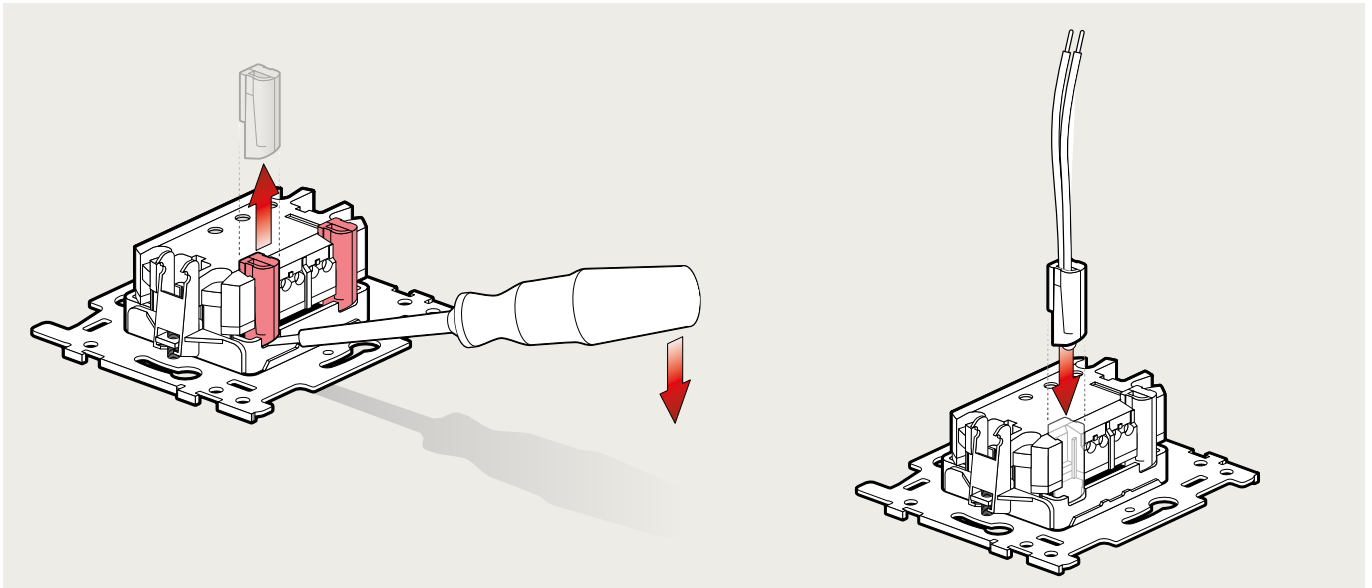

4.A

4.B

4.C

4.D

4.3 Niko Hydro

Bevestigen en installeren

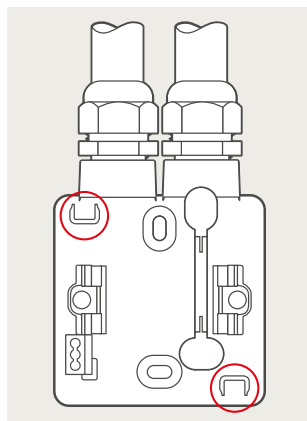

Condensatieopeningen

Door de condensatieopening onderaan de doos uit te breken bij montage kan water zich niet opstapelen in de doos. De IP waarde zal dan maximaal IP 44 bedragen.

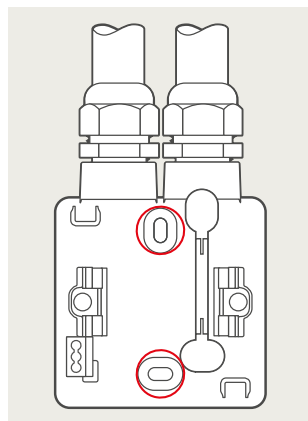

Bevestigingsopeningen

De bevestigingsopeningen bevinden zich op een verticale as. Elke schroefopening is ovaal en laat toe een onnauwkeurige boring op te vangen. De hartafstand tussen de bevestigingsopeningen is onuitwisbaar vermeld op de bodem van elke doos. Er is voldoende ruimte voorzien voor een elektrische schroevendraaier. Plaats het afdichtingslepeltje over de schroeven om de dubbele isolatie en de beschermingsgraad IP55 te waarborgen.

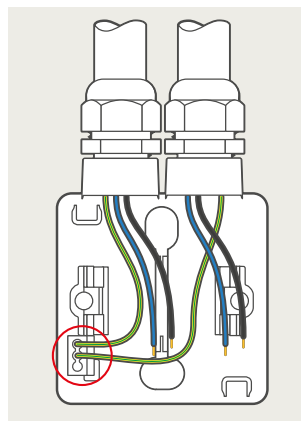

Aardingsklem

Breng de kabel in de doos en draai de wartel aan. Bij dozen met meerdere ingangen moet de aarding doorverbonden worden in de daartoe voorziene Wago insteekklem. Denk aan voldoende draadlengte.

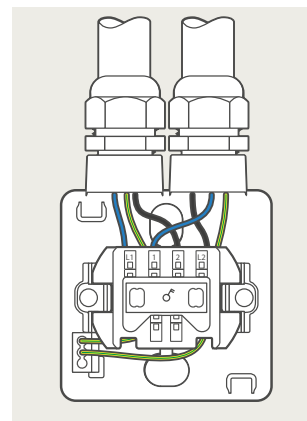

Sokkel

Eenmaal bedraad klikt u de sokkel op zijn plaats. Twee stevige houders grijpen de sokkel vast. De bedrading drukt het mechanisme dus niet naar buiten. Je hebt daardoor de handen vrij voor het monteren van het deksel. De sokkel kan eenvoudig worden verwijderd met een schroevendraaier.

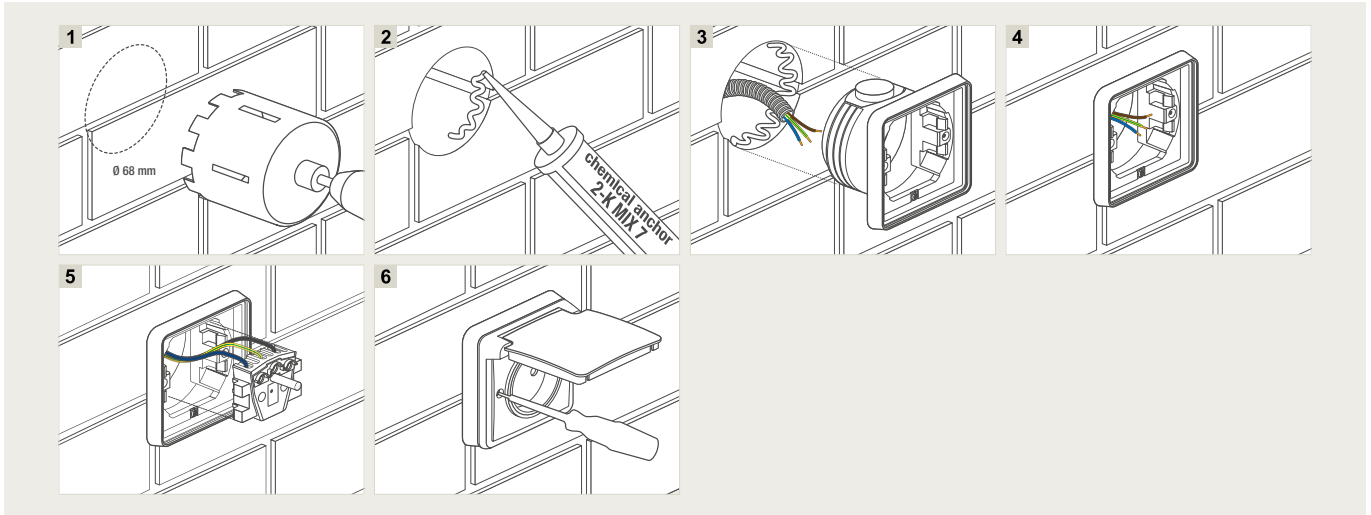
Niko Hydro - Inbouwkader (7XX-73000) voor het inbouwen van Niko Hydro functies in stenen muren

Je gebruikt het inbouwkader voor het waterdicht inbouwen van Niko Hydro functies.
Het geheel garandeert een waterdichte afwerking.

Voor inbouw in gevelstenen of stenen muren:

1. Boor een gat met een diameter van 68 mm.
2. Breng een chemisch anker aan. (2-componentenlijm 2-K MIX 7)
3. Breng de bedrading binnen in de doos en veranker deze laatste in de muur.
- 4/5/6. Sluit de functie aan en werk verder af.

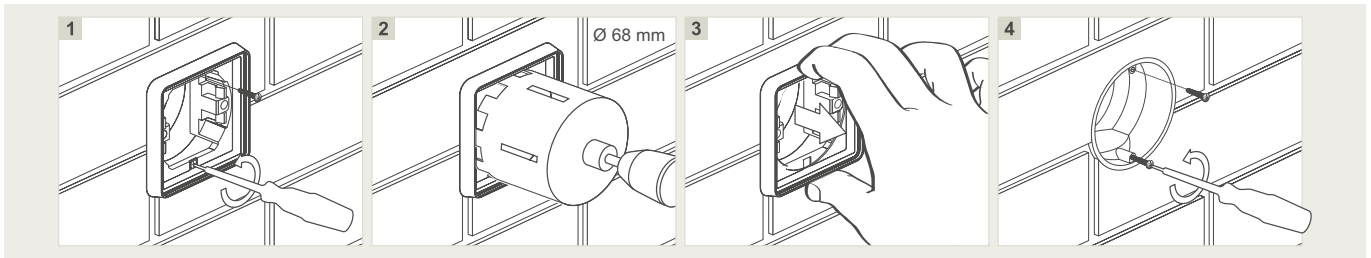
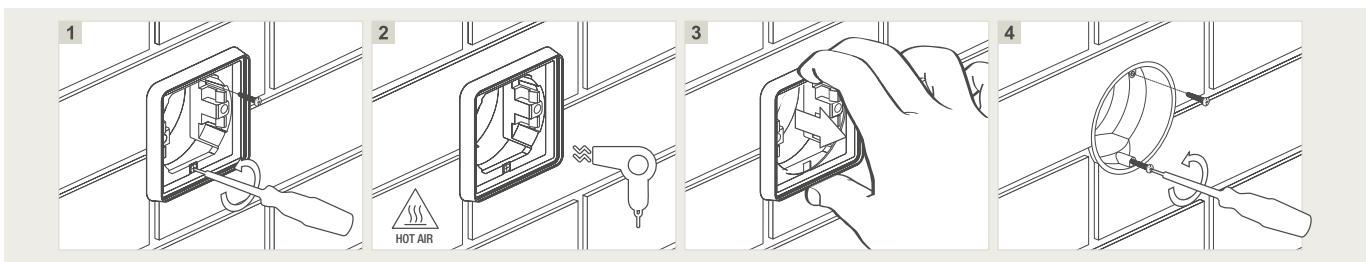
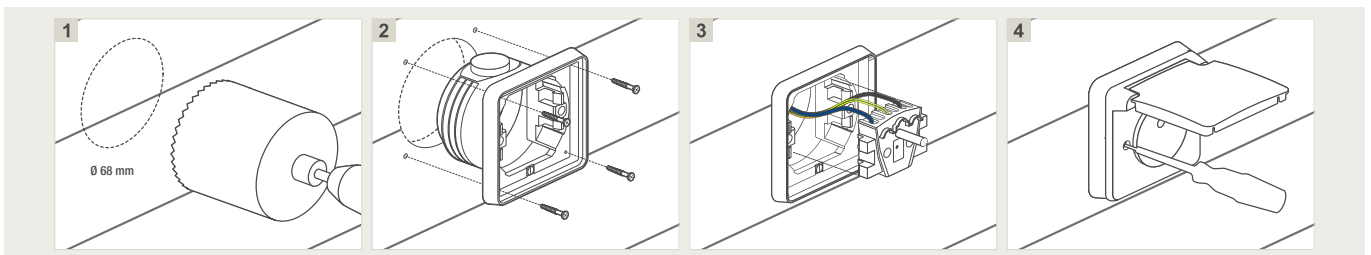
Demontage - Optie 1**Demontage - Optie 2****Niko Hydro - Inbouwkader (7XX-73000) voor het inbouwen van Niko Hydro functies in panelen**

Voor inbouw in panelen:

1. Boor een gat met een diameter van 68 mm.
2. Breng de bedrading binnen in de doos en schroef het inbouwkader vast in de daartoe voorziene schroefgaten.
- 3/4. Sluit de functie aan en werk verder af.

4.A

4.B

4.C

4.D

Niko Hydro - opbouwdozen met soepele ingang (7XX-83101 en 7XX-83201)

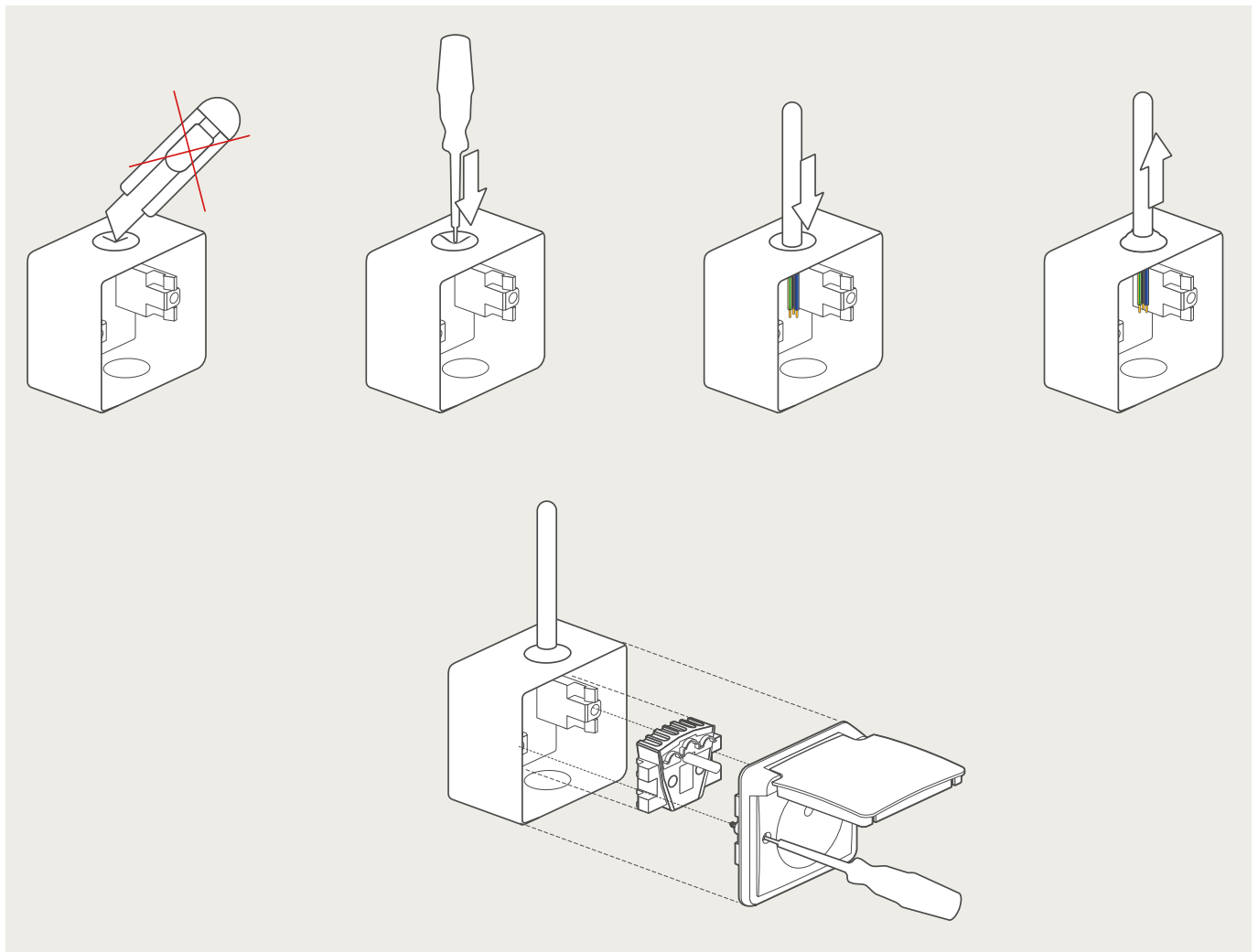

Niko Hydro aanpaskader (7XX-85000)

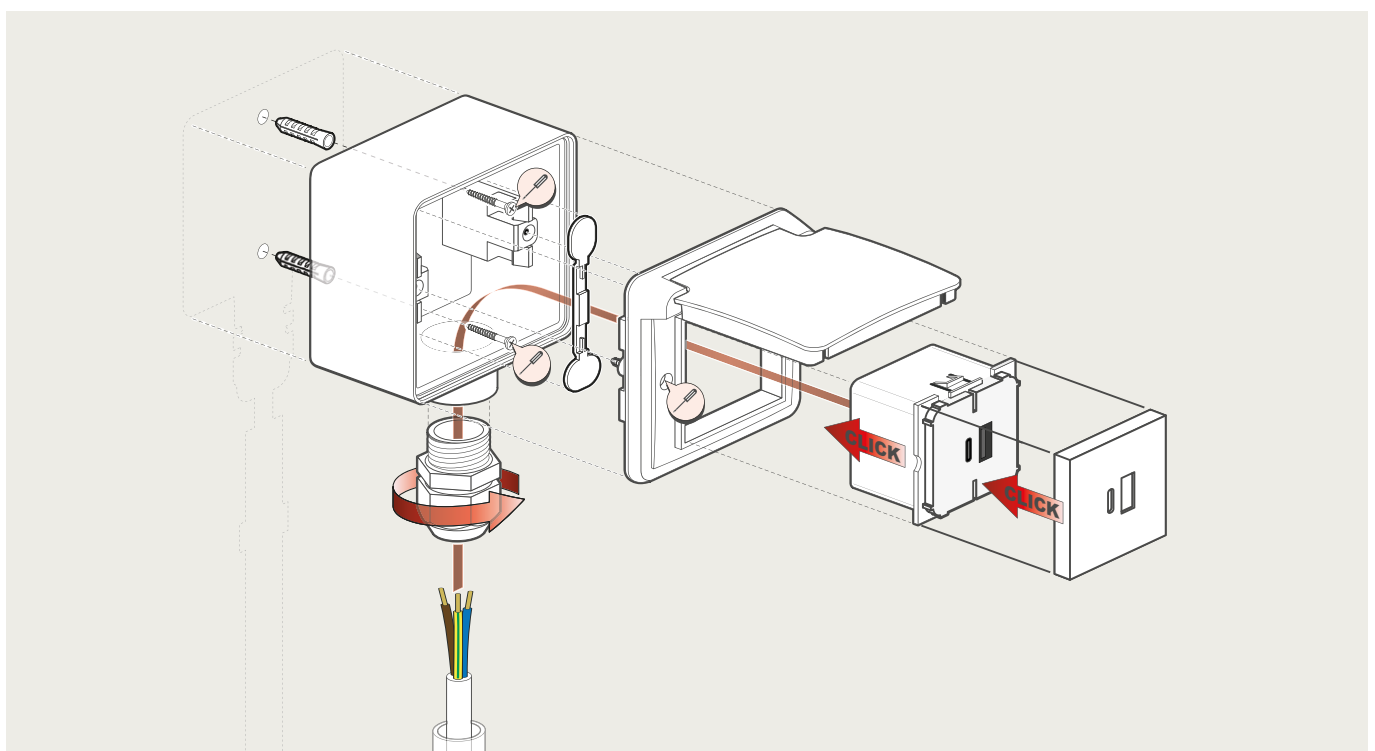

Chemische bestendigheid (bij 23°C)

	ABS*	PP**
Aceton	-	+/-
Alkoholische drank	+	+
Ammoniak (waterig)	+	+
Benzine	+	+/-
Benzol	-	-
Dieselolie	+	+
Azijnzuur (sterk)	+/-	+
Fluorkoolwaterstof	-	+/-
Vruchtensappen	+	+
Vaatwasmiddelen		+
Kaliloog (sterk)	+	+
Methanol	+/-	+
Melk	+	+
Motorolie	+	+
Natronloog (geconcentr.)	+	+
Ozon	+	+/-
Zoutzuur tot 35%	+/-	+
Zwavelzuur tot 40%	+	+
Zeepoplossing (waterig)	+	+
Silikonolie	+	+
Spijsolie - vet	+	+
Tolueen	-	-
Trichloorethyleen (tri)	-	-
Wasmiddelen	+	+
Water en zeewater (koud)	+	+
Water (heet)	+	+

+ bestendig

+/- beperkt bestendig

- niet bestendig

* = acrylonitril butadien styreen

** = polypropyleen

4.A

4.B

4.C

4.D

Niko Hydro - Maatschetsen

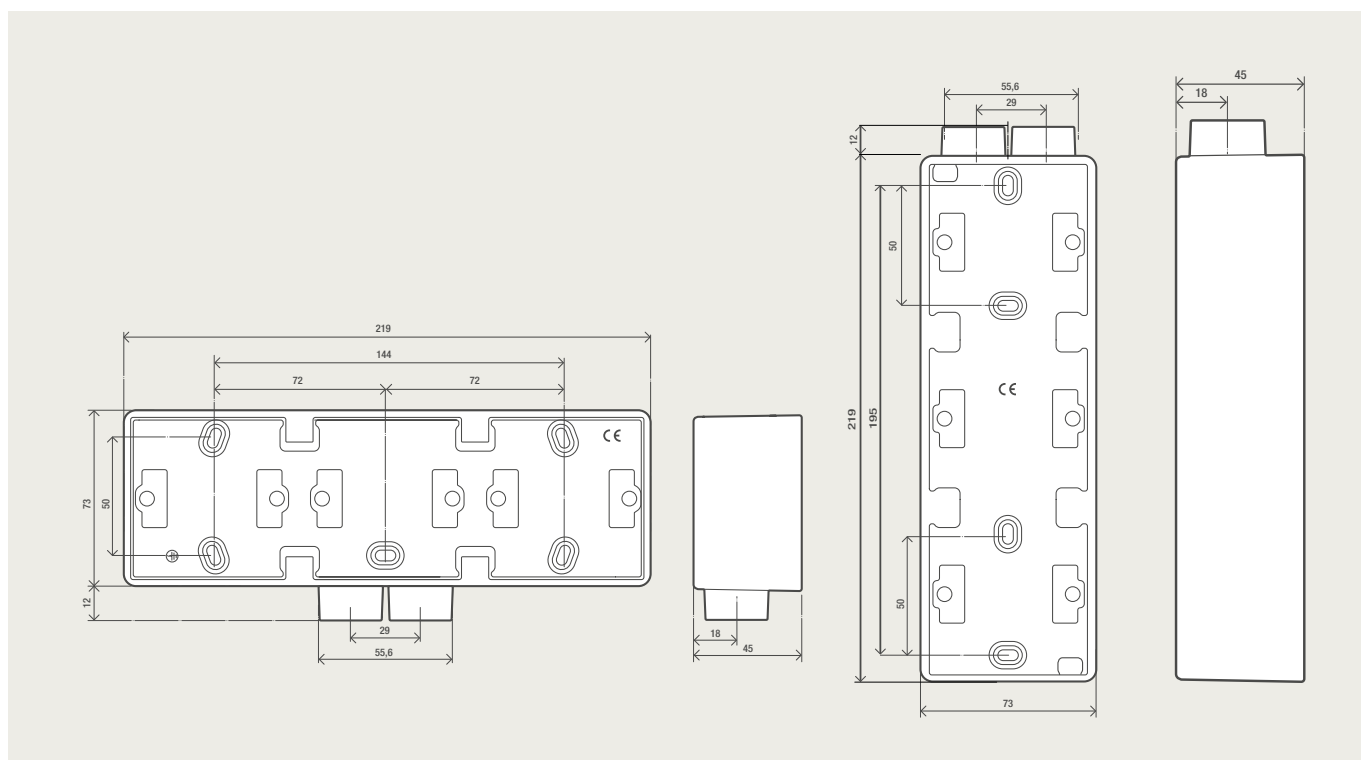
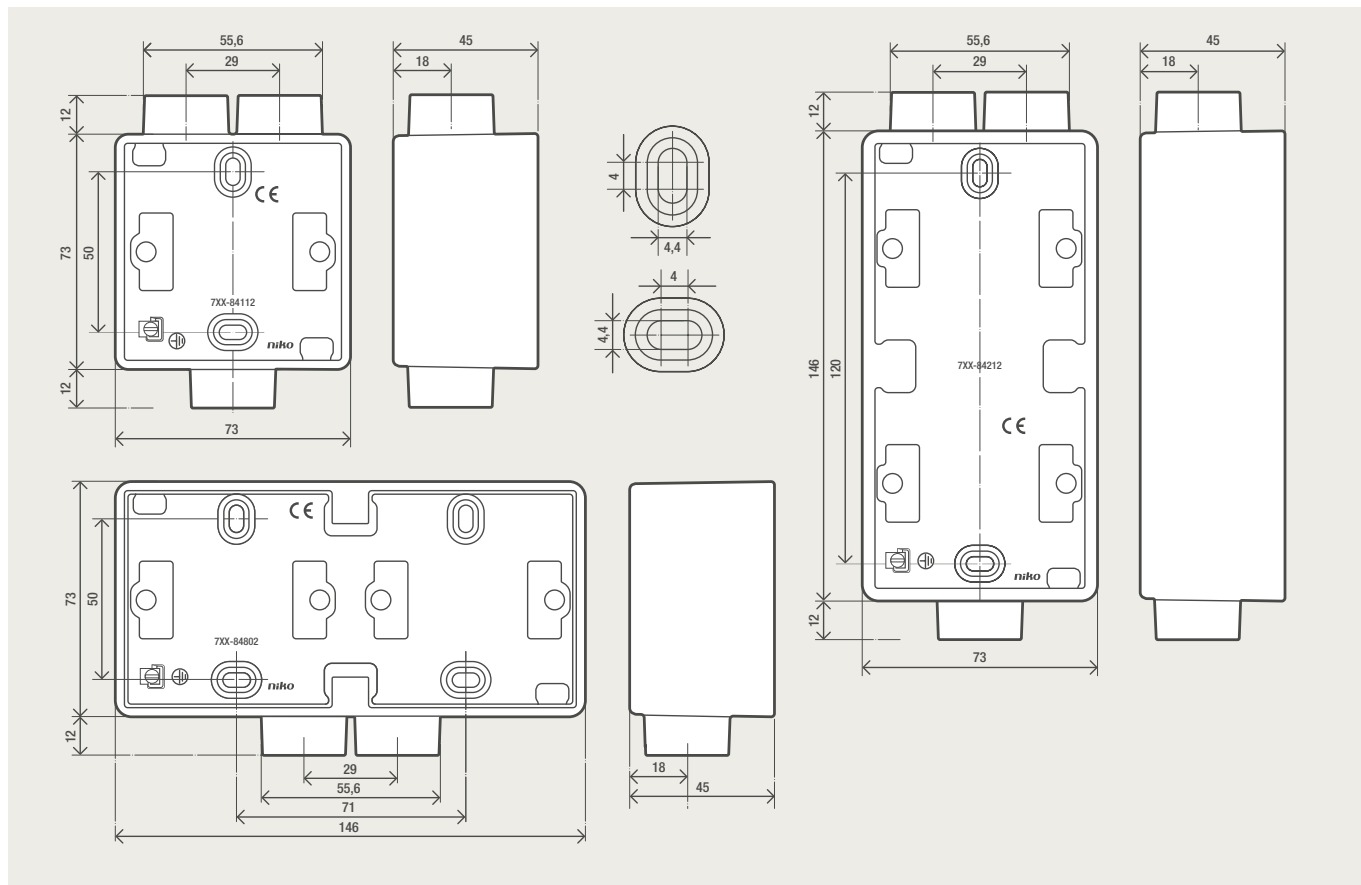

Niko Hydro inbouwkader - Maatschetsen

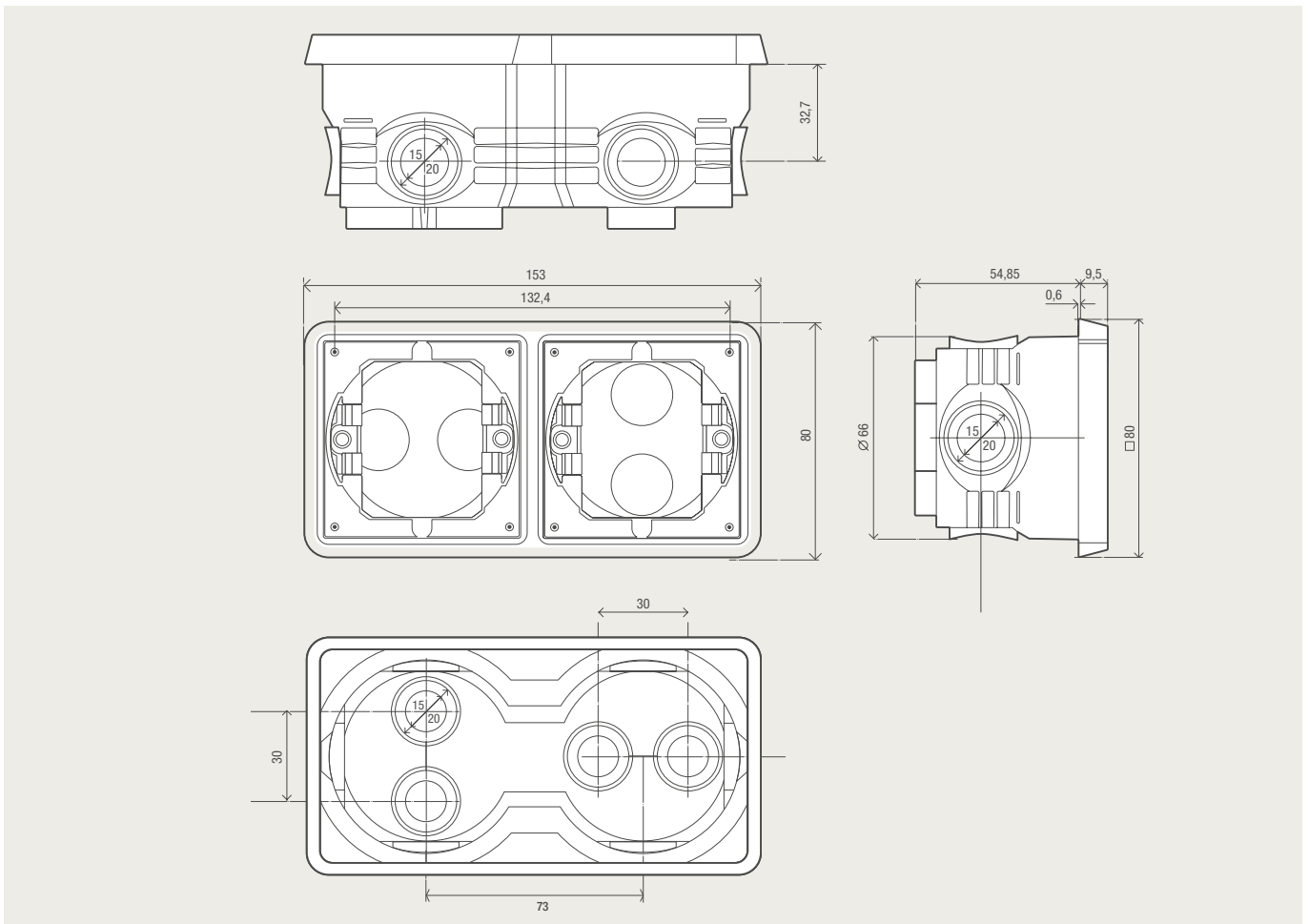
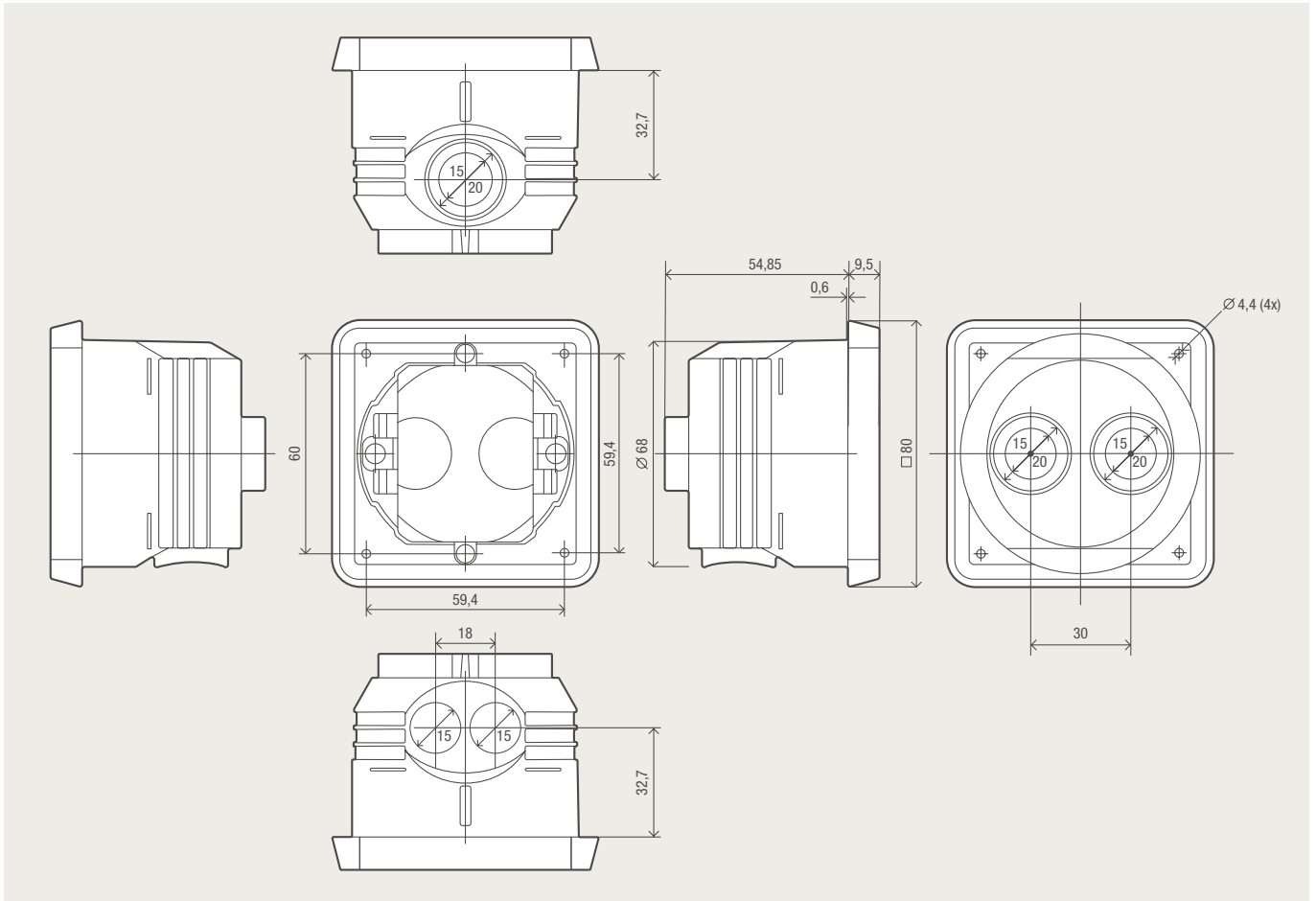

4.A

4.B

4.C

4.D

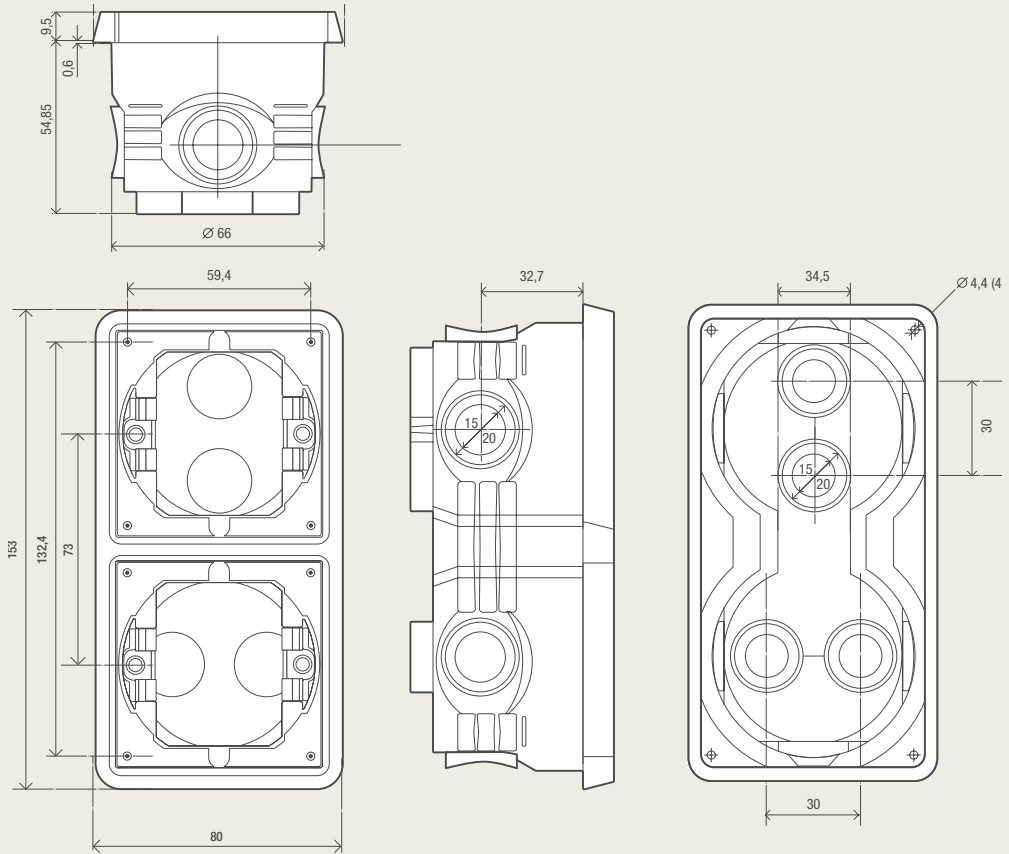

Niko Hydro tuinpaal - Maatschetsen

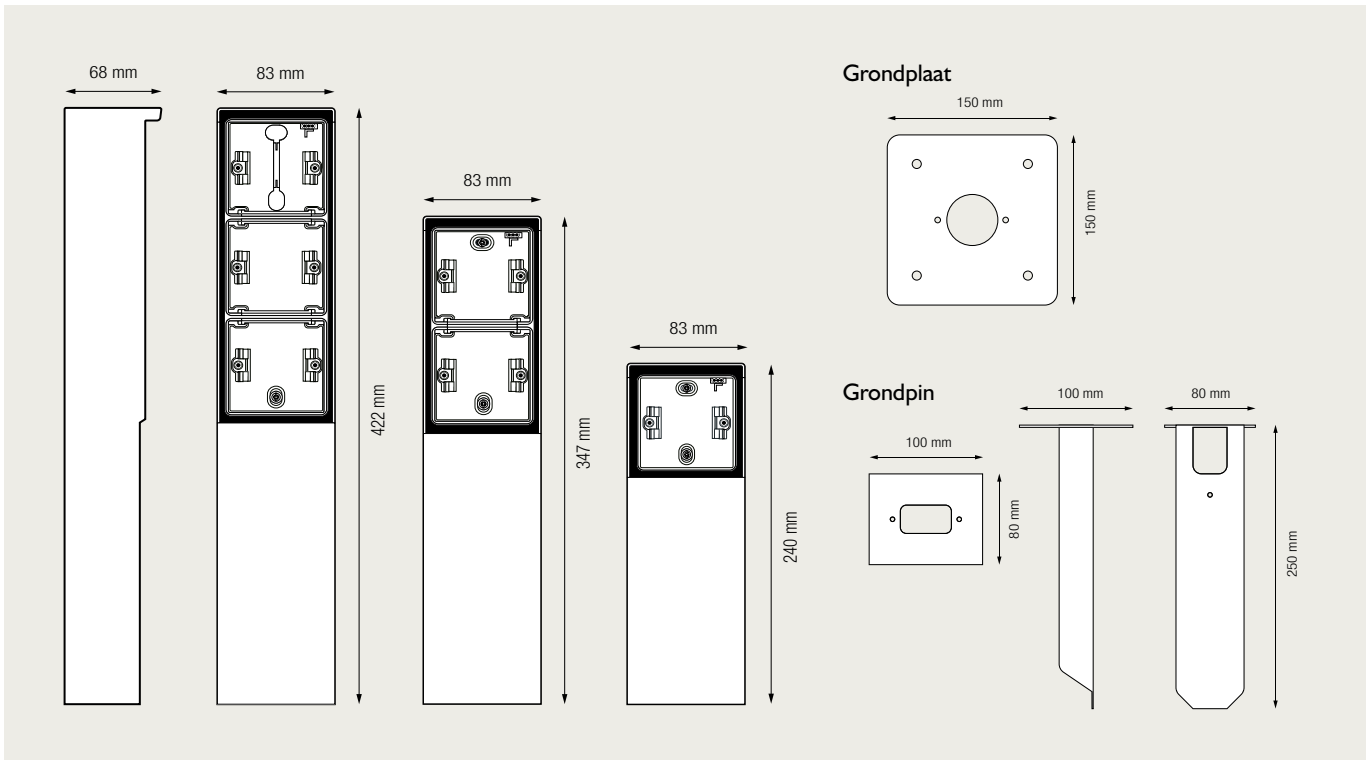

761-36655 — Niko Hydro tuinpaal Essential - Maatschetsen

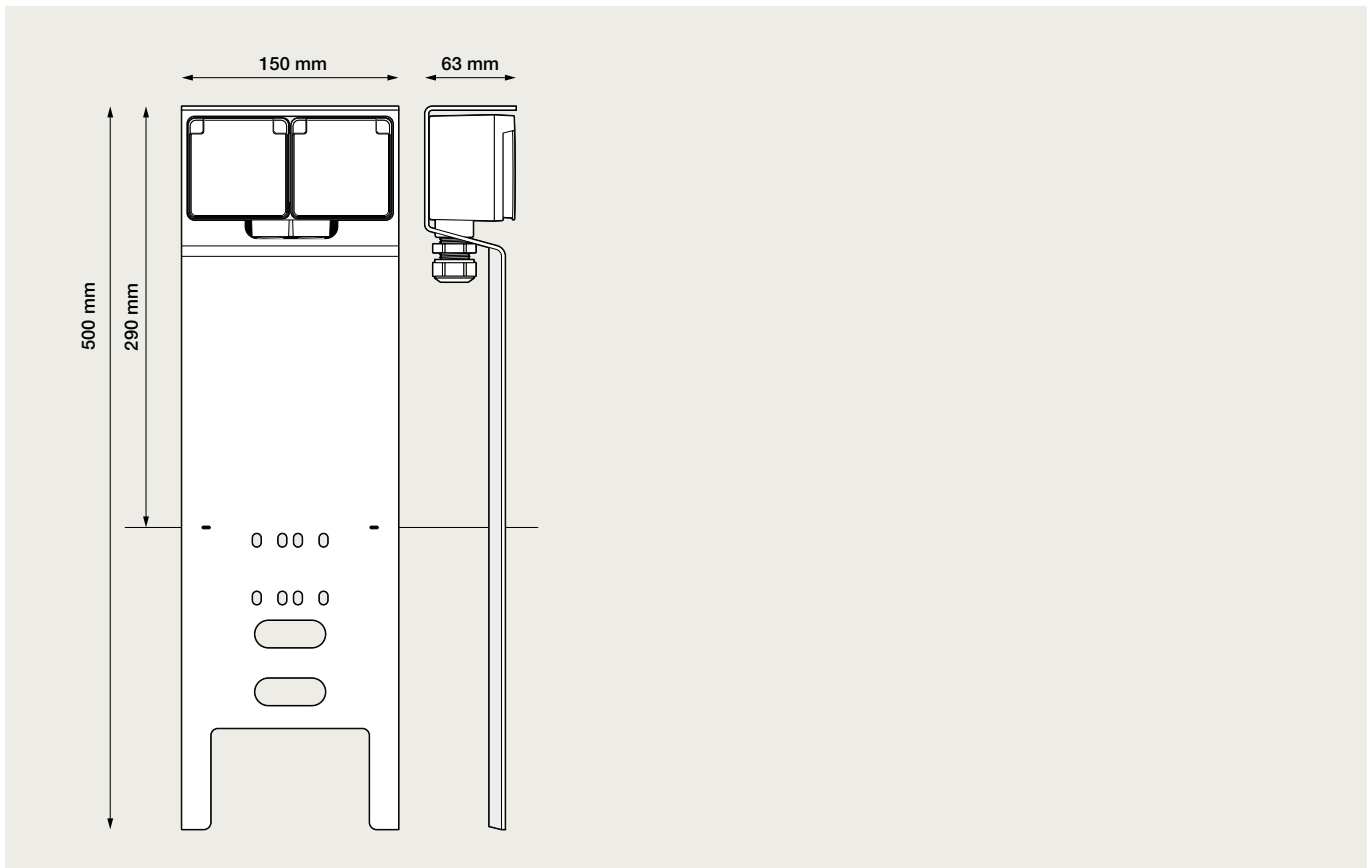

4.A

4.B

4.C

4.D





Hoofdstuk 5

Detectoren

- 5.A 230 V buitengebruik
- 5.B 230 V beweging
- 5.C 230 V aanwezigheid
- 5.D DALI & DALI-2
- 5.E KNX®
- 5.F Niko Home Control
- 5.G 24 V



Bewegingsmelder, 230 V, 12 m, 200°, IP55, voor wand- en plafondmontage, voor opbouw

Deze buitenbewegingsmelder met een detectiebereik van 12 meter is geschikt voor gebruik langs een oprit, onder een carport of in de tuin. De bewegingsmelder kan zowel op het plafond als tegen de wand gemonteerd worden en de kop kan op en neer, links en rechts gericht worden. Het toestel heeft een ingebouwde lichtsensor en schakelt de verlichting automatisch. Na de ingestelde vertragingstijd wordt het licht automatisch uitgeschakeld. De melder kan zowel manueel als met een afstandsbediening ingesteld worden.

- voedingsspanning: 230 Vac \pm 10 %, 50 Hz
- relaiscontact: N.O. (max. 10 A)
 - maximale belasting gloei- en halogeenlampen ($\cos\phi = 1$): 2300 W
 - maximale belasting fluorescentielampen ($\cos\phi \geq 0,5$): 1150 VA
 - maximale belasting laagspanningshalogeenlampen: 1150 W
 - maximale belasting spaarlampen (CFLi): 350 W
 - maximale belasting ledlampen 230 V: 350 W
 - maximale belasting leddriver: 350 VA
 - maximale belasting elektronische transformator: 1150 VA
- aantal kanalen: 1 kanaal
- uitschakelvertraging: pulse, 10 s – 20 min
- bereik lichtintensiteit: 5 lux – 2000 lux
- detectiehoek: 200°
- detectiebereik (PIR): 12 m vanop een hoogte van 3 m
- omgevingstemperatuur: -20 – +55 °C
- montage: opbouw
- montagehoogte: 2 – 8 m
- afmetingen zichtbaar (HxBxD): 63 x 63 x 94 mm
- afmetingen (HxBxD): 63 x 63 x 94 mm
- beschermingsgraad: IP55
- slagvastheid: IK02
- instellingen wijzigen: Potentiometers of IR-afstandsbediening

VOLLEDIG APPARAAT



351-26450 wit Detector



351-26470 zwart Detector

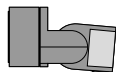

351-26480 alu Detector

TOEBEHOREN



350-41936 wit Universele afstandsbediening voor smartphone

TOEBEHOREN



351-25320 IR-afstandsbediening voor installateurs

TOEBEHOREN



351-25310 IR-afstandsbediening voor gebruikers

Bewegingsmelder, 230 V, 16 m, 180°, IP54, voor opbouw

De buitenbewegingsmelder met één kanaal voor opbouw op een muur of wand is geschikt voor opritten en in tuinen. Voorzien van een geïntegreerde lichtsensor. Automatisch aan/uit (na uitschakelvertraging) of manueel aan/uit via een N.G.-drukknop (afzonderlijk te bestellen). Het detectiegebied kan worden opgedeeld met een aanpasbaar afschermmasker. Conform de Europese norm EN 60669-2-1 voor EMC en veiligheid.



- voedingsspanning: 230 Vac \pm 10 %, 50 Hz
- relaiscontact: N.O. (max. 10 A)
 - maximale belasting gloei- en halogeenlampen ($\cos\varphi = 1$): 2300 W
 - maximale belasting laagspanningshalogeenlampen: 1200 W
 - maximale belasting spaarlampen (CFLi): 350 W
 - maximale belasting ledlampen 230 V: 350 W
 - maximale capacatieve belasting: 140 μ F
- maximale inschakelstroom: 165 A/20 ms – 800 A/200 μ s
- aantal kanalen: 1 kanaal
- uitschakelvertraging: test, 1 – 30 min
- bereik lichtintensiteit: 5 lux – ∞
- detectiehoek: 180°
- detectiebereik (PIR): 16 m vanop een hoogte van 3 m
- omgevingstemperatuur: -20 – +45 °C
- montage: opbouw
- montagehoogte: 2 – 3 m
- afmetingen (HxBxD): 125 x 72 x 63 mm
- beschermingsgraad: IP54

VOLLEDIG APPARAAT

350-20058 wit Detector

Bewegingsmelder, 230 V, 13 m, 180°, IP54, voor opbouw

De buitenbewegingsmelder met één kanaal voor opbouw op een muur of wand is geschikt voor opritten en in tuinen. Voorzien van een geïntegreerde lichtsensor. Automatisch aan/uit (na uitschakelvertraging) of manueel aan/uit via een N.G.-drukknop (afzonderlijk te bestellen). Het detectiegebied kan worden opgedeeld met een aanpasbaar afschermmasker. Conform de Europese norm EN 60669-2-1 voor EMC en veiligheid.



- voedingsspanning: 230 Vac \pm 10 %, 50 Hz
- relaiscontact: N.O. (max. 10 A)
 - maximale belasting gloei- en halogeenlampen ($\cos\varphi = 1$): 2300 W
 - maximale belasting laagspanningshalogeenlampen: 1200 W
 - maximale belasting spaarlampen (CFLi): 350 W
 - maximale belasting ledlampen 230 V: 350 W
 - maximale capacatieve belasting: 140 μ F
- maximale inschakelstroom: 165 A/20 ms – 800 A/200 μ s
- aantal kanalen: 1 kanaal
- uitschakelvertraging: 1 min – 30 min
- bereik lichtintensiteit: 5 lux – ∞
- detectiehoek: 180°
- detectiebereik (PIR): 16 m vanop een hoogte van 3 m
- omgevingstemperatuur: -20 – +45 °C
- montage: opbouw
- montagehoogte: 2 – 3 m
- afmetingen (HxBxD): 125 x 72 x 63 mm
- beschermingsgraad: IP54

VOLLEDIG APPARAAT

350-20158 antraciet Detector

5.A

5.B

5.C

5.D

5.E

5.F

5.G





Bewegingsmelder, 230 V, 16 m, 180°, IP54, met oriënteerbare lens, voor opbouw

Buitenbewegingsmelder met één kanaal voor gebruik op opritten, in tuinen... Voorzien van een geïntegreerde lichtsensor. Automatisch aan of manueel aan via N.G.-drukknop (230 Vac) (afzonderlijk te bestellen). Automatisch uit na uitschakelvertraging. Voorzien van een richtbare bewegingssensor. Het detectiegebied kan opgedeeld worden via een aanpasbaar afschermmasker.

- voedingsspanning: 230 Vac \pm 10 %, 50 Hz
- relaiscontact: N.O. (max. 10 A)
 - maximale belasting gloei- en halogeenlampen ($\cos\varphi = 1$): 2300 W
 - maximale belasting laagspanningshalogeenlampen: 1200 W
 - maximale belasting spaarlampen (CFLi): 350 W
 - maximale belasting ledlampen 230 V: 350 W
 - maximale capacatieve belasting: 140 μ F
- maximale inschakelstroom: 165 A/20 ms – 800 A/200 μ s
- aantal kanalen: 1 kanaal
- uitschakelvertraging: 8 s – 30 min
- bereik lichtintensiteit: 5 lux – ∞
- detectiehoek: 180°
- detectiebereik (PIR): 16 m vanop een hoogte van 3 m
- omgevingstemperatuur: -20 – +45 °C
- montage: opbouw
- montagehoogte: 2 – 3 m
- afmetingen (HxBxD): 70 x 90 x 130 mm
- beschermingsgraad: IP54

VOLLEDIG APPARAAT

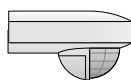

350-20050 wit Detector

TOEBEHOREN



390-20050 wit Plafondmontagebeugel



Bewegingsmelder, 230 V, 13 m, 180°, IP54, met oriënteerbare lens, voor opbouw

Buitenbewegingsmelder met één kanaal voor gebruik op opritten, in tuinen... Voorzien van een geïntegreerde lichtsensor. Automatisch aan of manueel aan via N.G.-drukknop (230 Vac) (afzonderlijk te bestellen). Automatisch uit na uitschakelvertraging. Voorzien van een richtbare bewegingssensor. Het detectiegebied kan opgedeeld worden via een aanpasbaar afschermmasker.

- voedingsspanning: 230 Vac \pm 10 %, 50 Hz
- relaiscontact: N.O. (max. 10 A)
 - maximale belasting gloei- en halogeenlampen ($\cos\varphi = 1$): 2300 W
 - maximale belasting laagspanningshalogeenlampen: 1200 W
 - maximale belasting spaarlampen (CFLi): 350 W
 - maximale belasting ledlampen 230 V: 350 W
 - maximale capacatieve belasting: 140 μ F
- maximale inschakelstroom: 165 A/20 ms – 800 A/200 μ s
- aantal kanalen: 1 kanaal
- uitschakelvertraging: 8 s – 30 min
- bereik lichtintensiteit: 5 lux – ∞
- detectiehoek: 180°
- detectiebereik (PIR): 13 m vanop een hoogte van 3 m
- omgevingstemperatuur: -20 – +45 °C
- montage: opbouw
- montagehoogte: 2 – 3 m
- afmetingen zichtbaar (HxBxD): 70 x 90 x 130 mm
- afmetingen (HxBxD): 70 x 90 x 130 mm
- beschermingsgraad: IP54

VOLLEDIG APPARAAT

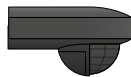

350-20150 antraciet Detector

TOEBEHOREN



390-20150 zwart Plafondmontagebeugel

Bewegingsmelder, 230 V, 16 m, 240°, IP54, voor opbouw

Deze 1-kanaals buitenbewegingsmelder, die ongevoelig is voor huisdieren, is bijzonder geschikt voor elke lichtschakeling rond een woning. Het detectiebereik is 16 meter. De bewegingssensor kan perfect gericht worden. Het toestel heeft een ingebouwde lichtsensor en schakelt de verlichting automatisch of manueel via een drukknop N.O. aan (afzonderlijk te bestellen). Na de ingestelde vertragingstijd wordt het licht automatisch uitgeschakeld. Deze sensor kan zowel manueel als via afstandsbediening ingesteld worden.



Afstandsbediening inbegrepen.

- voedingsspanning: 230 Vac \pm 10 %, 50 Hz
- relaiscontact: N.O. (max. 8,7 A), potentiaalvrij
 - maximale belasting gloei- en halogeenlampen ($\cos\phi = 1$): 2000 W
 - maximale belasting fluorescentielampen ($\cos\phi \geq 0,5$): 1000 VA
 - maximale belasting laagspanningshalogeenlampen: 1000 W
 - maximale belasting spaarlampen (CFLi): 300 W
 - maximale belasting ledlampen 230 V: 300 W
 - maximale belasting leddriver: 300 VA
 - maximale belasting elektronische transformator: 1000 VA
- aantal kanalen: 1 kanaal
- uitschakelvertraging: pulse, 10 s – 20 min
- bereik lichtintensiteit: 5 lux – 2000 lux
- detectiehoek: 240°
- detectiebereik (PIR): 16 m vanop een hoogte van 3 m
- omgevingstemperatuur: -20 – +50 °C
- montage: opbouw
- montagehoogte: 2 – 5 m
- afmetingen zichtbaar (HxBxD): 105 x 112 x 148 mm
- afmetingen (HxBxD): 112 x 105 x 148 mm
- beschermingsgraad: IP54
- slagvastheid: IK02
- instellingen wijzigen: Potentiometers of IR-afstandsbediening

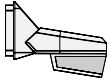
VOLLEDIG APPARAAT

351-26560 wit Detector

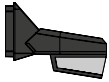

351-26562 zwart Detector

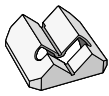
TOEBEHOREN

351-10170 wit Hoekmontagebeugel



351-10172 zwart Hoekmontagebeugel

TOEBEHOREN

350-41936 wit Universele afstandsbediening voor smartphone

TOEBEHOREN

351-25320 IR-afstandsbediening voor installateurs

TOEBEHOREN

351-25315 IR-afstandsbediening voor gebruikers (bijgeleverd)

TOEBEHOREN

351-25310 IR-afstandsbediening voor gebruikers

5.A

5.B

5.C

5.D

5.E

5.F

5.G



De meest recente informatie
vind je op www.niko.eu



Schemerschakelaar, 230 V, 2-200 lux, IP54

Schemerschakelaar voor montage op een buitenmuur (IP54). Geschikt voor het schakelen van buitenverlichting. Groot sensoroppervlak voor nauwkeurige lichtmeting. Conform de Europese normering voor EMC en veiligheid EN 60669-2-1.

- voedingsspanning: 230 Vac \pm 10 %, 50 Hz
- relaiscontact: N.O. (max. 10 A)
- maximale belasting gloei- en halogeenlampen ($\cos\phi = 1$): 3000 W
- maximale belasting laagspanningshalogeenlampen: 500 W
- maximale belasting spaarlampen (CFLi): 350 W
- maximale belasting ledlampen 230 V: 350 W
- maximale belasting lagedruk natrium-/lagedruk kwiklampen: 1500 W
- maximale capacatieve belasting: 140 μ F
- maximale inschakelstroom: 165 A/20 ms – 800 A/200 μ s
- aantal kanalen: 1 kanaal
- bereik lichtintensiteit: 2 lux – 200 lux
- omgevingstemperatuur: -50 – +50 °C
- montage: opbouw
- afmetingen (HxBxD): 103 x 73 x 47 mm
- beschermingsgraad: IP54

VOLLEDIG APPARAAT

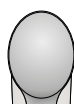

350-10030 wit

Schemerschakelaar 2-200 lux



Schemerschakelaar, 230 V, 3-300 lux, IP54

De schemerschakelaar voor montage op een buitenmuur is geschikt voor de sturing van buitenverlichting (tuinen, parkeergarages, buitenterreinen en voetpaden). Conform de Europese norm EN 60669-2-1 voor EMC en veiligheid.

- voedingsspanning: 230 Vac \pm 10 %, 50 Hz
- relaiscontact: N.O. (max. 16 A)
- maximale belasting gloei- en halogeenlampen ($\cos\phi = 1$): 2300 W
- maximale belasting laagspanningshalogeenlampen: 500 W
- maximale belasting spaarlampen (CFLi): 350 W
- maximale belasting ledlampen 230 V: 350 W
- maximale capacatieve belasting: 140 μ F
- maximale inschakelstroom: 165 A/20 ms – 800 A/200 μ s
- aantal kanalen: 1 kanaal
- bereik lichtintensiteit: 3 lux – 300 lux
- omgevingstemperatuur: -50 – +50 °C
- montage: opbouw
- afmetingen (HxBxD): 95 x 68 x 38 mm
- beschermingsgraad: IP54

VOLLEDIG APPARAAT



350-10033 wit

Schemerschakelaar 3-300 lux



Universele afstandsbediening voor smartphone

Niko ontwikkelde een universele afstandsbediening voor alle Niko detectoren die op afstand instelbaar zijn. Ze bestaat uit twee delen:

- De gratis Niko detector tool app die je op je smartphone of tablet downloadt (zowel iOS als Android).
- De universele afstandsbediening die je op de audio-ingang van je smartphone aansluit (3,5 mm audio jack ingang vereist).

Voordelen:

- Je hebt maar één afstandsbediening nodig voor alle detectoren die je plaatst.
- De app legt je voor elke detector stap voor stap uit hoe je hem programmeert en bestuurt.
- Je kunt de detector meteen uittesten terwijl je door de kamer wandelt.
- De moeilijke configuraties (zoals daglichtsturing) kunnen bewaard worden, zodat je deze niet verliest.

Bij de meeste nieuwe detectoren heb je zelfs de keuze: manueel instellen of via de afstandsbediening. De detector gebruikt altijd de laatste instellingen. De app geeft gemakkelijk toegang tot alle productinfo.

Aandachtspunten:

- Zorg er steeds voor dat het geluid van je smartphone voldoende luid aanstaat.
- Werkt vanaf android versie 4.4 en IOS v8.

TOEBEHOREN



350-41936 wit

Universele afstandsbediening voor smartphone



Bewegingsmelder M42MR, 230 V, 12-13 m, voor inbouwdoos

Deze vlakke en discrete bewegingsmelder is een standalone melder met één kanaal voor automatische lichtsturing. De melder is speciaal ontworpen voor montage in een standaard inbouwdoos (schroefafstand van 60 of 79 mm). De instellingen van de melder kunnen gewijzigd worden met behulp van de Niko detector tool-app en 2-wegs Bluetooth® communicatie tussen een smartphone en de melder.

- voedingsspanning: 230 Vac \pm 10 %, 50 Hz
- relaiscontact: N.O. (max. 10 A), potentiaalvrij
 - maximale belasting gloei- en halogeenlampen ($\cos\phi = 1$): 2300 W
 - maximale belasting fluorescentielampen ($\cos\phi \geq 0,5$): 1200 VA
 - maximale belasting laagspanningshalogeenlampen: 500 W
 - maximale belasting spaarlampen (CFLi): 350 W
 - maximale belasting ledlampen 230 V: 350 W
 - maximale belasting ledriver: 500 VA
 - maximale belasting elektronische transformator: 500 VA
 - maximale capacatieve belasting: 140 μ F
- maximale inschakelstroom: 165 A/20 ms – 800 A/200 μ s
- aantal kanalen: 1 kanaal
- uitschakelvertraging: pulse, 15 s – 2 h, ∞
- bereik lichtintensiteit: 20 lux – 2000 lux, ∞
- detectiehoek: 360°
- detectiebereik (PIR): \varnothing 12 m vanop een hoogte van 3 m
- omgevingstemperatuur: -25 – +40 °C
- montage: inbouwdoos
- montagehoogte: 2 – 3,5 m
- afmetingen zichtbaar (HxBxD): 100 x 100 x 9,5 mm
- afmetingen (HxBxD): 100 x 100 x 44,5 mm
- beschermingsgraad: IP20
- slagvastheid: IK02
- instellingen wijzigen: Niko detector tool app (iOS-Android) en 2-wegs Bluetooth® communicatie

VOLLEDIG APPARAAT



353-600111 wit Detector

TOEBEHOREN



353-999869 wit Lenscover voor P4XMR- en M4XMR-melders (5 stuks)

TOEBEHOREN



353-990992 zwart Sierring voor P4XMR- en M4XMR-inbouwmelders, zwart (RAL 9005)

Bewegingsmelder M42MR, 230 V, 12-13 m, voor inbouw (SnapFit)

Deze vlakke en discrete bewegingsmelder is een standalone melder met één kanaal voor automatische lichtsturing. De SnapFit-montagebeugel zorgt voor een snelle en stabiele montage in alle soorten verlaagde plafonds met of zonder verwijderbare tegels. De instellingen van de melder kunnen gewijzigd worden met behulp van de Niko detector tool-app en 2-wegs Bluetooth® communicatie tussen een smartphone en de melder.



- voedingsspanning: 230 Vac \pm 10 %, 50 Hz
- relaiscontact: N.O. (max. 10 A), potentiaalvrij
 - maximale belasting gloei- en halogeenlampen ($\cos\phi = 1$): 2300 W
 - maximale belasting fluorescentielampen ($\cos\phi \geq 0,5$): 1200 VA
 - maximale belasting laagspanningshalogeenlampen: 500 W
 - maximale belasting spaarlampen (CFLi): 350 W
 - maximale belasting ledlampen 230 V: 350 W
 - maximale belasting leddriver: 500 VA
 - maximale belasting elektronische transformator: 500 VA
 - maximale capacatieve belasting: 140 μ F
- maximale inschakelstroom: 165 A/20 ms – 800 A/200 μ s
- aantal kanalen: 1 kanaal
- uitschakelvertraging: pulse, 15 s – 2 h, ∞
- bereik lichtintensiteit: 20 lux – 2000 lux, ∞
- detectiehoek: 360°
- detectiebereik (PIR): \varnothing 12 m vanop een hoogte van 3 m
- omgevingstemperatuur: -25 – +40 °C
- montage: inbouw (SnapFit)
- montagehoogte: 2 – 3,5 m
- boordiameter: 76 mm
- minimale inbouwdiepte: 56,9 mm
- afmetingen zichtbaar (HxBxD): 100 x 100 x 9,5 mm
- afmetingen (HxBxD): 120 x 120 x 66,4 mm
- beschermingsgraad: IP20
- slagvastheid: IK02
- instellingen wijzigen: Niko detector tool app (iOS-Android) en 2-wegs Bluetooth® communicatie

VOLLEDIG APPARAAT



353-601111 wit Detector

TOEBEHOREN



353-999869 wit Lenscover voor P4XMR- en M4XMR-melders (5 stuks)

TOEBEHOREN



353-990992 zwart Sierring voor P4XMR- en M4XMR-inbouwmelders, zwart (RAL 9005)

TOEBEHOREN



353-991901 zwart Veerklemmen voor P4XMR-, P4XLR-, M4XMR- en M4XLR-inbouwmelders (SnapFit)

5.A

5.B

5.C

5.D

5.E

5.F

5.G





Bewegingsmelder M42MR, 230 V, 12-13 m, IP54, voor opbouw

Deze bewegingsmelder is een standalone melder met één kanaal voor automatische lichtsturing. Hij is geschikt voor opbouw en heeft een IP54-beschermingsgraad. De instellingen van de melder kunnen gewijzigd worden met behulp van de Niko detector tool-app en 2-wegs Bluetooth® communicatie tussen een smartphone en de melder.

- voedingsspanning: 230 Vac \pm 10 %, 50 Hz
- relaiscontact: N.O. (max. 10 A), potentiaalvrij
- maximale belasting gloei- en halogeenlampen ($\cos\phi = 1$): 2300 W
- maximale belasting fluorescentielampen ($\cos\phi \geq 0,5$): 1200 VA
- maximale belasting laagspanningshalogeenlampen: 500 W
- maximale belasting spaarlampen (CFLi): 350 W
- maximale belasting ledlampen 230 V: 350 W
- maximale belasting ledriver: 500 VA
- maximale belasting elektronische transformator: 500 VA
- maximale capacatieve belasting: 140 μ F
- maximale inschakelstroom: 165 A/20 ms – 800 A/200 μ s
- aantal kanalen: 1 kanaal
- uitschakelvertraging: pulse, 15 s – 2 h, ∞
- bereik lichtintensiteit: 20 lux – 2000 lux, ∞
- detectiehoek: 360°
- detectiebereik (PIR): \varnothing 12 m vanop een hoogte van 3 m
- omgevingstemperatuur: -25 – +40 °C
- montage: opbouw
- montagehoogte: 2 – 3,5 m
- afmetingen zichtbaar (HxBxD): 100 x 100 x 50 mm
- afmetingen (HxBxD): 100 x 100 x 50 mm
- beschermingsgraad: IP54
- slagvastheid: IK02
- instellingen wijzigen: Niko detector tool app (iOS-Android) en 2-wegs Bluetooth® communicatie

VOLLEDIG APPARAAT



353-602111 wit Detector

TOEBEHOREN



353-999869 wit Lenscover voor P4XMR- en M4XMR-melders (5 stuks)

Bewegingsmelder M42LR, 230 V, 32-37 m, voor inbouwdoos

Deze bewegingsmelder is een standalone melder met één kanaal en met een groot detectiebereik voor automatische lichtsturing. De melder is speciaal ontworpen voor montage in een standaard inbouwdoos (diagonale schroefafstand van 60 of 79 mm). De instellingen van de melder kunnen gewijzigd worden met behulp van de Niko detector tool-app en 2-wegs Bluetooth® communicatie tussen een smartphone en de melder.



- voedingsspanning: 230 Vac ± 10 %, 50 Hz
- relaiscontact: N.O. (max. 10 A), potentiaalvrij
 - maximale belasting gloei- en halogeenlampen (cosφ = 1): 2300 W
 - maximale belasting fluorescentielampen (cosφ ≥ 0,5): 1200 VA
 - maximale belasting laagspanningshalogeenlampen: 500 W
 - maximale belasting spaarlampen (CFLi): 350 W
 - maximale belasting ledlampen 230 V: 350 W
 - maximale belasting ledriver: 500 VA
 - maximale belasting elektronische transformator: 500 VA
 - maximale capacatieve belasting: 140 μF
- maximale inschakelstroom: 165 A/20 ms – 800 A/200 μs
- aantal kanalen: 1 kanaal
- uitschakelvertraging: pulse, 15 s – 2 h, ∞
- bereik lichtintensiteit: 20 lux – 2000 lux, ∞
- detectiehoek: 360°
- detectiebereik (PIR): ø 37 m vanop een hoogte van 3 m
- omgevingstemperatuur: -25 – +40 °C
- montage: inbouwdoos
- montagehoogte: 2 – 3,5 m
- afmetingen zichtbaar (HxBxD): 100 x 100 x 42,2 mm
- afmetingen (HxBxD): 100 x 100 x 77,2 mm
- beschermingsgraad: IP20
- slagvastheid: IK04
- instellingen wijzigen: Niko detector tool app (iOS-Android) en 2-wegs Bluetooth® communicatie

VOLLEDIG APPARAAT

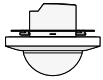

353-700111 wit Detector

TOEBEHOREN



353-999879 wit Lenscover voor P4XLR-, M4XLR- en M4XHC-melders (5 stuks)

TOEBEHOREN



353-991992 zwart Sierring voor P4XLR- en M4XLR-inbouwmelders, zwart (RAL 9005)

5.A

5.B

5.C

5.D

5.E

5.F

5.G





Bewegingsmelder M42LR, 230 V, 32-37 m, voor inbouw (SnapFit)

Deze bewegingsmelder is een standalone melder met één kanaal en met een groot detectiebereik voor automatische lichtsturing. De SnapFit-montagebeugel zorgt voor een snelle en stabiele montage in alle soorten verlaagde plafonds met of zonder verwijderbare tegels. De instellingen van de melder kunnen gewijzigd worden met behulp van de Niko detector tool-app en 2-wegs Bluetooth® communicatie tussen een smartphone en de melder.

- voedingsspanning: 230 Vac \pm 10 %, 50 Hz
- relaiscontact: N.O. (max. 10 A), potentiaalvrij
 - maximale belasting gloei- en halogeenlampen ($\cos\phi = 1$): 2300 W
 - maximale belasting fluorescentielampen ($\cos\phi \geq 0,5$): 1200 VA
 - maximale belasting laagspanningshalogeenlampen: 500 W
 - maximale belasting spaarlampen (CFLi): 350 W
 - maximale belasting ledlampen 230 V: 350 W
 - maximale belasting leddriver: 500 VA
 - maximale belasting elektronische transformator: 500 VA
 - maximale capacatieve belasting: 140 μ F
- maximale inschakelstroom: 165 A/20 ms – 800 A/200 μ s
- aantal kanalen: 1 kanaal
- uitschakelvertraging: pulse, 15 s – 2 h, ∞
- bereik lichtintensiteit: 20 lux – 2000 lux, ∞
- detectiehoek: 360°
- detectiebereik (PIR): \varnothing 37 m vanop een hoogte van 3 m
- omgevingstemperatuur: -25 – +40 °C
- montage: inbouw (SnapFit)
- montagehoogte: 2 – 3,5 m
- boordiameter: 76 mm
- minimale inbouwdiepte: 56,9 mm
- afmetingen zichtbaar (HxBxD): 100 x 100 x 42,2 mm
- afmetingen (HxBxD): 120 x 120 x 99,1 mm
- beschermingsgraad: IP20
- slagvastheid: IK04
- instellingen wijzigen: Niko detector tool app (iOS-Android) en 2-wegs Bluetooth® communicatie

VOLLEDIG APPARAAT



353-701111 wit Detector

TOEBEHOREN



353-999879 wit Lenscover voor P4XLR-, M4XLR- en M4XHC-melders (5 stuks)

TOEBEHOREN



353-991992 zwart Sierring voor P4XLR- en M4XLR-inbouwmelders, zwart (RAL 9005)

TOEBEHOREN



353-991901 zwart Veerklemmen voor P4XMR-, P4XLR-, M4XMR- en M4XLR-inbouwmelders (SnapFit)

Bewegingsmelder M42LR, 230 V, 32-37 m, IP54, voor opbouw

Deze bewegingsmelder is een standalone melder met één kanaal en met een groot detectiebereik voor automatische lichtsturing. Hij is geschikt voor opbouw en heeft een IP54-beschermingsgraad. De instellingen van de melder kunnen gewijzigd worden met behulp van de Niko detector tool-app en 2-wegs Bluetooth® communicatie tussen een smartphone en de melder.



- voedingsspanning: 230 Vac ± 10 %, 50 Hz
- relaiscontact: N.O. (max. 10 A), potentiaalvrij
- maximale belasting gloei- en halogeenlampen (cosφ = 1): 2300 W
- maximale belasting fluorescentielampen (cosφ ≥ 0,5): 1200 VA
- maximale belasting laagspanningshalogeenlampen: 500 W
- maximale belasting spaarlampen (CFLi): 350 W
- maximale belasting ledlampen 230 V: 350 W
- maximale belasting leddriver: 500 VA
- maximale belasting elektronische transformator: 500 VA
- maximale capacitieve belasting: 140 μF
- maximale inschakelstroom: 165 A/20 ms – 800 A/200 μs
- aantal kanalen: 1 kanaal
- uitschakelvertraging: pulse, 15 s – 2 h, ∞
- bereik lichtintensiteit: 20 lux – 2000 lux, ∞
- detectiehoek: 360°
- detectiebereik (PIR): ø 37 m vanop een hoogte van 3 m
- omgevingstemperatuur: -25 – +40 °C
- montage: opbouw
- montagehoogte: 2 – 3,5 m
- afmetingen zichtbaar (HxBxD): 100 x 100 x 70,7 mm
- afmetingen (HxBxD): 100 x 100 x 70,7 mm
- beschermingsgraad: IP54
- slagvastheid: IK04
- instellingen wijzigen: Niko detector tool app (iOS-Android) en 2-wegs Bluetooth® communicatie

VOLLEDIG APPARAAT

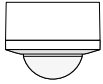

353-702111 wit Detector

TOEBEHOREN



353-999879 wit Lenscover voor P4XLR-, M4XLR- en M4XHC-melders (5 stuks)

Bewegingsmelder M42HC, 230 V, master, 18-53 m, IP54, voor hoge plafonds, voor opbouw

Deze melder voor hoge plafonds is een master met één kanaal en een groot detectiebereik voor automatische lichtsturing. Hij is geschikt voor opbouw en heeft een IP54-beschermingsgraad. De instellingen van de melder kunnen gewijzigd worden met behulp van de Niko detector tool-app en 2-wegs Bluetooth® communicatie tussen een smartphone en de melder.



- voedingsspanning: 230 Vac ± 10 %, 50 Hz
- relaiscontact: N.O. (max. 10 A), potentiaalvrij
- maximale belasting gloei- en halogeenlampen (cosφ = 1): 2300 W
- maximale belasting fluorescentielampen (cosφ ≥ 0,5): 1200 VA
- maximale belasting laagspanningshalogeenlampen: 500 W
- maximale belasting spaarlampen (CFLi): 350 W
- maximale belasting ledlampen 230 V: 350 W
- maximale belasting leddriver: 500 VA
- maximale belasting elektronische transformator: 500 VA
- maximale capacitieve belasting: 140 μF
- maximale inschakelstroom: 165 A/20 ms – 800 A/200 μs
- maximaal aantal secundaire detectoren: 10
- aantal kanalen: 1 kanaal
- uitschakelvertraging: pulse, 15 s – 2 h, ∞
- bereik lichtintensiteit: 20 lux – 2000 lux, ∞
- detectiehoek: 360°
- detectiebereik (PIR): ø 53 m vanop een hoogte van 12 m
- omgevingstemperatuur: -25 – +40 °C
- montage: opbouw
- montagehoogte: 4 – 12 m
- afmetingen zichtbaar (HxBxD): 100 x 100 x 70,7 mm
- afmetingen (HxBxD): 100 x 100 x 70,7 mm
- beschermingsgraad: IP54
- slagvastheid: IK03
- instellingen wijzigen: Niko detector tool app (iOS-Android) en 2-wegs Bluetooth® communicatie
- bijpassende secundaire detectoren: 353-600021, 353-601021, 353-602021, 353-700021, 353-701021, 353-702021, 353-802011

VOLLEDIG APPARAAT

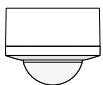

353-802111 wit Detector

TOEBEHOREN



353-999879 wit Lenscover voor P4XLR-, M4XLR- en M4XHC-melders (5 stuks)

5.A

5.B

5.C

5.D

5.E

5.F

5.G



**Bewegingsmelder M41HC, 230 V, secundair, 18-53 m, IP54, voor hoge plafonds, voor opbouw**

Deze melder voor hoge plafonds is een secundaire detector die het detectiebereik van een 230V-master detector voor hoge plafonds vergroot. Hij is geschikt voor opbouw en heeft een IP54-beschermingsgraad. De instellingen van de melder kunnen gewijzigd worden met behulp van de Niko detector tool-app en 2-wegs Bluetooth® communicatie tussen een smartphone en de melder.

- voedingsspanning: 230 Vac \pm 10 %, 50 Hz
- detectiehoek: 360°
- detectiebereik (PIR): \varnothing 53 m vanop een hoogte van 12 m
- omgevingstemperatuur: -25 – +40 °C
- montage: opbouw
- montagehoogte: 4 – 12 m
- afmetingen zichtbaar (HxBxD): 100 x 100 x 70,7 mm
- afmetingen (HxBxD): 100 x 100 x 70,7 mm
- beschermingsgraad: IP54
- slagvastheid: IK03
- instellingen wijzigen: Niko detector tool app (iOS-Android) en 2-wegs Bluetooth® communicatie
- bijpassende master detectoren: 353-600121, 353-601121, 353-601221, 353-602121, 353-602221, 353-700121, 353-701121, 353-701221, 353-702121, 353-702221, 353-802111

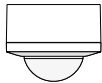
VOLLEDIG APPARAAT

353-802011 wit Detector

TOEBEHOREN

353-999879 wit Lenscover voor P4XLR-, M4XLR- en M4XHC-melders (5 stuks)

Reserveonderdelen voor P40 en M40 detectoren

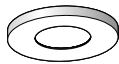

TOEBEHOREN

 **353-990991** wit Sierring voor P4XMR- en M4XMR-inbouwmelders, wit (RAL 9010)

TOEBEHOREN

 **353-991991** wit Sierring voor P4XLR- en M4XLR-inbouwmelders, wit (RAL 9010)

TOEBEHOREN

 **353-990992** zwart Sierring voor P4XMR- en M4XMR-inbouwmelders, zwart (RAL 9005)

TOEBEHOREN

 **353-991992** zwart Sierring voor P4XLR- en M4XLR-inbouwmelders, zwart (RAL 9005)

TOEBEHOREN

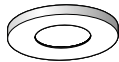
 **353-992991** wit Sierring voor P4XMR- en M4XMR-opbouwmelders, wit (RAL 9010)

TOEBEHOREN

 **353-992891** wit Sierring voor P4XLR-, M4XLR- en M4XHC-opbouwmelders, wit (RAL 9010)

TOEBEHOREN

 **353-991981** wit Binnenring voor P4XMR-, P4XLR-, M4XMR- en M4XLR-inbouwmelders (SnapFit)

TOEBEHOREN

 **353-991982** zwart Montagering voor P4XMR-, P4XLR-, M4XMR- en M4XLR-inbouwmelders (SnapFit)

TOEBEHOREN

 **353-991971** wit Behuizing voor P4XMR-, P4XLR-, M4XMR- en M4XLR-inbouwmelders (SnapFit)

TOEBEHOREN

 **353-991491** wit Behuizing voor P4XMR-, P4XLR-, M4XMR- en M4XLR-inbouwmelders, diep (SnapFit)

TOEBEHOREN

 **353-990989** wit Conversiering voor P4XLR- en M4XLR-melders in inbouwdoos

TOEBEHOREN

 **353-999869** wit Lenscover voor P4XMR- en M4XMR-melders (5 stuks)

TOEBEHOREN

 **353-999879** wit Lenscover voor P4XLR-, M4XLR- en M4XHC-melders (5 stuks)

- 5.A
- 5.B
- 5.C
- 5.D
- 5.E
- 5.F
- 5.G



Bewegingsmelder, 230 V, 8 m, 180°, wanddetector, voor inbouwdoos

Deze bewegingsmelder is geschikt voor het schakelen van led- en spaarlampen, 230V-halogeenvlampen, laagspanningshalogeenvlampen en fluorescentielampen. Enkel te gebruiken binnenshuis.

- voedingsspanning: 230 Vac ± 10 %, 50 Hz
- maximale belasting gloei- en halogeenvlampen (cosφ = 1): 2300 W
- maximale belasting fluorescentielampen (cosφ ≥ 0,5): 1380 VA
- maximale belasting laagspanningshalogeenvlampen: 2300 W
- maximale belasting ledlampen 230 V: 230 W
- uitschakelvertraging: 1 min – 30 min
- bereik lichtintensiteit: 10 lux – 1000 lux
- detectiebereik (PIR): 8 m vanop een hoogte van 1 m
- omgevingstemperatuur: -5 – +45 °C
- montage: inbouwdoos
- montagehoogte: 0,8 – 1,2 m
- minimale inbouwdiepte: 40 mm
- afmetingen (HxBxD): 71 x 73 x mm
- beschermingsgraad: IP20
- beschermingsgraad: IP40 voor de samenstelling van een mechanisme en afdekplaat

VOLLEDIG APPARAAT VOOR KLAUWBEVESTIGING

	100-78010	cream	Met schroefklemmen en klauwen, cream
	101-78010	white	Met schroefklemmen en klauwen, white
	102-78010	light grey	Met schroefklemmen en klauwen, light grey
	121-78010	sterling coated	Met schroefklemmen en klauwen, sterling coated
	122-78010	anthracite coated	Met schroefklemmen en klauwen, anthracite coated
	123-78010	bronze coated	Met schroefklemmen en klauwen, bronze coated
	124-78010	dark brown coated	Met schroefklemmen en klauwen, dark brown coated
	154-78010	white coated	Met schroefklemmen en klauwen, white coated
	157-78010	champagne coated	Met schroefklemmen en klauwen, champagne coated
	161-78010	black coated	Met schroefklemmen en klauwen, black coated
	200-78010	piano black coated	Met schroefklemmen en klauwen, piano black coated
	220-78010	blue grey coated	Met schroefklemmen en klauwen, steel grey coated
	221-78010	gold coated	Met schroefklemmen en klauwen, gold coated



Afdekplaten afzonderlijk te bestellen.
Afbeeldingen afgewerkte producten louter ter illustratie.

Universele afstandsbediening voor smartphone

Niko ontwikkelde een universele afstandsbediening voor alle Niko detectoren die op afstand instelbaar zijn. Ze bestaat uit twee delen:

- De gratis Niko detector tool app die je op je smartphone of tablet downloadt (zowel iOS als Android).
- De universele afstandsbediening die je op de audio-ingang van je smartphone aansluit (3,5 mm audio jack ingang vereist).

Voordelen:

- Je hebt maar één afstandsbediening nodig voor alle detectoren die je plaatst.
- De app legt je voor elke detector stap voor stap uit hoe je hem programmeert en bestuurt.
- Je kunt de detector meteen uittesten terwijl je door de kamer wandelt.
- De moeilijke configuraties (zoals daglichtsturing) kunnen bewaard worden, zodat je deze niet verliest.

Bij de meeste nieuwe detectoren heb je zelfs de keuze: manueel instellen of via de afstandsbediening. De detector gebruikt altijd de laatste instellingen. De app geeft gemakkelijk toegang tot alle productinformatie.

Aandachtspunten:

- Zorg er steeds voor dat het geluid van je smartphone voldoende luid aanstaat.
- Werkt vanaf android versie 4.4 en IOS v8.



TOEBEHOREN



350-41936

wit

Universele afstandsbediening voor smartphone

5.A

5.B

5.C

5.D

5.E

5.F

5.G



De meest recente informatie
vind je op www.niko.eu



Aanwezigheidsmelder P42MR, 230 V, master, 12-13 m, voor inbouwdoos

Deze vlakke en discrete aanwezigheidsmelder is een master met 1 kanaal voor automatische lichtsturing. De melder is uitgerust met meerdere functies en kan draadloos worden bediend via drukknoppen. De melder is speciaal ontworpen voor montage in een standaard inbouwdoos (schroefafstand van 60 of 79 mm). De instellingen van de melder kunnen gewijzigd worden met behulp van de Niko detector tool-app en 2-wegs Bluetooth® communicatie tussen een smartphone en de melder.

- voedingsspanning: 230 Vac \pm 10 %, 50 Hz
- relaiscontact: N.O. (max. 10 A), potentiaalvrij
 - maximale belasting gloei- en halogeenlampen ($\cos\phi = 1$): 2300 W
 - maximale belasting fluorescentielampen ($\cos\phi \geq 0,5$): 1200 VA
 - maximale belasting laagspanningshalogeenlampen: 500 W
 - maximale belasting spaarlampen (CFLi): 350 W
 - maximale belasting ledlampen 230 V: 350 W
 - maximale belasting ledriver: 500 VA
 - maximale belasting elektronische transformator: 500 VA
 - maximale capacatieve belasting: 140 μ F
- bijpassende bedieningen: 170-00005, 360-21001
- maximumaantal draadloze Bluetooth® drukknoppen: 4
- maximale inschakelstroom: 165 A/20 ms – 800 A/200 μ s
- maximumaantal secundaire detectoren: 10
- aantal kanalen: 1 kanaal
- uitschakelvertraging: pulse, 15 s – 2 h, ∞
- bereik lichtintensiteit: 20 lux – 2000 lux, ∞
- detectiehoek: 360°
- detectiebereik (PIR): \varnothing 12 m vanop een hoogte van 3 m
- omgevingstemperatuur: -25 – +40 °C
- montage: inbouwdoos
- montagehoogte: 2 – 3,5 m
- afmetingen zichtbaar (HxBxD): 100 x 100 x 9,5 mm
- afmetingen (HxBxD): 100 x 100 x 44,5 mm
- beschermingsgraad: IP20
- slagvastheid: IK02
- instellingen wijzigen: Niko detector tool app (iOS-Android) en 2-wegs Bluetooth® communicatie
- bijpassende secundaire detectoren: 353-600021, 353-601021, 353-602021, 353-700021, 353-701021, 353-702021, 353-802011

VOLLEDIG APPARAAT



353-600121 wit Detector

TOEBEHOREN



353-999869 wit Lenscover voor P4XMR- en M4XMR-melders (5 stuks)

TOEBEHOREN



353-990992 zwart Sierring voor P4XMR- en M4XMR-inbouwmelders, zwart (RAL 9005)

Aanwezigheidsmelder P42MR, 230 V, master, 12-13 m, voor inbouw (SnapFit)

Deze vlakke en discrete aanwezigheidsmelder is een master met 1 kanaal voor automatische lichtsturing. De melder is uitgerust met meerdere functies en kan draadloos worden bediend via drukknoppen. De SnapFit-montagebeugel zorgt voor een snelle en stabiele montage in alle soorten verlaagde plafonds met of zonder verwijderbare tegels. De instellingen van de melder kunnen gewijzigd worden met behulp van de Niko detector tool-app en 2-wegs Bluetooth® communicatie tussen een smartphone en de melder.



- voedingsspanning: 230 Vac ± 10 %, 50 Hz
- relaiscontact: N.O. (max. 10 A), potentiaalvrij
- maximale belasting gloei- en halogeenlampen (cosφ = 1): 2300 W
- maximale belasting fluorescentielampen (cosφ ≥ 0,5): 1200 VA
- maximale belasting spaarlampen (CFLi): 350 W
- maximale belasting ledlampen 230 V: 350 W
- maximale capacatieve belasting: 140 μF
- maximale inschakelstroom: 165 A/20 ms – 800 A/200 μs
- maximumaantal secundaire detectoren: 10
- aantal kanalen: 1 kanaal
- uitschakelvertraging: pulse, 15 s – 2 h, ∞
- bereik lichtintensiteit: 20 lux – 2000 lux, ∞
- detectiehoek: 360°
- detectiebereik (PIR): ø 12 m vanop een hoogte van 3 m
- omgevingstemperatuur: -25 – +40 °C
- montage: inbouw (SnapFit)
- montagehoogte: 2 – 3,5 m
- boordiameter: 76 mm
- minimale inbouwdiepte: 56,9 mm
- afmetingen zichtbaar (HxBxD): 100 x 100 x 9,5 mm
- afmetingen (HxBxD): 120 x 120 x 66,4 mm
- beschermingsgraad: IP20
- slagvastheid: IK02
- instellingen wijzigen: Niko detector tool app (iOS-Android) en 2-wegs Bluetooth® communicatie

VOLLEDIG APPARAAT



353-601121 wit Detector

TOEBEHOREN



353-999869 wit Lenscover voor P4XMR- en M4XMR-melders (5 stuks)

TOEBEHOREN



353-990992 zwart Sierring voor P4XMR- en M4XMR-inbouwmelders, zwart (RAL 9005)

TOEBEHOREN



353-991901 zwart Veerklemmen voor P4XMR-, P4XLR-, M4XMR- en M4XLR-inbouwmelders (SnapFit)

5.A

5.B

5.C

5.D

5.E

5.F

5.G





Aanwezigheidsmelder P42MR, 230 V, master, 2 kanalen, 12-13 m, voor inbouw (SnapFit)

Deze vlakke en discrete aanwezigheidsmelder is een master met 2 kanalen voor automatische lichtsturing. De melder is uitgerust met meerdere functies en kan draadloos worden bediend via drukknoppen. De SnapFit-montagebeugel zorgt voor een snelle en stabiele montage in alle soorten verlaagde plafonds met of zonder verwijderbare tegels. De instellingen van de melder kunnen gewijzigd worden met behulp van de Niko detector tool-app en 2-wegs Bluetooth® communicatie tussen een smartphone en de melder.

- voedingsspanning: 230 Vac \pm 10 %, 50 Hz
- relaiscontact: 2 x N.O. (max. 10 A), potentiaalvrij
- maximale belasting gloei- en halogeenlampen ($\cos\phi = 1$): 2300 W
- maximale belasting fluorescentielampen ($\cos\phi \geq 0,5$): 1200 VA
- maximale belasting laagspanningshalogeenlampen: 500 W
- maximale belasting spaarlampen (CFLi): 350 W
- maximale belasting ledlampen 230 V: 350 W
- maximale belasting ledriver: 500 VA
- maximale belasting elektronische transformator: 500 VA
- maximale capacatieve belasting: 140 μ F
- bijpassende bedieningen: 170-00005, 360-21001
- maximumaantal draadloze Bluetooth® drukknoppen: 4
- maximale inschakelstroom: 165 A/20 ms – 800 A/200 μ s
- maximumaantal secundaire detectoren: 10
- aantal kanalen: 2 kanalen
- uitschakelvertraging: pulse, 15 s – 2 h, ∞
- bereik lichtintensiteit: 20 lux – 2000 lux, ∞
- detectiehoek: 360°
- detectiebereik (PIR): \varnothing 12 m vanop een hoogte van 3 m
- omgevingstemperatuur: -25 – +40 °C
- montage: inbouw (SnapFit)
- montagehoogte: 2 – 3,5 m
- boordiameter: 76 mm
- minimale inbouwdiepte: 100 mm
- afmetingen zichtbaar (HxBxD): 100 x 100 x 9,5 mm
- afmetingen (HxBxD): 120 x 120 x 109,5 mm
- beschermingsgraad: IP20
- slagvastheid: IK02
- instellingen wijzigen: Niko detector tool app (iOS-Android) en 2-wegs Bluetooth® communicatie
- bijpassende secundaire detectoren: 353-600021, 353-601021, 353-602021, 353-700021, 353-701021, 353-702021, 353-802011

VOLLEDIG APPARAAT

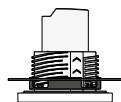

353-601221 wit Detector

TOEBEHOREN



353-999869 wit Lenscover voor P4XMR- en M4XMR-melders (5 stuks)

TOEBEHOREN



353-990992 zwart Sierring voor P4XMR- en M4XMR-inbouwmelders, zwart (RAL 9005)

TOEBEHOREN



353-991901 zwart Veerklemmen voor P4XMR-, P4XLR-, M4XMR- en M4XLR-inbouwmelders (SnapFit)

Aanwezigheidsmelder P42MR, 230 V, master, 12-13 m, IP54, voor opbouw

Deze aanwezigheidsmelder is een master met 1 kanaal voor automatische lichtsturing. De melder is uitgerust met meerdere functies en kan draadloos worden bediend via drukknoppen. De melder is geschikt voor opbouw en heeft een IP54-beschermingsgraad. De instellingen van de melder kunnen gewijzigd worden met behulp van de Niko detector tool-app en 2-wegs Bluetooth® communicatie tussen een smartphone en de melder.



- voedingsspanning: 230 Vac ± 10 %, 50 Hz
- relaiscontact: N.O. (max. 10 A), potentiaalvrij
 - maximale belasting gloei- en halogeenlampen (cosφ = 1): 2300 W
 - maximale belasting fluorescentielampen (cosφ ≥ 0,5): 1200 VA
 - maximale belasting laagspanningshalogeenlampen: 500 W
 - maximale belasting spaarlampen (CFLi): 350 W
 - maximale belasting ledlampen 230 V: 350 W
 - maximale belasting leddriver: 500 VA
 - maximale belasting elektronische transformator: 500 VA
 - maximale capacatieve belasting: 140 μF
- bijpassende bedieningen: 170-00005, 360-21001
- maximaal aantal draadloze Bluetooth® drukknoppen: 4
- maximale inschakelstroom: 165 A/20 ms – 800 A/200 μs
- maximaal aantal secundaire detectoren: 10
- aantal kanalen: 1 kanaal
- uitschakelvertraging: pulse, 15 s – 2 h, ∞
- bereik lichtintensiteit: 20 lux – 2000 lux, ∞
- detectiehoek: 360°
- detectiebereik (PIR): ø 12 m vanop een hoogte van 3 m
- omgevingstemperatuur: -25 – +40 °C
- montage: opbouw
- montagehoogte: 2 – 3,5 m
- afmetingen zichtbaar (HxBxD): 100 x 100 x 50 mm
- afmetingen (HxBxD): 100 x 100 x 50 mm
- beschermingsgraad: IP54
- slagvastheid: IK02
- instellingen wijzigen: Niko detector tool app (iOS-Android) en 2-wegs Bluetooth® communicatie
- bijpassende secundaire detectoren: 353-600021, 353-601021, 353-602021, 353-700021, 353-701021, 353-702021, 353-802011

VOLLEDIG APPARAAT

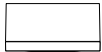

353-602121 wit Detector

TOEBEHOREN



353-999869 wit Lenscover voor P4XMR- en M4XMR-melders (5 stuks)

5.A

5.B

5.C

5.D

5.E

5.F

5.G





Aanwezigheidsmelder P42MR, 230 V, master, 2 kanalen, 12-13 m, IP54, voor opbouw

Deze aanwezigheidsmelder is een master met 2 kanalen voor automatische lichtsturing. De melder is uitgerust met meerdere functies en kan draadloos worden bediend via drukknoppen. Hij is geschikt voor opbouw en heeft een IP54-beschermingsgraad. De instellingen van de melder kunnen gewijzigd worden met behulp van de Niko detector tool-app en 2-wegs Bluetooth® communicatie tussen een smartphone en de melder.

- voedingsspanning: 230 Vac \pm 10 %, 50 Hz
- relaiscontact: 2 x N.O. (max. 10 A), potentiaalvrij
 - maximale belasting gloei- en halogeenlampen ($\cos\phi = 1$): 2300 W
 - maximale belasting fluorescentielampen ($\cos\phi \geq 0,5$): 1200 VA
 - maximale belasting laagspanningshalogeenlampen: 500 W
 - maximale belasting spaarlampen (CFLi): 350 W
 - maximale belasting ledlampen 230 V: 350 W
 - maximale belasting leddriver: 500 VA
 - maximale belasting elektronische transformator: 500 VA
 - maximale capacatieve belasting: 140 μ F
- bijpassende bedieningen: 170-00005, 360-21001
- maximumaantal draadloze Bluetooth® drukknoppen: 4
- maximale inschakelstroom: 165 A/20 ms – 800 A/200 μ s
- maximumaantal secundaire detectoren: 10
- aantal kanalen: 2 kanalen
- uitschakelvertraging: pulse, 15 s – 2 h, ∞
- bereik lichtintensiteit: 20 lux – 2000 lux, ∞
- detectiehoek: 360°
- detectiebereik (PIR): \varnothing 12 m vanop een hoogte van 3 m
- omgevingstemperatuur: -25 – +40 °C
- montage: opbouw
- montagehoogte: 2 – 3,5 m
- afmetingen zichtbaar (HxBxD): 100 x 100 x 50 mm
- afmetingen (HxBxD): 100 x 100 x 50 mm
- beschermingsgraad: IP54
- slagvastheid: IK02
- instellingen wijzigen: Niko detector tool app (iOS-Android) en 2-wegs Bluetooth® communicatie
- bijpassende secundaire detectoren: 353-600021, 353-601021, 353-602021, 353-700021, 353-701021, 353-702021, 353-802011

VOLLEDIG APPARAAT

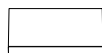

353-602221 wit Detector

TOEBEHOREN



353-999869 wit Lenscover voor P4XMR- en M4XMR-melders (5 stuks)

Aanwezigheidsmelder P42LR, 230 V, master, 32-37 m, voor inbouwdoos

Deze aanwezigheidsmelder is een master met 1 kanaal en een groot detectiebereik voor automatische lichtsturing. De melder is uitgerust met meerdere functies en kan draadloos worden bediend via drukknoppen. De melder is speciaal ontworpen voor montage in een standaard inbouwdoos (diagonale schroefafstand van 60 of 79 mm). De instellingen van de melder kunnen gewijzigd worden met behulp van de Niko detector tool-app en 2-wegs Bluetooth® communicatie tussen een smartphone en de melder.



- voedingsspanning: 230 Vac ± 10 %, 50 Hz
- relaiscontact: N.O. (max. 10 A), potentiaalvrij
- maximale belasting gloei- en halogeenlampen (cosφ = 1): 2300 W
- maximale belasting fluorescentielampen (cosφ ≥ 0,5): 1200 VA
- maximale belasting laagspanningshalogeenlampen: 500 W
- maximale belasting spaarlampen (CFLi): 350 W
- maximale belasting spaarlampen 230 V: 350 W
- maximale belasting led-driver: 500 VA
- maximale belasting elektronische transformator: 500 VA
- maximale capacatieve belasting: 140 µF
- bijpassende bedieningen: 170-00005, 360-21001
- maximumaantal draadloze Bluetooth® drukknoppen: 4
- maximale inschakelstroom: 165 A/20 ms – 800 A/200 µs
- maximumaantal secundaire detectoren: 10
- aantal kanalen: 1 kanaal
- uitschakelvertraging: pulse, 15 s – 2 h, ∞
- bereik lichtintensiteit: 20 lux – 2000 lux, ∞
- detectiehoek: 360°
- detectiebereik (PIR): ø 37 m vanop een hoogte van 3 m
- omgevingstemperatuur: -25 – +40 °C
- montage: inbouwdoos
- montagehoogte: 2 – 3,5 m
- afmetingen zichtbaar (HxBxD): 100 x 100 x 42,2 mm
- afmetingen (HxBxD): 100 x 100 x 77,2 mm
- beschermingsgraad: IP20
- slagvastheid: IK04
- instellingen wijzigen: Niko detector tool app (iOS-Android) en 2-wegs Bluetooth® communicatie
- bijpassende secundaire detectoren: 353-600021, 353-601021, 353-602021, 353-700021, 353-701021, 353-702021, 353-802011

VOLLEDIG APPARAAT

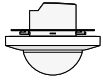

353-700121 wit Detector

TOEBEHOREN



353-999879 wit Lenscover voor P4XLR-, M4XLR- en M4XHC-melders (5 stuks)

TOEBEHOREN



353-991992 zwart Sierring voor P4XLR- en M4XLR-inbouwmelders, zwart (RAL 9005)

5.A

5.B

5.C

5.D

5.E

5.F

5.G





Aanwezigheidsmelder P42LR, 230 V, master, 32-37 m, voor inbouw (SnapFit)

Deze aanwezigheidsmelder is een master met 1 kanaal en een groot detectiebereik voor automatische lichtsturing. De melder is uitgerust met meerdere functies en kan draadloos worden bediend via drukknoppen. De SnapFit-montagebeugel zorgt voor een snelle en stabiele montage in alle soorten verlaagde plafonds met of zonder verwijderbare tegels. De instellingen van de melder kunnen gewijzigd worden met behulp van de Niko detector tool-app en 2-wegs Bluetooth® communicatie tussen een smartphone en de melder.

- voedingsspanning: 230 Vac \pm 10 %, 50 Hz
- relaiscontact: N.O. (max. 10 A), potentiaalvrij
- maximale belasting gloei- en halogeenlampen ($\cos\phi = 1$): 2300 W
- maximale belasting fluorescentielampen ($\cos\phi \geq 0,5$): 1200 VA
- maximale belasting laagspanningshalogeenlampen: 500 W
- maximale belasting spaarlampen (CFLi): 350 W
- maximale belasting ledlampen 230 V: 350 W
- maximale capacatieve belasting: 140 μ F
- maximale inschakelstroom: 165 A/20 ms – 800 A/200 μ s
- maximumaantal secundaire detectoren: 10
- aantal kanalen: 1 kanaal
- uitschakelvertraging: pulse, 15 s – 2 h, ∞
- bereik lichtintensiteit: 20 lux – 2000 lux, ∞
- detectiehoek: 360°
- detectiebereik (PIR): \varnothing 37 m vanop een hoogte van 3 m
- omgevingstemperatuur: -25 – +40 °C
- montage: inbouw (SnapFit)
- montagehoogte: 2 – 3,5 m
- boordiameter: 76 mm
- minimale inbouwdiepte: 56,9 mm
- afmetingen zichtbaar (HxBxD): 100 x 100 x 42,2 mm
- afmetingen (HxBxD): 120 x 120 x 99,1 mm
- beschermingsgraad: IP20
- slagvastheid: IK04
- instellingen wijzigen: Niko detector tool app (iOS-Android) en 2-wegs Bluetooth® communicatie

VOLLEDIG APPARAAT



353-701121 wit Detector

TOEBEHOREN



353-999879 wit Lenscover voor P4XLR-, M4XLR- en M4XHC-melders (5 stuks)

TOEBEHOREN



353-991992 zwart Sierring voor P4XLR- en M4XLR-inbouwmelders, zwart (RAL 9005)

TOEBEHOREN



353-991901 zwart Veerklemmen voor P4XMR-, P4XLR-, M4XMR- en M4XLR-inbouwmelders (SnapFit)

Aanwezigheidsmelder P42LR, 230 V, master, 2 kanalen, 32-37 m, voor inbouw (SnapFit)

Deze aanwezigheidsmelder is een master met 2 kanalen en een groot detectiebereik voor automatische lichtsturing. De melder is uitgerust met meerdere functies en kan draadloos worden bediend via drukknoppen. De SnapFit-montagebeugel zorgt voor een snelle en stabiele montage in alle soorten verlaagde plafonds met of zonder verwijderbare tegels. De instellingen van de melder kunnen gewijzigd worden met behulp van de Niko detector tool-app en 2-wegs Bluetooth® communicatie tussen een smartphone en de melder.



- voedingsspanning: 230 Vac ± 10 %, 50 Hz
- relaiscontact: 2 x N.O. (max. 10 A), potentiaalvrij
- maximale belasting gloei- en halogeenlampen (cosφ = 1): 2300 W
- maximale belasting fluorescentielampen (cosφ ≥ 0,5): 1200 VA
- maximale belasting laagspanningshalogeenlampen: 500 W
- maximale belasting spaarlampen (CFLi): 350 W
- maximale belasting ledlampen 230 V: 350 W
- maximale belasting leddriver: 500 VA
- maximale belasting elektronische transformator: 500 VA
- maximale capacitieve belasting: 140 μF
- bijpassende bedieningen: 170-00005, 360-21001
- maximumaantal draadloze Bluetooth® drukknoppen: 4
- maximale inschakelstroom: 165 A/20 ms – 800 A/200 μs
- maximumaantal secundaire detectoren: 10
- aantal kanalen: 2 kanalen
- uitschakelvertraging: pulse, 15 s – 2 h, ∞
- bereik lichtintensiteit: 20 lux – 2000 lux, ∞
- detectiehoek: 360°
- detectiebereik (PIR): ø 37 m vanop een hoogte van 3 m
- omgevingstemperatuur: -25 – +40 °C
- montage: inbouw (SnapFit)
- montagehoogte: 2 – 3,5 m
- boordiameter: 76 mm
- minimale inbouwdiepte: 100 mm
- afmetingen zichtbaar (HxBxD): 100 x 100 x 42,2 mm
- afmetingen (HxBxD): 120 x 120 x 142,2 mm
- beschermingsgraad: IP20
- slagvastheid: IK04
- instellingen wijzigen: Niko detector tool app (iOS-Android) en 2-wegs Bluetooth® communicatie
- bijpassende secundaire detectoren: 353-600021, 353-601021, 353-602021, 353-700021, 353-701021, 353-702021, 353-802011

VOLLEDIG APPARAAT

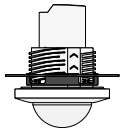

353-701221 wit Detector

TOEBEHOREN



353-999879 wit Lenscover voor P4XLR-, M4XLR- en M4XHC-melders (5 stuks)

TOEBEHOREN



353-991992 zwart Sierring voor P4XLR- en M4XLR-inbouwmelders, zwart (RAL 9005)

TOEBEHOREN



353-991901 zwart Veerklemmen voor P4XMR-, P4XLR-, M4XMR- en M4XLR-inbouwmelders (SnapFit)

5.A

5.B

5.C

5.D

5.E

5.F

5.G





Aanwezigheidsmelder P42LR, 230 V, master, 32-37 m, IP54, voor opbouw

Deze aanwezigheidsmelder is een master met 1 kanaal en een groot detectiebereik voor automatische lichtsturing. De melder is uitgerust met meerdere functies en kan draadloos worden bediend via drukknoppen. Hij is geschikt voor opbouw en heeft een IP54-beschermingsgraad. De instellingen van de melder kunnen gewijzigd worden met behulp van de Niko detector tool-app en 2-wegs Bluetooth® communicatie tussen een smartphone en de melder.

- voedingsspanning: 230 Vac \pm 10 %, 50 Hz
- relaiscontact: N.O. (max. 10 A), potentiaalvrij
 - maximale belasting gloei- en halogeenlampen ($\cos\phi = 1$): 2300 W
 - maximale belasting fluorescentielampen ($\cos\phi \geq 0,5$): 1200 VA
 - maximale belasting laagspanningshalogeenlampen: 500 W
 - maximale belasting spaarlampen (CFLi): 350 W
 - maximale belasting ledlampen 230 V: 350 W
 - maximale belasting leddriver: 500 VA
 - maximale belasting elektronische transformator: 500 VA
 - maximale capacatieve belasting: 140 μ F
- bijpassende bedieningen: 170-00005, 360-21001
- maximumaantal draadloze Bluetooth® drukknoppen: 4
- maximale inschakelstroom: 165 A/20 ms – 800 A/200 μ s
- maximumaantal secundaire detectoren: 10
- aantal kanalen: 1 kanaal
- uitschakelvertraging: pulse, 15 s – 2 h, ∞
- bereik lichtintensiteit: 20 lux – 2000 lux, ∞
- detectiehoek: 360°
- detectiebereik (PIR): \varnothing 37 m vanop een hoogte van 3 m
- omgevingstemperatuur: -25 – +40 °C
- montage: opbouw
- montagehoogte: 2 – 3,5 m
- afmetingen zichtbaar (HxBxD): 100 x 100 x 70,7 mm
- afmetingen (HxBxD): 100 x 100 x 70,7 mm
- beschermingsgraad: IP54
- slagvastheid: IK04
- instellingen wijzigen: Niko detector tool app (iOS-Android) en 2-wegs Bluetooth® communicatie
- bijpassende secundaire detectoren: 353-600021, 353-601021, 353-602021, 353-700021, 353-701021, 353-702021, 353-802011

VOLLEDIG APPARAAT

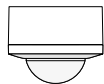

353-702121 wit Detector

TOEBEHOREN



353-999879 wit Lenscover voor P4XLR-, M4XLR- en M4XHC-melders (5 stuks)

Aanwezigheidsmelder P42LR, 230 V, master, 2 kanalen, 32-37 m, IP54, voor opbouw

Deze aanwezigheidsmelder is een master met 2 kanalen en een groot detectiebereik voor automatische lichtsturing. De melder is uitgerust met meerdere functies en kan draadloos worden bediend via drukknoppen. Hij is geschikt voor opbouw en heeft een IP54-beschermingsgraad. De instellingen van de melder kunnen gewijzigd worden met behulp van de Niko detector tool-app en 2-wegs Bluetooth® communicatie tussen een smartphone en de melder.



- voedingsspanning: 230 Vac \pm 10 %, 50 Hz
- relaiscontact: 2 x N.O. (max. 10 A), potentiaalvrij
 - maximale belasting gloei- en halogeenlampen ($\cos\phi = 1$): 2300 W
 - maximale belasting fluorescentielampen ($\cos\phi \geq 0,5$): 1200 VA
 - maximale belasting laagspanningshalogeenlampen: 500 W
 - maximale belasting spaarlampen (CFLi): 350 W
 - maximale belasting spaarlampen 230 V: 350 W
 - maximale belasting leddriver: 500 VA
 - maximale belasting elektronische transformator: 500 VA
 - maximale capacatieve belasting: 140 μ F
- bijpassende bedieningen: 170-00005, 360-21001
- maximumaantal draadloze Bluetooth® drukknoppen: 4
- maximale inschakelstroom: 165 A/20 ms – 800 A/200 μ s
- maximumaantal secundaire detectoren: 10
- aantal kanalen: 2 kanalen
- uitschakelvertraging: pulse, 15 s – 2 h, ∞
- bereik lichtintensiteit: 20 lux – 2000 lux, ∞
- detectiehoek: 360°
- detectiebereik (PIR): \varnothing 37 m vanop een hoogte van 3 m
- omgevingstemperatuur: -25 – +40 °C
- montage: opbouw
- montagehoogte: 2 – 3,5 m
- afmetingen zichtbaar (HxBxD): 100 x 100 x 70,7 mm
- afmetingen (HxBxD): 100 x 100 x 70,7 mm
- beschermingsgraad: IP54
- slagvastheid: IK04
- instellingen wijzigen: Niko detector tool app (iOS-Android) en 2-wegs Bluetooth® communicatie
- bijpassende secundaire detectoren: 353-600021, 353-601021, 353-602021, 353-700021, 353-701021, 353-702021, 353-802011

VOLLEDIG APPARAAT

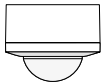

353-702221 wit Detector

TOEBEHOREN



353-999879 wit Lenscover voor P4XLR-, M4XLR- en M4XHC-melders (5 stuks)

5.A

5.B

5.C

5.D

5.E

5.F

5.G





Aanwezigheidsmelder P41MR, 230 V, secundair, 12-13 m, voor inbouwdoos

Deze vlakke en discrete aanwezigheidsmelder is een secundaire detector die het detectiebereik van een 230V-master detector vergroot. De melder is speciaal ontworpen voor montage in een standaard inbouwdoos (schroefafstand van 60 of 79 mm). De instellingen van de melder kunnen gewijzigd worden met behulp van de Niko detector tool-app en 2-wegs Bluetooth® communicatie tussen een smartphone en de melder.

- voedingsspanning: 230 Vac \pm 10 %, 50 Hz
- detectiehoek: 360°
- detectiebereik (PIR): \varnothing 12 m vanop een hoogte van 3 m
- omgevingstemperatuur: -25 – +40 °C
- montage: inbouwdoos
- montagehoogte: 2 – 3,5 m
- afmetingen zichtbaar (HxBxD): 100 x 100 x 9,5 mm
- afmetingen (HxBxD): 100 x 100 x 44,5 mm
- beschermingsgraad: IP20
- slagvastheid: IK02
- instellingen wijzigen: Niko detector tool app (iOS-Android) en 2-wegs Bluetooth® communicatie
- bijpassende master detectoren: 353-600121, 353-601121, 353-601221, 353-602121, 353-602221, 353-700121, 353-701121, 353-701221, 353-702121, 353-702221, 353-802111

VOLLEDIG APPARAAT



353-600021 wit Detector

TOEBEHOREN



353-999869 wit Lenscover voor P4XMR- en M4XMR-melders (5 stuks)

TOEBEHOREN



353-990992 zwart Sierring voor P4XMR- en M4XMR-inbouwmelders, zwart (RAL 9005)

Aanwezigheidsmelder P41MR, 230 V, secundair, 12-13 m, voor inbouw (SnapFit)

Deze vlakke en discrete aanwezigheidsmelder is een secundaire detector die het detectiebereik van een 230V-master detector vergroot. De SnapFit-montagebeugel zorgt voor een snelle en stabiele montage in alle soorten verlaagde plafonds met of zonder verwijderbare tegels. De instellingen van de melder kunnen gewijzigd worden met behulp van de Niko detector tool-app en 2-wegs Bluetooth® communicatie tussen een smartphone en de melder.



- voedingsspanning: 230 Vac ± 10 %, 50 Hz
- detectiehoek: 360°
- detectiebereik (PIR): ø 12 m vanop een hoogte van 3 m
- omgevingstemperatuur: -25 – +40 °C
- montage: inbouw (SnapFit)
- montagehoogte: 2 – 3,5 m
- boordiameter: 76 mm
- minimale inbouwdiepte: 56,9 mm
- afmetingen zichtbaar (HxBxD): 100 x 100 x 9,5 mm
- afmetingen (HxBxD): 120 x 120 x 66,4 mm
- beschermingsgraad: IP20
- slagvastheid: IK02
- instellingen wijzigen: Niko detector tool app (iOS-Android) en 2-wegs Bluetooth® communicatie
- bijpassende master detectoren: 353-600121, 353-601121, 353-601221, 353-602121, 353-602221, 353-700121, 353-701121, 353-701221, 353-702121, 353-702221, 353-802111

VOLLEDIG APPARAAT



353-601021 wit Detector

TOEBEHOREN



353-999869 wit Lenscover voor P4XMR- en M4XMR-melders (5 stuks)

TOEBEHOREN



353-990992 zwart Sierring voor P4XMR- en M4XMR-inbouwmelders, zwart (RAL 9005)

TOEBEHOREN



353-991901 zwart Veerklemmen voor P4XMR-, P4XLR-, M4XMR- en M4XLR-inbouwmelders (SnapFit)

Aanwezigheidsmelder P41MR, 230 V, secundair, 12-13 m, IP54, voor opbouw

Deze aanwezigheidsmelder is een secundaire detector die het detectiebereik van een 230V-master detector vergroot. De melder is geschikt voor opbouw en heeft een IP54-beschermingsgraad. De instellingen van de melder kunnen gewijzigd worden met behulp van de Niko detector tool-app en 2-wegs Bluetooth® communicatie tussen een smartphone en de melder.



- voedingsspanning: 230 Vac ± 10 %, 50 Hz
- detectiehoek: 360°
- detectiebereik (PIR): ø 12 m vanop een hoogte van 3 m
- omgevingstemperatuur: -25 – +40 °C
- montage: opbouw
- montagehoogte: 2 – 3,5 m
- afmetingen zichtbaar (HxBxD): 100 x 100 x 50 mm
- afmetingen (HxBxD): 100 x 100 x 50 mm
- beschermingsgraad: IP54
- slagvastheid: IK02
- instellingen wijzigen: Niko detector tool app (iOS-Android) en 2-wegs Bluetooth® communicatie
- bijpassende master detectoren: 353-600121, 353-601121, 353-601221, 353-602121, 353-602221, 353-700121, 353-701121, 353-701221, 353-702121, 353-702221, 353-802111

VOLLEDIG APPARAAT



353-602021 wit Detector

TOEBEHOREN



353-999869 wit Lenscover voor P4XMR- en M4XMR-melders (5 stuks)

5.A

5.B

5.C

5.D

5.E

5.F

5.G





Aanwezigheidsmelder P41LR, 230 V, secundair, 32-37 m, voor inbouwdoos

Deze aanwezigheidsmelder is een secundaire detector die het detectiebereik van een 230V-master detector vergroot. De melder is speciaal ontworpen voor montage in een standaard inbouwdoos (schroefafstand van 60 of 79 mm). De instellingen van de melder kunnen gewijzigd worden met behulp van de Niko detector tool-app en 2-wegs Bluetooth® communicatie tussen een smartphone en de melder.

- voedingsspanning: 230 Vac \pm 10 %, 50 Hz
- detectiehoek: 360°
- detectiebereik (PIR): \varnothing 37 m vanop een hoogte van 3 m
- omgevingstemperatuur: -25 – +40 °C
- montage: inbouwdoos
- montagehoogte: 2 – 3,5 m
- afmetingen zichtbaar (HxBxD): 100 x 100 x 42,2 mm
- afmetingen (HxBxD): 100 x 100 x 77,2 mm
- beschermingsgraad: IP20
- slagvastheid: IK04
- instellingen wijzigen: Niko detector tool app (iOS-Android) en 2-wegs Bluetooth® communicatie
- bijpassende master detectoren: 353-600121, 353-601121, 353-601221, 353-602121, 353-602221, 353-700121, 353-701121, 353-701221, 353-702121, 353-702221, 353-802111

VOLLEDIG APPARAAT



353-700021 wit Detector

TOEBEHOREN



353-999879 wit Lenscover voor P4XLR-, M4XLR- en M4XHC-melders (5 stuks)

TOEBEHOREN



353-991992 zwart Sierring voor P4XLR- en M4XLR-inbouwmelders, zwart (RAL 9005)

Aanwezigheidsmelder P41LR, 230 V, secundair, 32-37 m, voor inbouw (SnapFit)

Deze aanwezigheidsmelder is een secundaire detector die het detectiebereik van een 230V-master detector vergroot. De SnapFit-montagebeugel zorgt voor een snelle en stabiele montage in alle soorten verlaagde plafonds met of zonder verwijderbare tegels. De instellingen van de melder kunnen gewijzigd worden met behulp van de Niko detector tool-app en 2-wegs Bluetooth® communicatie tussen een smartphone en de melder.



- voedingsspanning: 230 Vac ± 10 %, 50 Hz
- detectiehoek: 360°
- detectiebereik (PIR): ø 37 m vanop een hoogte van 3 m
- omgevingstemperatuur: -25 – +40 °C
- montage: inbouw (SnapFit)
- montagehoogte: 2 – 3,5 m
- boordiameter: 76 mm
- minimale inbouwdiepte: 56,9 mm
- afmetingen zichtbaar (HxBxD): 100 x 100 x 42,2 mm
- afmetingen (HxBxD): 120 x 120 x 99,1 mm
- beschermingsgraad: IP20
- slagvastheid: IK04
- instellingen wijzigen: Niko detector tool app (iOS-Android) en 2-wegs Bluetooth® communicatie
- bijpassende master detectoren: 353-600121, 353-601121, 353-601221, 353-602121, 353-602221, 353-700121, 353-701121, 353-701221, 353-702121, 353-702221, 353-802111

VOLLEDIG APPARAAT



353-701021 wit Detector

TOEBEHOREN



353-999879 wit Lenscover voor P4XLR-, M4XLR- en M4XHC-melders (5 stuks)

TOEBEHOREN



353-991992 zwart Sierring voor P4XLR- en M4XLR-inbouwmelders, zwart (RAL 9005)

TOEBEHOREN



353-991901 zwart Veerklemmen voor P4XMR-, P4XLR-, M4XMR- en M4XLR-inbouwmelders (SnapFit)

Aanwezigheidsmelder P41LR, 230 V, secundair, 32-37 m, IP54, voor opbouw

Deze aanwezigheidsmelder is een secundaire detector die het detectiebereik van een 230V-master detector vergroot. Hij is geschikt voor opbouw en heeft een IP54-beschermingsgraad. De instellingen van de melder kunnen gewijzigd worden met behulp van de Niko detector tool-app en 2-wegs Bluetooth® communicatie tussen een smartphone en de melder.



- voedingsspanning: 230 Vac ± 10 %, 50 Hz
- detectiehoek: 360°
- detectiebereik (PIR): ø 37 m vanop een hoogte van 3 m
- omgevingstemperatuur: -25 – +40 °C
- montage: opbouw
- montagehoogte: 2 – 3,5 m
- afmetingen zichtbaar (HxBxD): 100 x 100 x 70,7 mm
- afmetingen (HxBxD): 100 x 100 x 70,7 mm
- beschermingsgraad: IP54
- slagvastheid: IK04
- instellingen wijzigen: Niko detector tool app (iOS-Android) en 2-wegs Bluetooth® communicatie
- bijpassende master detectoren: 353-600121, 353-601121, 353-601221, 353-602121, 353-602221, 353-700121, 353-701121, 353-701221, 353-702121, 353-702221, 353-802111

VOLLEDIG APPARAAT

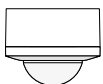

353-702021 wit Detector

TOEBEHOREN



353-999879 wit Lenscover voor P4XLR-, M4XLR- en M4XHC-melders (5 stuks)

5.A

5.B

5.C

5.D

5.E

5.F

5.G





Reserveonderdelen voor P40 en M40 detectoren

TOEBEHOREN



353-990991

wit

Sierring voor P4XMR- en M4XMR-inbouwmelders, wit (RAL 9010)

TOEBEHOREN



353-991991

wit

Sierring voor P4XLR- en M4XLR-inbouwmelders, wit (RAL 9010)

TOEBEHOREN



353-990992

zwart

Sierring voor P4XMR- en M4XMR-inbouwmelders, zwart (RAL 9005)

TOEBEHOREN



353-991992

zwart

Sierring voor P4XLR- en M4XLR-inbouwmelders, zwart (RAL 9005)

TOEBEHOREN



353-992991

wit

Sierring voor P4XMR- en M4XMR-opbouwmelders, wit (RAL 9010)

TOEBEHOREN



353-992891

wit

Sierring voor P4XLR-, M4XLR- en M4XHC-opbouwmelders, wit (RAL 9010)

TOEBEHOREN



353-991981

wit

Binnenring voor P4XMR-, P4XLR-, M4XMR- en M4XLR-inbouwmelders (SnapFit)

TOEBEHOREN



353-991982

zwart

Montagering voor P4XMR-, P4XLR-, M4XMR- en M4XLR-inbouwmelders (SnapFit)

TOEBEHOREN



353-991971

wit

Behuizing voor P4XMR-, P4XLR-, M4XMR- en M4XLR-inbouwmelders (SnapFit)

TOEBEHOREN

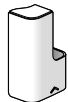

353-991491

wit

Behuizing voor P4XMR-, P4XLR-, M4XMR- en M4XLR-inbouwmelders, diep (SnapFit)

TOEBEHOREN



353-990989

wit

Conversiering voor P4XLR- en M4XLR-melders in inbouwdoos

TOEBEHOREN



353-999869

wit

Lenscover voor P4XMR- en M4XMR-melders (5 stuks)

TOEBEHOREN



353-999879

wit

Lenscover voor P4XLR-, M4XLR- en M4XHC-melders (5 stuks)

Aanwezigheidsmelder, 230 V, 9,5 m, IP65, mini, voor inbouw

De mini-aanwezigheidsmelder met één kanaal voor inbouw in plafonds is geschikt om binnenverlichting in en uit te schakelen. De minimelder is voorzien van een geïntegreerde lichtsensor. Automatisch aan/uit (aanwezigheidsmelder). Dankzij zijn compacte afmetingen en design neemt de minimelder een zeer discrete plaats in de ruimte in. Inclusief zwarte sierring.



- voedingsspanning: 230 Vac ± 10 %, 50 Hz
- relaiscontact: N.O. (max. 10 A)
 - maximale belasting gloei- en halogeenlampen (cosφ = 1): 2300 W
 - maximale belasting laagspanningshalogeenlampen: 500 W
 - maximale belasting spaarlampen (CFLi): 350 W
 - maximale belasting ledlampen 230 V: 350 W
 - maximale capacatieve belasting: 140 μF
- maximale inschakelstroom: 165 A/20 ms – 800 A/200 μs
- aantal kanalen: 1 kanaal
- uitschakelvertraging: 2 min – 1 h
- bereik lichtintensiteit: 20 lux – 1000 lux
- detectiehoek: 360°
- detectiebereik (PIR): ø 9,5 m vanop een hoogte van 3 m
- omgevingstemperatuur: -5 – +50 °C
- montage: inbouw
- montagehoogte: 2 – 3 m
- boordiameter: 30 mm
- afmetingen zichtbaar (HxBxD): 36 x 36 x 13,3 mm
- afmetingen (HxBxD): 36 x 36 x 62,6 mm
- beschermingsgraad: IP65

VOLLEDIG APPARAAT

	350-20085	wit	Detector
--	------------------	-----	----------

TOEBEHOREN

	350-41936	wit	Universele afstandsbediening voor smartphone
--	------------------	-----	--

TOEBEHOREN

	350-20090		IR-afstandsbediening voor installateurs
--	------------------	--	---

Universele afstandsbediening voor smartphone

Niko ontwikkelde een universele afstandsbediening voor alle Niko detectoren die op afstand instelbaar zijn. Ze bestaat uit twee delen:

- De gratis Niko detector tool app die je op je smartphone of tablet downloadt (zowel iOS als Android).
- De universele afstandsbediening die je op de audio-ingang van je smartphone aansluit (3,5 mm audio jack ingang vereist).



Voordelen:

- Je hebt maar één afstandsbediening nodig voor alle detectoren die je plaatst.
- De app legt je voor elke detector stap voor stap uit hoe je hem programmeert en bestuurt.
- Je kunt de detector meteen uittesten terwijl je door de kamer wandelt.
- De moeilijke configuraties (zoals daglichtsturing) kunnen bewaard worden, zodat je deze niet verliest.

Bij de meeste nieuwe detectoren heb je zelfs de keuze: manueel instellen of via de afstandsbediening. De detector gebruikt altijd de laatste instellingen. De app geeft gemakkelijk toegang tot alle productinfo.

Aandachtspunten:

- Zorg er steeds voor dat het geluid van je smartphone voldoende luid aanstaat.
- Werkt vanaf android versie 4.4 en IOS v8.

TOEBEHOREN

	350-41936	wit	Universele afstandsbediening voor smartphone
--	------------------	-----	--

5.A
5.B
5.C
5.D
5.E
5.F
5.G





NIEUW

Aanwezigheidsmelder P49MR, DALI-2, BMS, 12-13 m, voor inbouwdoos

Deze vlakke en discrete DALI-2-aanwezigheidsmelder kan worden gebruikt in een BMS-systeem. De detector is speciaal ontworpen voor montage in een standaard inbouwdoos (diagonale schroefafstand van 60 of 79 mm). De detector moet ingesteld worden met de BMS-software. De instellingen van de detector kunnen worden gewijzigd via de Niko detector tool app of de BMS-software.

- voedingsspanning: via de DALI-bus
- bereik lichtintensiteit: 0 lux – 10360 lux
- detectiehoek: 360°
- detectiebereik (PIR): \varnothing 12 m vanop een hoogte van 3 m
- omgevingstemperatuur: -25 – +40 °C
- montagewijze: inbouwdoos
- montagehoogte: 2 – 3,5 m
- zichtbare afmetingen (HxBxD): 100 x 100 x 9,5 mm
- afmetingen (HxBxD): 100 x 100 x 44,5 mm
- maximaal stroomverbruik: 10 mA
- beschermingsgraad: IP20
- slagvastheid: IK02
- instellingen wijzigen: Niko detector tool app (iOS-Android) en BMS-software

VOLLEDIG APPARAAT



353-650521 wit Detector

TOEBEHOREN



353-999869 wit Lenscover voor P4XMR- en M4XMR-melders (5 stuks)

TOEBEHOREN



353-990992 zwart Sierring voor P4XMR- en M4XMR-inbouwmelders, zwart (RAL 9005)



NIEUW

Aanwezigheidsmelder P49MR, DALI-2, BMS, 12-13 m, voor inbouw (SnapFit)

Deze vlakke en discrete DALI-2-aanwezigheidsmelder kan worden gebruikt in een BMS-systeem. De SnapFit-montagebeugel zorgt voor een snelle en stabiele montage in alle soorten verlaagde plafonds met of zonder verwijderbare tegels. De detector moet ingesteld worden met de BMS-software. De instellingen van de detector kunnen worden gewijzigd via de Niko detector tool app of de BMS-software.

- voedingsspanning: via de DALI-bus
- bereik lichtintensiteit: 0 lux – 10360 lux
- detectiehoek: 360°
- detectiebereik (PIR): \varnothing 12 m vanop een hoogte van 3 m
- omgevingstemperatuur: -25 – +40 °C
- montagewijze: inbouw (SnapFit)
- montagehoogte: 2 – 3,5 m
- boordiameter: 76 mm
- minimale inbouwdiepte: 56,9 mm
- zichtbare afmetingen (HxBxD): 100 x 100 x 9,5 mm
- afmetingen (HxBxD): 120 x 120 x 66,4 mm
- maximaal stroomverbruik: 10 mA
- beschermingsgraad: IP20
- slagvastheid: IK02
- instellingen wijzigen: Niko detector tool app (iOS-Android) of BMS-software

VOLLEDIG APPARAAT



353-651521 wit Detector

TOEBEHOREN



353-999869 wit Lenscover voor P4XMR- en M4XMR-melders (5 stuks)

TOEBEHOREN



353-990992 zwart Sierring voor P4XMR- en M4XMR-inbouwmelders, zwart (RAL 9005)

TOEBEHOREN



353-991901 zwart Veerklemmen voor P4XMR-, P4XLR-, M4XMR- en M4XLR-inbouwmelders (SnapFit)

Aanwezigheidsmelder P49MR, DALI-2, BMS, 12-13 m, voor opbouw

Deze vlakke en discrete DALI-2-aanwezigheidsmelder kan worden gebruikt in een BMS-systeem. Hij is geschikt voor opbouw en heeft een IP54-beschermingsgraad. De detector moet ingesteld worden met de BMS-software. De instellingen van de detector kunnen worden gewijzigd via de Niko detector tool app of de BMS-software.

- voedingsspanning: via de DALI-bus
- bereik lichtintensiteit: 0 lux – 10360 lux
- detectiehoek: 360°
- detectiebereik (PIR): ø 12 m vanop een hoogte van 3 m
- omgevingstemperatuur: -25 – +40 °C
- montagewijze: opbouw
- montagehoogte: 2 – 3,5 m
- zichtbare afmetingen (HxBxD): 100 x 100 x 50 mm
- afmetingen (HxBxD): 100 x 100 x 50 mm
- maximaal stroomverbruik: 10 mA
- beschermingsgraad: IP54
- slagvastheid: IK02
- instellingen wijzigen: Niko detector tool app (iOS-Android) en BMS-software



NIEUW

VOLLEDIG APPARAAT

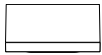

353-652521 wit Detector

TOEBEHOREN



353-999869 wit Lenscover voor P49MR- en M49MR-melders (5 stuks)

Aanwezigheidsmelder P49LR, DALI-2, BMS, 32-37 m, voor inbouwdoos

Deze DALI-2-aanwezigheidsmelder kan worden gebruikt in een BMS-systeem. De detector is speciaal ontworpen voor montage in een standaard inbouwdoos (diagonale schroefafstand van 60 of 79 mm). De detector moet ingesteld worden met de BMS-software. De instellingen van de detector kunnen worden gewijzigd via de Niko detector tool app of de BMS-software.

- voedingsspanning: via de DALI-bus
- bereik lichtintensiteit: 0 lux – 10360 lux
- detectiehoek: 360°
- detectiebereik (PIR): ø 37 m vanop een hoogte van 3 m
- omgevingstemperatuur: -25 – +40 °C
- montagewijze: inbouwdoos
- montagehoogte: 2 – 3,5 m
- zichtbare afmetingen (HxBxD): 100 x 100 x 42,2 mm
- afmetingen (HxBxD): 100 x 100 x 77,2 mm
- maximaal stroomverbruik: 10 mA
- beschermingsgraad: IP20
- slagvastheid: IK04
- instellingen wijzigen: Niko detector tool app (iOS-Android) en BMS-software



NIEUW

VOLLEDIG APPARAAT



353-750521 wit Detector

TOEBEHOREN



353-999879 wit Lenscover voor P49LR-, M49LR- en M49HC-melders (5 stuks)

TOEBEHOREN



353-991992 zwart Sierring voor P49LR- en M49LR-inbouwmelders, zwart (RAL 9005)

5.A

5.B

5.C

5.D

5.E

5.F

5.G





NIEUW

Aanwezigheidsmelder P49LR, DALI-2, BMS, 32-37 m, voor inbouw (SnapFit)

Deze DALI-2-aanwezigheidsmelder kan worden gebruikt in een BMS-systeem. De SnapFit-montagebeugel zorgt voor een snelle en stabiele montage in alle soorten verlaagde plafonds met of zonder verwijderbare tegels. De detector moet ingesteld worden met de BMS-software. De instellingen van de detector kunnen worden gewijzigd via de Niko detector tool app of de BMS-software.

- voedingsspanning: via de DALI-bus
- bereik lichtintensiteit: 0 lux – 10360 lux
- detectiehoek: 360°
- detectiebereik (PIR): \varnothing 37 m vanop een hoogte van 3 m
- omgevingstemperatuur: -25 – +40 °C
- montagewijze: inbouw (SnapFit)
- montagehoogte: 2 – 3,5 m
- boordiameter: 76 mm
- minimale inbouwdiepte: 56,9 mm
- zichtbare afmetingen (HxBxD): 100 x 100 x 42,2 mm
- afmetingen (HxBxD): 120 x 120 x 77,2 mm
- maximaal stroomverbruik: 10 mA
- beschermingsgraad: IP20
- slagvastheid: IK04
- instellingen wijzigen: Niko detector tool app (iOS-Android) of BMS-software

VOLLEDIG APPARAAT



353-751521 wit Detector

TOEBEHOREN



353-999879 wit Lenscover voor P4XLR-, M4XLR- en M4XHC-melders (5 stuks)

TOEBEHOREN



353-991992 zwart Sierring voor P4XLR- en M4XLR-inbouwmelders, zwart (RAL 9005)

TOEBEHOREN



353-991901 zwart Veerklemmen voor P4XMR-, P4XLR-, M4XMR- en M4XLR-inbouwmelders (SnapFit)



NIEUW

Aanwezigheidsmelder P49LR, DALI-2, BMS, 12-13 m, voor opbouw

Deze DALI-2-aanwezigheidsmelder kan worden gebruikt in een BMS-systeem. Hij is geschikt voor opbouw en heeft een IP54-beschermingsgraad. De detector moet ingesteld worden met de BMS-software. De instellingen van de detector kunnen worden gewijzigd via de Niko detector tool app of de BMS-software.

- voedingsspanning: via de DALI-bus
- bereik lichtintensiteit: 0 lux – 10360 lux
- detectiehoek: 360°
- detectiebereik (PIR): \varnothing 37 m vanop een hoogte van 3 m
- omgevingstemperatuur: -25 – +40 °C
- montagewijze: opbouw
- montagehoogte: 2 – 3,5 m
- zichtbare afmetingen (HxBxD): 100 x 100 x 70,7 mm
- afmetingen (HxBxD): 100 x 100 x 70,7 mm
- maximaal stroomverbruik: 10 mA
- beschermingsgraad: IP54
- slagvastheid: IK04
- instellingen wijzigen: Niko detector tool app (iOS-Android) en BMS-software

VOLLEDIG APPARAAT

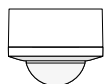

353-752521 wit Detector

TOEBEHOREN



353-999879 wit Lenscover voor P4XLR-, M4XLR- en M4XHC-melders (5 stuks)

Bewegingsmelder M49HC, DALI-2, BMS, 18-53 m, voor opbouw

Deze DALI-2-bewegingsmelder kan worden gebruikt in een BMS-systeem. Hij is geschikt voor opbouw en heeft een IP54-beschermingsgraad. De detector moet ingesteld worden met de BMS-software. De instellingen van de detector kunnen worden gewijzigd via de Niko detector tool app of de BMS-software.

- voedingsspanning: via DALI-bus
- bereik lichtintensiteit: 0 lux – 10360 lux
- detectiehoek: 360°
- detectiebereik (PIR): ø 53 m vanop een hoogte van 12 m
- omgevingstemperatuur: -25 – +40 °C
- montage: opbouw
- montagehoogte: 4 – 12 m
- afmetingen zichtbaar (HxBxD): 100 x 100 x 70,7 mm
- afmetingen (HxBxD): 100 x 100 x 70,7 mm
- beschermingsgraad: IP54
- slagvastheid: IK03
- instellingen wijzigen: Niko detector tool app (iOS-Android) en BMS software

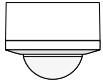

NIEUW

VOLLEDIG APPARAAT

353-852511 wit Detector

TOEBEHOREN

353-999879 wit Lenscover voor P4XLR-, M4XLR- en M4XHC-melders (5 stuks)

5.A

5.B

5.C

5.D

5.E

5.F

5.G





Aanwezigheidsmelder P48MR, DALI-2, master, 12-13 m, voor inbouw (SnapFit)

Deze vlakke en discrete aanwezigheidsmelder is een DALI-2-master voor DALI-lichtsturing in maximaal vier zones. De melder is uitgerust met meerdere functies en kan draadloos worden bediend via drukknoppen. De SnapFit-montagebeugel zorgt voor een snelle en stabiele montage in alle soorten verlaagde plafonds met of zonder verwijderbare tegels. De verlichtingszones worden bepaald tijdens het instellen, met behulp van de Niko detector tool-app en 2-wegs Bluetooth® communicatie tussen een smartphone en de melder.

- voedingsspanning: 230 Vac \pm 10%, 50 Hz
- relaiscontact: N.O. (max. 10 A), potentiaalvrij
- maximale belasting gloei- en halogeenlampen ($\cos\phi = 1$): 2300 W
- maximale belasting fluorescentielampen ($\cos\phi \geq 0,5$): 1200 VA
- maximale belasting laagspanningshalogeenlampen: 500 W
- maximale belasting spaarlampen (CFLi): 350 W
- maximale belasting ledlampen 230 V: 350 W
- maximale belasting leddriver: 500 VA
- maximale belasting elektronische transformator: 500 VA
- maximale capacatieve belasting: 140 μ F
- bijpassende bedieningen: 170-00005, 170-00015, 170-70015, 170-70005, 360-21001
- maximumaantal 230V-drukknoppen of -schakelaars: 4
- maximumaantal draadloze Bluetooth® drukknoppen: 4
- maximumaantal 24V-drukknoppen: 16 (met vier DALI-2-drukknopinterfaces - max. vier knoppen per interface)
- mogelijkheid om DALI-lichtsturing te overschrijven met een bediening: ja
- maximale inschakelstroom: 165 A/20 ms – 800 A/200 μ s
- maximale spanning op de DALI-bus: 15 Vdc
- maximaal gegarandeerde stroomsterkte op de DALI-bus: 200 mA
- maximumaantal secundaire detectoren: 5
- maximaal aantal dimbare zones: 4
- uitschakelvertraging: puls, 30 s – 2 u, ∞
- intensiteit lichtsterkte: 20 lux – 2000 lux, ∞
- detectiehoek: 360°
- detectiebereik (PIR): \varnothing 12 m vanop een hoogte van 3 m
- omgevingstemperatuur: -25 – +40 °C
- montagewijze: inbouw (SnapFit)
- montagehoogte: 2 – 3,5 m
- boordiameter: 76 mm
- minimale inbouwdiepte: 100 mm
- zichtbare afmetingen (HxBxD): 100 x 100 x 9,5 mm
- afmetingen (HxBxD): 120 x 120 x 109,5 mm
- beschermingsgraad: IP20
- slagvastheid: IK02
- instellingen wijzigen: Niko detector tool app (iOS-Android) en 2-wegs Bluetooth® communicatie
- bijpassende secundaire detectoren: 353-650021, 353-651021, 353-652021, 353-750021, 353-751021, 353-752021, 353-852011

VOLLEDIG APPARAAT

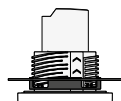

353-651421 wit Detector

TOEBEHOREN



353-999869 wit Lenscover voor P4XMR- en M4XMR-melders (5 stuks)

TOEBEHOREN



353-990992 zwart Sierring voor P4XMR- en M4XMR-inbouwmelders, zwart (RAL 9005)

TOEBEHOREN



353-991901 zwart Veerklemmen voor P4XMR-, P4XLR-, M4XMR- en M4XLR-inbouwmelders (SnapFit)

Aanwezigheidsmelder P48MR, DALI-2, master, 12-13 m, IP54, voor opbouw

Deze aanwezigheidsmelder is een DALI-2-master voor DALI-lichtsturing in maximaal vier zones. De melder is uitgerust met meerdere functies en kan draadloos worden bediend via drukknoppen. Hij is geschikt voor opbouw en heeft een IP54-beschermingsgraad. De verlichtingszones worden bepaald tijdens het instellen, met behulp van de Niko detector tool-app en 2-wegs Bluetooth® communicatie tussen een smartphone en de melder.



- voedingsspanning: 230 Vac \pm 10%, 50 Hz
- relaiscontact: N.O. (max. 10 A), potentiaalvrij
 - maximale belasting gloei- en halogeenlampen ($\cos\phi = 1$): 2300 W
 - maximale belasting fluorescentielampen ($\cos\phi \geq 0,5$): 1200 VA
 - maximale belasting laagspanningshalogeenlampen: 500 W
 - maximale belasting spaarlampen (CFLi): 350 W
 - maximale belasting ledlampen 230 V: 350 W
 - maximale belasting leddriver: 500 VA
 - maximale belasting elektronische transformator: 500 VA
 - maximale capacatieve belasting: 140 μ F
- bijpassende bedieningen: 170-00005, 170-00015, 170-70015, 170-70005, 360-21001
- maximaal aantal 230V-drukknoppen of -schakelaars: 4
- maximaal aantal draadloze Bluetooth® drukknoppen: 4
- maximaal aantal 24V-drukknoppen: 16 (met vier DALI-2-drukknopinterfaces - max. vier knoppen per interface)
- mogelijkheid om DALI-lichtsturing te overschrijven met een bediening: ja
- maximale inschakelstroom: 165 A/20 ms – 800 A/200 μ s
- maximale spanning op de DALI-bus: 15 Vdc
- maximaal gegarandeerde stroomsterkte op de DALI-bus: 200 mA
- maximaal aantal secundaire detectoren: 5
- maximaal aantal dimbare zones: 4
- uitschakelvertraging: puls, 30 s – 2 u, ∞
- intensiteit lichtsterkte: 20 lux – 2000 lux, ∞
- detectiehoek: 360°
- detectiebereik (PIR): \varnothing 12 m vanop een hoogte van 3 m
- omgevingstemperatuur: -25 – +40 °C
- montagewijze: opbouw
- montagehoogte: 2 – 3,5 m
- zichtbare afmetingen (HxBxD): 100 x 100 x 50 mm
- afmetingen (HxBxD): 100 x 100 x 50 mm
- beschermingsgraad: IP54
- slagvastheid: IK02
- instellingen wijzigen: Niko detector tool app (iOS-Android) en 2-wegs Bluetooth® communicatie
- bijpassende secundaire detectoren: 353-650021, 353-651021, 353-652021, 353-750021, 353-751021, 353-752021, 353-852011

VOLLEDIG APPARAAT

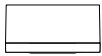

353-652421 wit Detector

TOEBEHOREN



353-999869 wit Lenscover voor P4XMR- en M4XMR-melders (5 stuks)

5.A

5.B

5.C

5.D

5.E

5.F

5.G





Aanwezigheidsmelder P48LR, DALI-2, master, 32-37 m, voor inbouw (SnapFit)

Deze aanwezigheidsmelder is een DALI-2-master voor DALI-lichtsturing in maximaal vier zones. De melder is uitgerust met meerdere functies en kan draadloos worden bediend via drukknoppen. De SnapFit-montagebeugel zorgt voor een snelle en stabiele montage in alle soorten verlaagde plafonds met of zonder verwijderbare tegels. De verlichtingszones worden bepaald tijdens het instellen, met behulp van de Niko detector tool-app en 2-wegs Bluetooth® communicatie tussen een smartphone en de melder.

- voedingsspanning: 230 Vac \pm 10%, 50 Hz
- relaiscontact: N.O. (max. 10 A), potentiaalvrij
- maximale belasting gloei- en halogeenlampen ($\cos\phi = 1$): 2300 W
- maximale belasting fluorescentielampen ($\cos\phi \geq 0,5$): 1200 VA
- maximale belasting laagspanningshalogeenlampen: 500 W
- maximale belasting spaarlampen (CFLi): 350 W
- maximale belasting ledlampen 230 V: 350 W
- maximale belasting leddriver: 500 VA
- maximale belasting elektronische transformator: 500 VA
- maximale capacitieve belasting: 140 μ F
- bijpassende bedieningen: 170-00005, 170-00015, 170-70015, 170-70005, 360-21001
- maximumaantal 230V-drukknoppen of -schakelaars: 4
- maximumaantal draadloze Bluetooth® drukknoppen: 4
- maximumaantal 24V-drukknoppen: 16 (met vier DALI-2-drukknopinterfaces - max. vier knoppen per interface)
- mogelijkheid om DALI-lichtsturing te overschrijven met een bediening: ja
- maximale inschakelstroom: 165 A/20 ms – 800 A/200 μ s
- maximale spanning op de DALI-bus: 15 Vdc
- maximaal gegarandeerde stroomsterkte op de DALI-bus: 200 mA
- maximumaantal secundaire detectoren: 5
- maximaal aantal dimbare zones: 4
- uitschakelvertraging: puls, 20 s – 2 u, ∞
- intensiteit lichtsterkte: 20 lux – 2000 lux, ∞
- detectiehoek: 360°
- detectiebereik (PIR): \varnothing 37 m vanop een hoogte van 3 m
- omgevingstemperatuur: -25 – +40 °C
- montagewijze: inbouw (SnapFit)
- montagehoogte: 2 – 3,5 m
- boordiameter: 76 mm
- minimale inbouwdiepte: 100 mm
- zichtbare afmetingen (HxBxD): 100 x 100 x 42,2 mm
- afmetingen (HxBxD): 100 x 100 x 142,2 mm
- beschermingsgraad: IP20
- slagvastheid: IK04
- instellingen wijzigen: Niko detector tool app (iOS-Android) en 2-wegs Bluetooth® communicatie
- bijpassende secundaire detectoren: 353-650021, 353-651021, 353-652021, 353-750021, 353-751021, 353-752021, 353-852011

VOLLEDIG APPARAAT

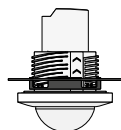

353-751421 wit Detector

TOEBEHOREN



353-999879 wit Lenscover voor P4XLR-, M4XLR- en M4XHC-melders (5 stuks)

TOEBEHOREN



353-991992 zwart Sierring voor P4XLR- en M4XLR-inbouwmelders, zwart (RAL 9005)

TOEBEHOREN



353-991901 zwart Veerklemmen voor P4XMR-, P4XLR-, M4XMR- en M4XLR-inbouwmelders (SnapFit)

Aanwezigheidsmelder P48LR, DALI-2, master, 32-37 m, IP54, voor opbouw

Deze aanwezigheidsmelder is een DALI-2-master voor DALI-lichtsturing in maximaal vier zones. De melder is uitgerust met meerdere functies en kan draadloos worden bediend via drukknoppen. Hij is geschikt voor opbouw en heeft een IP54-beschermingsgraad. De verlichtingszones worden bepaald tijdens het instellen, met behulp van de Niko detector tool-app en 2-wegs Bluetooth® communicatie tussen een smartphone en de melder.



- voedingsspanning: 230 Vac \pm 10%, 50 Hz
- relaiscontact: N.O. (max. 10 A), potentiaalvrij
 - maximale belasting gloei- en halogeenlampen ($\cos\phi = 1$): 2300 W
 - maximale belasting fluorescentielampen ($\cos\phi \geq 0,5$): 1200 VA
 - maximale belasting laagspanningshalogeenlampen: 500 W
 - maximale belasting spaarlampen (CFLi): 350 W
 - maximale belasting ledlampen 230 V: 350 W
 - maximale belasting leddriver: 500 VA
 - maximale belasting elektronische transformator: 500 VA
 - maximale capacatieve belasting: 140 μ F
- bijpassende bedieningen: 170-00005, 170-00015, 170-70015, 170-70005, 360-21001
- maximaal aantal 230V-drukknoppen of -schakelaars: 4
- maximaal aantal draadloze Bluetooth® drukknoppen: 4
- maximaal aantal 24V-drukknoppen: 16 (met vier DALI-2-drukknopinterfaces - max. vier knoppen per interface)
- mogelijkheid om DALI-lichtsturing te overschrijven met een bediening: ja
- maximale inschakelstroom: 165 A/20 ms – 800 A/200 μ s
- maximale spanning op de DALI-bus: 15 Vdc
- maximaal gegarandeerde stroomsterkte op de DALI-bus: 200 mA
- maximaal aantal secundaire detectoren: 5
- maximaal aantal dimbare zones: 4
- uitschakelvertraging: puls, 30 s – 2 u, ∞
- intensiteit lichtsterkte: 20 lux – 2000 lux, ∞
- detectiehoek: 360°
- detectiebereik (PIR): \varnothing 37 m vanop een hoogte van 3 m
- omgevingstemperatuur: -25 – +40 °C
- montagewijze: opbouw
- montagehoogte: 2 – 3,5 m
- zichtbare afmetingen (HxBxD): 100 x 100 x 70,7 mm
- afmetingen (HxBxD): 100 x 100 x 70,7 mm
- beschermingsgraad: IP54
- slagvastheid: IK04
- instellingen wijzigen: Niko detector tool app (iOS-Android) en 2-wegs Bluetooth® communicatie
- bijpassende secundaire detectoren: 353-650021, 353-651021, 353-652021, 353-750021, 353-751021, 353-752021, 353-852011

VOLLEDIG APPARAAT

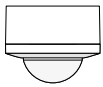

353-752421 wit Detector

TOEBEHOREN



353-999879 wit Lenscover voor P4XLR-, M4XLR- en M4XHC-melders (5 stuks)

5.A

5.B

5.C

5.D

5.E

5.F

5.G





Bewegingsmelder M48HC, DALI-2, master, 18-53 m, IP54, voor hoge plafonds, voor opbouw

Deze melder voor hoge plafonds is een DALI-2-master voor DALI-lichtsturing in maximaal vier zones. De melder is uitgerust met meerdere functies en kan draadloos worden bediend via drukknoppen. Hij is geschikt voor opbouw en heeft een IP54-beschermingsgraad. De verlichtingszones worden bepaald tijdens het instellen, met behulp van de Niko detector tool-app en 2-wegs Bluetooth® communicatie tussen een smartphone en de melder.

- voedingsspanning: 230 Vac \pm 10%, 50 Hz
- relaiscontact: N.O. (max. 10 A), potentiaalvrij
 - maximale belasting gloei- en halogeenlampen ($\cos\phi = 1$): 2300 W
 - maximale belasting fluorescentielampen ($\cos\phi \geq 0,5$): 1200 VA
 - maximale belasting laagspanningshalogeenlampen: 500 W
 - maximale belasting spaarlampen (CFLi): 350 W
 - maximale belasting ledlampen 230 V: 350 W
 - maximale belasting leddriver: 500 VA
 - maximale belasting elektronische transformator: 500 VA
 - maximale capacatieve belasting: 140 μ F
- bijpassende bedieningen: 170-00005, 170-00015, 170-70015, 170-70005, 360-21001
- maximumaantal 230V-drukknoppen of -schakelaars: 4
- maximumaantal draadloze Bluetooth® drukknoppen: 4
- maximumaantal 24V-drukknoppen: 16 (met vier DALI-2-drukknopinterfaces - max. vier knoppen per interface)
- mogelijkheid om DALI-lichtsturing te overschrijven met een bediening: ja
- maximale inschakelstroom: 165 A/20 ms – 800 A/200 μ s
- maximale spanning op de DALI-bus: 15 Vdc
- maximaal gegarandeerde stroomsterkte op de DALI-bus: 200 mA
- maximumaantal secundaire detectoren: 5
- maximaal aantal dimbare zones: 4
- uitschakelvertraging: puls, 30 s – 2 u, ∞
- intensiteit lichtsterkte: 20 lux – 2000 lux, ∞
- detectiehoek: 360°
- detectiebereik (PIR): \varnothing 53 m vanop een hoogte van 12 m
- omgevingstemperatuur: -25 – +40 °C
- montagewijze: opbouw
- montagehoogte: 4 - 12 m
- zichtbare afmetingen (HxBxD): 100 x 100 x 70,7 mm
- afmetingen (HxBxD): 100 x 100 x 70,7 mm
- beschermingsgraad: IP54
- slagvastheid: IK03
- instellingen wijzigen: Niko detector tool app (iOS-Android) en 2-wegs Bluetooth® communicatie
- bijpassende secundaire detectoren: 353-650021, 353-651021, 353-652021, 353-750021, 353-751021, 353-752021, 353-852011

VOLLEDIG APPARAAT

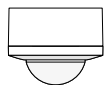

353-852411 wit Detector

TOEBEHOREN



353-999879 wit Lenscover voor P4XLR-, M4XLR- en M4XHC-melders (5 stuks)

Aanwezigheidsmelder P47MR, DALI-2, master, 12-13 m, voor inbouwdoos

Deze vlakke en discrete aanwezigheidsmelder is een DALI-2-master voor DALI-lichtsturing in maximaal drie daglichtzones. De melder is speciaal ontworpen voor montage in een standaard inbouwdoos (schroefafstand van 60 of 79 mm). De verlichtingszones worden bepaald tijdens het instellen, met behulp van de Niko detector tool-app en 2-wegs Bluetooth® communicatie tussen een smartphone en de melder.



- voedingsspanning: 230 Vac \pm 10%, 50 Hz
- bijpassende bedieningen: 170-00005, 170-00015, 170-70015, 170-70005, 360-21001
- maximale spanning op de DALI-bus: 15 Vdc
- maximaal gegarandeerde stroomsterkte op de DALI-bus: 100 mA
- maximumaantal secundaire detectoren: 2
- maximaal aantal dimbare zones: 3
- uitschakelvertraging: puls, 30 s – 2 u, ∞
- intensiteit lichtsterkte: 20 lux – 2000 lux, ∞
- detectiehoek: 360°
- detectiebereik (PIR): \varnothing 12 m vanop een hoogte van 3 m
- omgevingstemperatuur: -25 – +40 °C
- montagewijze: inbouwdoos
- montagehoogte: 2 – 3,5 m
- zichtbare afmetingen (HxBxD): 100 x 100 x 9,5 mm
- afmetingen (HxBxD): 100 x 100 x 44,5 mm
- beschermingsgraad: IP20
- slagvastheid: IK02
- instellingen wijzigen: Niko detector tool app (iOS-Android) en 2-wegs Bluetooth® communicatie
- bijpassende secundaire detectoren: 353-650021, 353-651021, 353-652021, 353-750021, 353-751021, 353-752021, 353-852011

VOLLEDIG APPARAAT



353-650321 wit Detector

TOEBEHOREN



353-999869 wit Lenscover voor P4XMR- en M4XMR-melders (5 stuks)

TOEBEHOREN



353-990992 zwart Sierring voor P4XMR- en M4XMR-inbouwmelders, zwart (RAL 9005)

5.A

5.B

5.C

5.D

5.E

5.F

5.G





Aanwezigheidsmelder P47MR, DALI-2, master, 12-13 m, voor inbouw (SnapFit)

Deze vlakke en discrete aanwezigheidsmelder is een DALI-2-master voor DALI-lichtsturing in maximaal drie daglichtzones. De SnapFit-montagebeugel zorgt voor een snelle en stabiele montage in alle soorten verlaagde plafonds met of zonder verwijderbare tegels. De verlichtingszones worden bepaald tijdens het instellen, met behulp van de Niko detector tool-app en 2-wegs Bluetooth® communicatie tussen een smartphone en de melder.

- voedingsspanning: 230 Vac \pm 10%, 50 Hz
- bijpassende bedieningen: 170-00005, 170-00015, 170-70015, 170-70005, 360-21001
- maximale spanning op de DALI-bus: 15 Vdc
- maximaal gegarandeerde stroomsterkte op de DALI-bus: 100 mA
- aantal dimbare zones: 3
- uitschakelvertraging: puls, 20 s – 2 u, ∞
- intensiteit lichtsterkte: 20 lux – 2000 lux, ∞
- detectiehoek: 360°
- detectiebereik (PIR): \varnothing 12 m vanop een hoogte van 3 m
- omgevingstemperatuur: -25 – +40 °C
- montagewijze: inbouw (SnapFit)
- montagehoogte: 2 – 3,5 m
- boordiameter: 76 mm
- minimale inbouwdiepte: 56,9 mm
- zichtbare afmetingen (HxBxD): 100 x 100 x 9,5 mm
- afmetingen (HxBxD): 120 x 120 x 66,4 mm
- beschermingsgraad: IP20
- slagvastheid: IK02
- instellingen wijzigen: Niko detector tool app (iOS-Android) en 2-wegs Bluetooth® communicatie
- bijpassende secundaire detectoren: 353-650021, 353-651021, 353-652021, 353-750021, 353-751021, 353-752021, 353-852011

VOLLEDIG APPARAAT



353-651321 wit Detector

TOEBEHOREN



353-999869 wit Lenscover voor P4XMR- en M4XMR-melders (5 stuks)

TOEBEHOREN



353-990992 zwart Sierring voor P4XMR- en M4XMR-inbouwmelders, zwart (RAL 9005)

TOEBEHOREN



353-991901 zwart Veerklemmen voor P4XMR-, P4XLR-, M4XMR- en M4XLR-inbouwmelders (SnapFit)

Aanwezigheidsmelder P47MR, DALI-2, master, 12-13 m, IP54, voor opbouw

Deze aanwezigheidsmelder is een DALI-2-master voor DALI-lichtsturing in maximaal drie daglichtzones. De melder is geschikt voor opbouw en heeft een IP54-beschermingsgraad. De verlichtingszones worden bepaald tijdens het instellen, met behulp van de Niko detector tool-app en 2-wegs Bluetooth® communicatie tussen een smartphone en de melder.



- voedingsspanning: 230 Vac ± 10%, 50 Hz
- bijpassende bedieningen: 170-00005, 170-00015, 170-70015, 170-70005, 360-21001
- maximale spanning op de DALI-bus: 15 Vdc
- maximaal gegarandeerde stroomsterkte op de DALI-bus: 100 mA
- maximumaantal secundaire detectoren: 2
- maximaal aantal dimbare zones: 3
- uitschakelvertraging: puls, 30 s – 2 u, ∞
- intensiteit lichtsterkte: 20 lux – 2000 lux, ∞
- detectiehoek: 360°
- detectiebereik (PIR): ø 12 m vanop een hoogte van 3 m
- omgevingstemperatuur: -25 – +40 °C
- montagewijze: opbouw
- montagehoogte: 2 – 3,5 m
- zichtbare afmetingen (HxBxD): 100 x 100 x 50 mm
- afmetingen (HxBxD): 100 x 100 x 50 mm
- beschermingsgraad: IP54
- slagvastheid: IK02
- instellingen wijzigen: Niko detector tool app (iOS-Android) en 2-wegs Bluetooth® communicatie
- bijpassende secundaire detectoren: 353-650021, 353-651021, 353-652021, 353-750021, 353-751021, 353-752021, 353-852011

VOLLEDIG APPARAAT

	353-652321	wit	Detector
--	-------------------	-----	----------

TOEBEHOREN

	353-999869	wit	Lenscover voor P47MR- en M47MR-melders (5 stuks)
--	-------------------	-----	--

Aanwezigheidsmelder P47LR, DALI-2, master, 32-37 m, voor inbouwdoos

Deze aanwezigheidsmelder is een DALI-2-master voor DALI-lichtsturing in maximaal drie daglichtzones. De melder is speciaal ontworpen voor montage in een standaard inbouwdoos (diagonale schroefafstand van 60 of 79 mm). De verlichtingszones worden bepaald tijdens het instellen, met behulp van de Niko detector tool-app en 2-wegs Bluetooth® communicatie tussen een smartphone en de melder.



- voedingsspanning: 230 Vac ± 10%, 50 Hz
- bijpassende bedieningen: 170-00005, 170-00015, 170-70015, 170-70005, 360-21001
- maximale spanning op de DALI-bus: 15 Vdc
- maximaal gegarandeerde stroomsterkte op de DALI-bus: 100 mA
- maximumaantal secundaire detectoren: 2
- maximaal aantal dimbare zones: 3
- uitschakelvertraging: puls, 30 s – 2 u, ∞
- intensiteit lichtsterkte: 20 lux – 2000 lux, ∞
- detectiehoek: 360°
- detectiebereik (PIR): ø 37 m vanop een hoogte van 3 m
- omgevingstemperatuur: -25 – +40 °C
- montagewijze: inbouwdoos
- montagehoogte: 2 – 3,5 m
- zichtbare afmetingen (HxBxD): 100 x 100 x 42,2 mm
- afmetingen (HxBxD): 100 x 100 x 77,2 mm
- beschermingsgraad: IP20
- slagvastheid: IK04
- instellingen wijzigen: Niko detector tool app (iOS-Android) en 2-wegs Bluetooth® communicatie
- bijpassende secundaire detectoren: 353-650021, 353-651021, 353-652021, 353-750021, 353-751021, 353-752021, 353-852011

VOLLEDIG APPARAAT

	353-750321	wit	Detector
--	-------------------	-----	----------

TOEBEHOREN

	353-999879	wit	Lenscover voor P47LR-, M47LR- en M47HC-melders (5 stuks)
--	-------------------	-----	--

TOEBEHOREN

	353-991992	zwart	Sierring voor P47LR- en M47LR-inbouwmelders, zwart (RAL 9005)
--	-------------------	-------	---

- 5.A
- 5.B
- 5.C
- 5.D**
- 5.E
- 5.F
- 5.G





Aanwezigheidsmelder P47LR, DALI-2, master, 32-37 m, voor inbouw (SnapFit)

Deze aanwezigheidsmelder is een DALI-2-master voor DALI-lichtsturing in maximaal drie daglichtzones. De SnapFit-montagebeugel zorgt voor een snelle en stabiele montage in alle soorten verlaagde plafonds met of zonder verwijderbare tegels. De verlichtingszones worden bepaald tijdens het instellen, met behulp van de Niko detector tool-app en 2-wegs Bluetooth® communicatie tussen een smartphone en de melder.

- voedingsspanning: 230 Vac \pm 10%, 50 Hz
- bijpassende bedieningen: 170-00005, 170-00015, 170-70015, 170-70005, 360-21001
- maximale spanning op de DALI-bus: 15 Vdc
- maximaal gegarandeerde stroomsterkte op de DALI-bus: 100 mA
- maximumaantal secundaire detectoren: 2
- maximaal aantal dimbare zones: 3
- uitschakelvertraging: puls, 30 s – 2 u, ∞
- intensiteit lichtsterkte: 20 lux – 2000 lux, ∞
- detectiehoek: 360°
- detectiebereik (PIR): \varnothing 37 m vanop een hoogte van 3 m
- omgevingstemperatuur: -25 – +40 °C
- montagemwijze: inbouw (SnapFit)
- montagehoogte: 2 – 3,5 m
- boordiameter: 76 mm
- minimale inbouwdiepte: 56,9 mm
- zichtbare afmetingen (HxBxD): 100 x 100 x 42,2 mm
- afmetingen (HxBxD): 120 x 120 x 99,1 mm
- beschermingsgraad: IP20
- slagvastheid: IK04
- instellingen wijzigen: Niko detector tool app (iOS-Android) en 2-wegs Bluetooth® communicatie
- bijpassende secundaire detectoren: 353-650021, 353-651021, 353-652021, 353-750021, 353-751021, 353-752021, 353-852011

VOLLEDIG APPARAAT

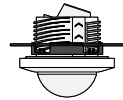

353-751321 wit Detector

TOEBEHOREN



353-999879 wit Lenscover voor P4XLR-, M4XLR- en M4XHC-melders (5 stuks)

TOEBEHOREN



353-991992 zwart Sierring voor P4XLR- en M4XLR-inbouwmelders, zwart (RAL 9005)

TOEBEHOREN



353-991901 zwart Veerklemmen voor P4XMR-, P4XLR-, M4XMR- en M4XLR-inbouwmelders (SnapFit)

Aanwezigheidsmelder P47LR, DALI-2, master, 32-37 m, IP54, voor opbouw

Deze aanwezigheidsmelder is een DALI-2-master detector voor DALI-lichtsturing in maximaal drie daglichtzones. De melder is geschikt voor opbouw en heeft een IP54-beschermingsgraad. De verlichtingszones worden bepaald tijdens het instellen, met behulp van de Niko detector tool-app en 2-wegs Bluetooth® communicatie tussen een smartphone en de melder.



- voedingsspanning: 230 Vac ± 10%, 50 Hz
- bijpassende bedieningen: 170-00005, 170-00015, 170-70015, 170-70005, 360-21001
- maximale spanning op de DALI-bus: 15 Vdc
- maximaal gegarandeerde stroomsterkte op de DALI-bus: 100 mA
- maximumaantal secundaire detectoren: 2
- maximaal aantal dimbare zones: 3
- uitschakelvertraging: puls, 30 s – 2 u, ∞
- intensiteit lichtsterkte: 20 lux – 2000 lux, ∞
- detectiehoek: 360°
- detectiebereik (PIR): ø 37 m vanop een hoogte van 3 m
- omgevingstemperatuur: -25 – +40 °C
- montagewijze: opbouw
- montagehoogte: 2 – 3,5 m
- zichtbare afmetingen (HxBxD): 100 x 100 x 70,7 mm
- afmetingen (HxBxD): 100 x 100 x 70,7 mm
- beschermingsgraad: IP54
- slagvastheid: IK04
- instellingen wijzigen: Niko detector tool app (iOS-Android) en 2-wegs Bluetooth® communicatie
- bijpassende secundaire detectoren: 353-650021, 353-651021, 353-652021, 353-750021, 353-751021, 353-752021, 353-852011

VOLLEDIG APPARAAT

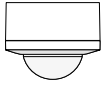

353-752321 wit Detector

TOEBEHOREN



353-999879 wit Lenscover voor P4XLR-, M4XLR- en M4XHC-melders (5 stuks)

Aanwezigheidsmelder P46MR, DALI-2, secundair - BMS, 12-13 m, voor inbouwdoos

Deze vlakke en discrete aanwezigheidsmelder is een DALI-2-secundaire- en BMS-melder die het detectiebereik van een DALI-master vergroot of geïntegreerd kan worden in een BMS-systeem. De melder is speciaal ontworpen voor montage in een standaard inbouwdoos (diagonale schroefafstand van 60 of 79 mm). Als de melder gebruikt wordt als secundaire detector en aangesloten is op een DALI-bus aangestuurd door een DALI-master detector, begint hij met deze master te communiceren zonder dat men verder iets hoeft in te stellen. Als hij aangesloten is op een DALI-bus of een BMS-systeem, moet de melder ingesteld worden met de BMS-software. De instellingen van de melder kunnen gewijzigd worden met behulp van de Niko detector tool-app en 2-wegs Bluetooth® communicatie tussen een smartphone en de melder, of met behulp van de BMS-software.



- voedingsspanning: via de DALI-bus
- bereik lichtintensiteit: 0 lux – 10360 lux
- detectiehoek: 360°
- detectiebereik (PIR): ø 12 m vanop een hoogte van 3 m
- omgevingstemperatuur: -25 – +40 °C
- montagewijze: inbouwdoos
- montagehoogte: 2 – 3,5 m
- zichtbare afmetingen (HxBxD): 100 x 100 x 9,5 mm
- afmetingen (HxBxD): 100 x 100 x 44,5 mm
- maximaal stroomverbruik: 28.1 mA
- beschermingsgraad: IP20
- slagvastheid: IK02
- instellingen wijzigen: Niko detector tool app (iOS-Android) en 2-wegs Bluetooth® communicatie - BMS software
- bijpassende master detectoren: 353-650321, 353-651321, 353-651321-1, 353-651321-3, 353-651421, 353-651421-1, 353-651421-2, 353-651421-3, 353-651421-4, 353-652321, 353-652421, 353-750321, 353-751321, 353-751321-1, 353-751321-3, 353-751421, 353-751421-1, 353-751421-2, 353-751421-3, 353-751421-4, 353-752321, 353-752421, 353-852411

VOLLEDIG APPARAAT



353-650021 wit Detector

TOEBEHOREN



353-999869 wit Lenscover voor P4XMR- en M4XMR-melders (5 stuks)

TOEBEHOREN



353-990992 zwart Sierring voor P4XMR- en M4XMR-inbouwmelders, zwart (RAL 9005)

5.A

5.B

5.C

5.D

5.E

5.F

5.G





Aanwezigheidsmelder P46MR, DALI-2, secundair - BMS, 12-13 m, voor inbouw (SnapFit)

Deze vlakke en discrete aanwezigheidsmelder is een DALI-2-secundaire- en BMS-melder die het detectiebereik van een DALI-master vergroot of geïntegreerd kan worden in een BMS-systeem. De SnapFit-montagebeugel zorgt voor een snelle en stabiele montage in alle soorten verlaagde plafonds met of zonder verwijderbare tegels. Als de melder gebruikt wordt als secundaire detector en aangesloten is op een DALI-bus aangestuurd door een DALI-master detector, begint hij met deze master te communiceren zonder dat men verder iets hoeft in te stellen. Als hij aangesloten is op de DALI-bus of BMS-systeem, moet de melder ingesteld worden met de BMS-software. De instellingen van de melder kunnen gewijzigd worden met behulp van de Niko detector tool-app en 2-wegs Bluetooth® communicatie tussen een smartphone en de melder, of met behulp van de BMS-software.

- voedingsspanning: via de DALI-bus
- nominaal stroomverbruik (12 V, 25°C): 8.1 mA
- bereik lichtintensiteit: 0 lux – 10360 lux
- detectiehoek: 360°
- detectiebereik (PIR): ø 12 m vanop een hoogte van 3 m
- omgevingstemperatuur: -25 – +40 °C
- montagewijze: inbouw (SnapFit)
- montagehoogte: 2 – 3,5 m
- boordiameter: 76 mm
- minimale inbouwdiepte: 56,9 mm
- zichtbare afmetingen (HxBxD): 100 x 100 x 9,5 mm
- afmetingen (HxBxD): 120 x 120 x 66,4 mm
- maximaal stroomverbruik: 28.1 mA
- beschermingsgraad: IP20
- slagvastheid: IK02
- instellingen wijzigen: Niko detector tool app (iOS-Android) en 2-wegs Bluetooth® communicatie - BMS software

VOLLEDIG APPARAAT



353-651021 wit Detector

TOEBEHOREN



353-999869 wit Lenscover voor P4XMR- en M4XMR-melders (5 stuks)

TOEBEHOREN



353-990992 zwart Sierring voor P4XMR- en M4XMR-inbouwmelders, zwart (RAL 9005)

TOEBEHOREN



353-991901 zwart Veerklemmen voor P4XMR-, P4XLR-, M4XMR- en M4XLR-inbouwmelders (SnapFit)

Aanwezigheidsmelder P46MR, DALI-2, secundair - BMS, 12-13 m, IP54, voor opbouw

Deze aanwezigheidsmelder is een DALI-2-secundaire- en BMS-melder die het detectiebereik van een DALI-master vergroot of geïntegreerd kan worden in een BMS-systeem. Hij is geschikt voor opbouw en heeft een IP54-beschermingsgraad. Als de melder gebruikt wordt als secundaire detector en aangesloten is op een DALI-bus aangestuurd door een DALI-master detector, begint hij met deze master te communiceren zonder dat men verder iets hoeft in te stellen. Als hij aangesloten is op de DALI-bus of BMS-systeem, moet de melder ingesteld worden met de BMS-software. De instellingen van de melder kunnen gewijzigd worden met behulp van de Niko detector tool-app en 2-wegs Bluetooth® communicatie tussen een smartphone en de melder, of met behulp van de BMS-software.



- voedingsspanning: via de DALI-bus
- bereik lichtintensiteit: 0 lux – 10360 lux
- detectiehoek: 360°
- detectiebereik (PIR): ø 12 m vanop een hoogte van 3 m
- omgevingstemperatuur: -25 – +40 °C
- montagewijze: opbouw
- montagehoogte: 2 – 3,5 m
- zichtbare afmetingen (HxBxD): 100 x 100 x 50 mm
- afmetingen (HxBxD): 100 x 100 x 50 mm
- maximaal stroomverbruik: 28.1 mA
- beschermingsgraad: IP54
- slagvastheid: IK02
- instellingen wijzigen: Niko detector tool app (iOS-Android) en 2-wegs Bluetooth® communicatie - BMS software
- bijpassende master detectoren: 353-650321, 353-651321, 353-651321-1, 353-651321-3, 353-651421, 353-651421-1, 353-651421-2, 353-651421-3, 353-651421-4, 353-652321, 353-652421, 353-750321, 353-751321, 353-751321-1, 353-751321-3, 353-751421, 353-751421-1, 353-751421-2, 353-751421-3, 353-751421-4, 353-752321, 353-752421, 353-852411

VOLLEDIG APPARAAT

353-652021 wit Detector

TOEBEHOREN

353-999869 wit Lenscover voor P4XMR- en M4XMR-melders (5 stuks)

5.A

5.B

5.C

5.D

5.E

5.F

5.G





Aanwezigheidsmelder P46LR, DALI-2, secundair - BMS, 32-37 m, voor inbouwdoos

Deze aanwezigheidsmelder is een DALI-2-secundaire- en BMS-melder die het detectiebereik van een DALI-master vergroot of geïntegreerd kan worden in een BMS-systeem. De melder is speciaal ontworpen voor montage in een standaard inbouwdoos (diagonale schroefafstand van 60 of 79 mm). Als de melder gebruikt wordt als secundaire detector en aangesloten is op een DALI-bus aangestuurd door een DALI-master detector, begint hij met deze master te communiceren zonder dat men verder iets hoeft in te stellen. Als hij aangesloten is op de DALI-bus of een BMS-systeem, moet de melder ingesteld worden met de BMS-software. De instellingen van de melder kunnen gewijzigd worden met behulp van de Niko detector tool-app en 2-wegs Bluetooth[®] communicatie tussen een smartphone en de melder, of met behulp van de BMS-software.

- voedingsspanning: via de DALI-bus
- bereik lichtintensiteit: 0 lux – 10360 lux
- detectiehoek: 360°
- detectiebereik (PIR): \varnothing 37 m vanop een hoogte van 3 m
- omgevingstemperatuur: -25 – +40 °C
- montagewijze: inbouwdoos
- montagehoogte: 2 – 3,5 m
- zichtbare afmetingen (HxBxD): 100 x 100 x 42,2 mm
- afmetingen (HxBxD): 100 x 100 x 77,2 mm
- maximaal stroomverbruik: 28.1 mA
- beschermingsgraad: IP20
- slagvastheid: IK04
- instellingen wijzigen: Niko detector tool app (iOS-Android) en 2-wegs Bluetooth[®] communicatie - BMS software
- bijpassende master detectoren: 353-650321, 353-651321, 353-651321-1, 353-651321-3, 353-651421, 353-651421-1, 353-651421-2, 353-651421-3, 353-651421-4, 353-652321, 353-652421, 353-750321, 353-751321, 353-751321-1, 353-751321-3, 353-751421, 353-751421-1, 353-751421-2, 353-751421-3, 353-751421-4, 353-752321, 353-752421, 353-852411

VOLLEDIG APPARAAT



353-750021 wit Detector

TOEBEHOREN



353-999879 wit Lenscover voor P4XLR-, M4XLR- en M4XHC-melders (5 stuks)

TOEBEHOREN



353-991992 zwart Sierring voor P4XLR- en M4XLR-inbouwmelders, zwart (RAL 9005)

Aanwezigheidsmelder P46LR, DALI-2, secundair - BMS, 32-37 m, voor inbouw (SnapFit)

Deze aanwezigheidsmelder is een DALI-2-secundaire- en BMS-melder die het detectiebereik van een DALI-master vergroot of geïntegreerd kan worden in een BMS-systeem. De SnapFit-montagebeugel zorgt voor een snelle en stabiele montage in alle soorten verlaagde plafonds met of zonder verwijderbare tegels. Als de melder gebruikt wordt als secundaire detector en aangesloten is op een DALI-bus aangestuurd door een DALI-master detector, begint hij met deze master te communiceren zonder dat men verder iets hoeft in te stellen. Als hij aangesloten is op de DALI-bus of een BMS-systeem, moet de melder ingesteld worden met de BMS-software. De instellingen van de melder kunnen gewijzigd worden met behulp van de Niko detector tool-app en 2-wegs Bluetooth® communicatie tussen een smartphone en de melder, of met behulp van de BMS-software.



- voedingsspanning: via de DALI-bus
- bereik lichtintensiteit: 0 lux – 10360 lux
- detectiehoek: 360°
- detectiebereik (PIR): ø 37 m vanop een hoogte van 3 m
- omgevingstemperatuur: -25 – +40 °C
- montagewijze: inbouw (SnapFit)
- montagehoogte: 2 – 3,5 m
- boordiameter: 76 mm
- minimale inbouwdiepte: 56,9 mm
- zichtbare afmetingen (HxBxD): 100 x 100 x 42,2 mm
- afmetingen (HxBxD): 120 x 120 x 99,1 mm
- maximaal stroomverbruik: 28.1 mA
- beschermingsgraad: IP20
- slagvastheid: IK04
- instellingen wijzigen: Niko detector tool app (iOS-Android) en 2-wegs Bluetooth® communicatie - BMS software
- bijpassende master detectoren: 353-650321, 353-651321, 353-651321-1, 353-651321-3, 353-651421, 353-651421-1, 353-651421-2, 353-651421-3, 353-651421-4, 353-652321, 353-652421, 353-750321, 353-751321, 353-751321-1, 353-751321-3, 353-751421, 353-751421-1, 353-751421-2, 353-751421-3, 353-751421-4, 353-752321, 353-752421, 353-852411

VOLLEDIG APPARAAT

	353-751021 wit	Detector
--	-----------------------	----------

TOEBEHOREN

	353-999879 wit	Lenscover voor P4XLR-, M4XLR- en M4XHC-melders (5 stuks)
--	-----------------------	--

TOEBEHOREN

	353-991992 zwart	Sierring voor P4XLR- en M4XLR-inbouwmelders, zwart (RAL 9005)
--	-------------------------	---

TOEBEHOREN

	353-991901 zwart	Veerklemmen voor P4XMR-, P4XLR-, M4XMR- en M4XLR-inbouwmelders (SnapFit)
--	-------------------------	--

5.A
5.B
5.C
5.D
5.E
5.F
5.G



Aanwezigheidsmelder P46LR, DALI-2, secundair - BMS, 32-37 m, IP54, voor opbouw

Deze aanwezigheidsmelder is een DALI-2-secundaire- en BMS-melder die het detectiebereik van een DALI-master vergroot of geïntegreerd kan worden in een BMS-systeem. Hij is geschikt voor opbouw en heeft een IP54-beschermingsgraad. Als de secundaire detector aangesloten is op een DALI-bus met DALI-master detector, begint hij met deze master detector te communiceren zonder dat men verder iets hoeft in te stellen. Als hij aangesloten is op een DALI-bus of een BMS-systeem, moet de melder ingesteld worden met de BMS-software. De instellingen van de melder kunnen gewijzigd worden met behulp van de Niko detector tool-app en 2-wegs Bluetooth® communicatie tussen een smartphone en de melder, of met behulp van de BMS-software.

- voedingsspanning: via de DALI-bus
- bereik lichtintensiteit: 0 lux – 10360 lux
- detectiehoek: 360°
- detectiebereik (PIR): \varnothing 37 m vanop een hoogte van 3 m
- omgevingstemperatuur: -25 – +40 °C
- montagewijze: opbouw
- montagehoogte: 2 – 3,5 m
- zichtbare afmetingen (HxBxD): 100 x 100 x 70,7 mm
- afmetingen (HxBxD): 100 x 100 x 70,7 mm
- maximaal stroomverbruik: 28.1 mA
- beschermingsgraad: IP54
- slagvastheid: IK04
- instellingen wijzigen: Niko detector tool app (iOS-Android) en 2-wegs Bluetooth® communicatie - BMS software
- bijpassende master detectoren: 353-650321, 353-651321, 353-651321-1, 353-651321-3, 353-651421, 353-651421-1, 353-651421-2, 353-651421-3, 353-651421-4, 353-652321, 353-652421, 353-750321, 353-751321, 353-751321-1, 353-751321-3, 353-751421, 353-751421-1, 353-751421-2, 353-751421-3, 353-751421-4, 353-752321, 353-752421, 353-852411

VOLLEDIG APPARAAT

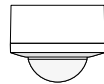

353-752021 wit Detector

TOEBEHOREN



353-999879 wit Lenscover voor P4XLR-, M4XLR- en M4XHC-melders (5 stuks)



Bewegingsmelder M46HC, DALI-2, secundair - BMS, 18-53 m, IP54, voor hoge plafonds, voor opbouw

Deze melder voor hoge plafonds is een DALI-2-secundaire- en BMS-melder die het detectiebereik van een DALI-master vergroot of geïntegreerd kan worden in een BMS-systeem. Hij is geschikt voor opbouw en heeft een IP54-beschermingsgraad. Als de melder gebruikt wordt als secundaire detector en aangesloten is op een DALI-bus aangestuurd door een DALI-master detector, begint hij met deze master te communiceren zonder dat men verder iets hoeft in te stellen. Als hij aangesloten is op de DALI-bus of een BMS-systeem, moet de melder ingesteld worden met de BMS-software. De instellingen van de melder kunnen gewijzigd worden met behulp van de Niko detector tool-app en 2-wegs Bluetooth® communicatie tussen een smartphone en de melder, of met behulp van de BMS-software.

- voedingsspanning: via DALI-bus
- bereik lichtintensiteit: 0 lux – 10360 lux
- detectiehoek: 360°
- detectiebereik (PIR): \varnothing 53 m vanop een hoogte van 12 m
- omgevingstemperatuur: -25 – +40 °C
- montage: opbouw
- montagehoogte: 4 – 12 m
- afmetingen zichtbaar (HxBxD): 100 x 100 x 70,7 mm
- afmetingen (HxBxD): 100 x 100 x 70,7 mm
- beschermingsgraad: IP54
- slagvastheid: IK03
- instellingen wijzigen: Niko detector tool app (iOS-Android) en 2-wegs Bluetooth® communicatie - BMS software
- bijpassende master detectoren: 353-650321, 353-651321, 353-651421, 353-652321, 353-652421, 353-750321, 353-751321, 353-751421, 353-752321, 353-752421, 353-852411

VOLLEDIG APPARAAT

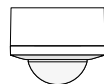

353-852011 wit Detector

TOEBEHOREN



353-999879 wit Lenscover voor P4XLR-, M4XLR- en M4XHC-melders (5 stuks)

Reserveonderdelen voor P40 en M40 detectoren

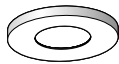

TOEBEHOREN

 **353-990991** wit Sierring voor P4XMR- en M4XMR-inbouwmelders, wit (RAL 9010)

TOEBEHOREN

 **353-991991** wit Sierring voor P4XLR- en M4XLR-inbouwmelders, wit (RAL 9010)

TOEBEHOREN

 **353-990992** zwart Sierring voor P4XMR- en M4XMR-inbouwmelders, zwart (RAL 9005)

TOEBEHOREN

 **353-991992** zwart Sierring voor P4XLR- en M4XLR-inbouwmelders, zwart (RAL 9005)

TOEBEHOREN

 **353-992991** wit Sierring voor P4XMR- en M4XMR-opbouwmelders, wit (RAL 9010)

TOEBEHOREN

 **353-992891** wit Sierring voor P4XLR-, M4XLR- en M4XHC-opbouwmelders, wit (RAL 9010)

TOEBEHOREN

 **353-991981** wit Binnenring voor P4XMR-, P4XLR-, M4XMR- en M4XLR-inbouwmelders (SnapFit)

TOEBEHOREN

 **353-991982** zwart Montagering voor P4XMR-, P4XLR-, M4XMR- en M4XLR-inbouwmelders (SnapFit)

TOEBEHOREN

 **353-991971** wit Behuizing voor P4XMR-, P4XLR-, M4XMR- en M4XLR-inbouwmelders (SnapFit)

TOEBEHOREN

 **353-991491** wit Behuizing voor P4XMR-, P4XLR-, M4XMR- en M4XLR-inbouwmelders, diep (SnapFit)

TOEBEHOREN

 **353-990989** wit Conversiering voor P4XLR- en M4XLR-melders in inbouwdoos

TOEBEHOREN

 **353-999869** wit Lenscover voor P4XMR- en M4XMR-melders (5 stuks)

TOEBEHOREN

 **353-999879** wit Lenscover voor P4XLR-, M4XLR- en M4XHC-melders (5 stuks)

- 5.A
- 5.B
- 5.C
- 5.D**
- 5.E
- 5.F
- 5.G





DALI-2-drukknopinterface met 4 potentiaalvrije inputs

Met de DALI-2-drukknopinterface kun je DALI-2-voorschakelapparatuur bedienen met een traditionele drukknop of schakelaar. De drukknopinterface is uitgerust met vier potentiaalvrije inputs om maximaal vier standaard drukknoppen of schakelaars aan te sluiten. Elke input zet een mechanische impuls om in een DALI-2-commando. De DALI-2-commando's zijn voorgedefinieerd per input en kunnen geconfigureerd worden met de Niko detector tool app. De DALI-2-inputmodule wordt rechtstreeks aangesloten op en gevoed door de DALI-bus. Merk op dat een afzonderlijke DALI-busvoeding vereist is. De drukknopinterface is geschikt voor inbouw. Controleer de afmetingen van de drukknopinterface om de geschikte inbouwdoos te kiezen.

- voedingsspanning: via DALI-bus
- nominaal stroomverbruik (12 V, 25°C): 1,7 mA
- omgevingstemperatuur: -20 – +75 °C
- montage: inbouwdoos (achter de schakelaar)
- afmetingen (HxBxD): 40,7 x 28 x 14,2 mm
- beschermingsgraad: IP20
- slagvastheid: IK02
- instellingen wijzigen: Niko detector tool app (in combinatie met Niko DALI-2 detectoren), BMS software (in combinatie met Niko DALI-2 BMS detectoren) of manueel (in standalone modus)

VOLLEDIG APPARAAT



310-02200

DALI-2-drukknopinterface met 4 potentiaalvrije inputs



DALI-2-relaismodule voor inbouw

Met deze relaismodule kun je niet-dimbare 230V-belastingen aansturen via een DALI-bus. De module zorgt ervoor dat verlichtingsballasten zonder DALI-interface AAN en UIT geschakeld kunnen worden met DALI-commando's. De maximale inschakelstroom van de relaismodule is 4 A. De levensduur van het geïntegreerde relaiscontact wordt verlengd door nuldoorgangschakeltechnologie. De relaismodule voldoet aan DALI-vereisten IEC 62386 delen 102 (voorschakelapparatuur) en 208 (DALI-toesteltype 7). De DALI-adressering en configuratie gebeurt via de Niko detector tool app. De DALI-relaismodule wordt rechtstreeks aangesloten op en gevoed door de DALI-bus. Merk op dat een afzonderlijke DALI-busvoeding vereist is. De DALI-relaismodule is geschikt voor inbouw. Controleer de afmetingen ervan om de geschikte inbouwdoos te kiezen.

- voedingsspanning: via DALI-bus
- relaiscontact: N.O. (max. 4 A), potentiaalvrij
- nominaal stroomverbruik (12 V, 25°C): 2,7 mA
- omgevingstemperatuur: -20 – +60 °C
- montage: inbouwdoos (achter de schakelaar)
- afmetingen (HxBxD): 32,5 x 15 x 58,5 mm
- beschermingsgraad: IP20
- slagvastheid: IK02
- instellingen wijzigen: Niko detector tool app (in combinatie met Niko DALI-2 detectoren), BMS software (in combinatie met Niko DALI-2 BMS detectoren) of manueel (in standalone modus)

VOLLEDIG APPARAAT



310-02310

DALI-2-relaismodule voor inbouw



Modulaire DALI-2-relaismodule

Met deze modulaire relaismodule kun je niet-dimbare 230V-belastingen aansturen via een DALI-bus. De module zorgt ervoor dat verlichtingsballasten zonder DALI-interface AAN en UIT geschakeld kunnen worden met DALI-commando's. De maximale inschakelstroom van de relaismodule is 8 A. De levensduur van het geïntegreerde relaiscontact wordt verlengd door nuldoorgangschakeltechnologie. De relaismodule voldoet aan DALI-vereisten IEC 62386 delen 102 (voorschakelapparatuur) en 208 (DALI-toesteltype 7). De DALI-adressering en configuratie kan gebeuren met de Niko detector tool app. De DALI-relaismodule wordt rechtstreeks aangesloten op en gevoed door de DALI-bus. Merk op dat een afzonderlijke DALI-busvoeding vereist is. De DALI-2-relaismodule wordt gemonteerd op een DIN-rail in een elektrische verdeelkast.

- voedingsspanning: via DALI-bus
- relaiscontact: N.O. (max. 8 A), potentiaalvrij
- nominaal stroomverbruik (12 V, 25°C): 2,7 mA
- omgevingstemperatuur: -20 – +60 °C
- afmetingen (HxBxD): 17,5 x 56,4 x 98 mm
- beschermingsgraad: IP20
- slagvastheid: IK02
- instellingen wijzigen: Niko detector tool app (in combinatie met Niko DALI-2 detectoren), BMS software (in combinatie met Niko DALI-2 BMS detectoren) of manueel (in standalone modus)

VOLLEDIG APPARAAT



310-02320

Modulaire DALI-2-relaismodule

DALI-2-lijnvoeding

Deze DALI-busvoedingseenheid wordt gebruikt om een DALI-lijn van stroom te voorzien met een gegarandeerde voedingsstroom van 30 mA. Zorg ervoor dat de gegarandeerde voedingsstroom van de voedingseenheid groter is dan het stroomverbruik van alle bustoestellen. De DALI-busvoedingseenheid wordt gevoed op 230 Vac. Ze heeft een overspanningsimmunititeit (IEC61000-4-5) tot 2000 V en een uitbarstingsimmunititeit (IEC61000-4-4) tot 4000 V. De DALI-busvoedingseenheid is geschikt voor inbouw. Controleer de afmetingen om de geschikte inbouwdoos te kiezen.



- voedingsspanning: 230 Vac ± 10 %, 50 Hz
- omgevingstemperatuur: -20 – +55 °C
- montage: inbouwdoos (achter de schakelaar)
- afmetingen (HxBxD): 32,5 x 15 x 58,5 mm
- beschermingsgraad: IP20
- slagvastheid: IK02

VOLLEDIG APPARAAT



310-02400

DALI-2-lijnvoeding

Niko dimschakelaar, Bluetooth®

Met deze draad- en batterijloze dimschakelaar in Niko design kun je Bluetooth® draadloze ontvangers van 2,4 GHz met laag energieverbruik in dezelfde kamer op afstand bedienen. Voorbeelden zijn de Niko aanwezigheids- en bewegingsmelders met een Bluetooth® interface (P48-, M48, P46 en P42-reeks) of slimme verlichtingsarmatuur met geïntegreerde Bluetooth® technologie van Casambi® of Xicato®. Volg de installatie- en radioplanningsrichtlijnen voor de beste resultaten. Configureer elke drukknop van de dimschakelaar via de betreffende smartphone app of software applicatie voor slimme verlichting (bv. Niko detector tool app, Casambi app, Xicato Control Software, SylSmart Standalone app...). Je kunt tot vier knoppen instellen. Je hoeft geen muren te breken of kabels te leggen. De dimschakelaar kan in een Europese inbouwdoos geplaatst worden, op een wand geschroefd worden (schroeven niet meegeleverd) of op een vlak oppervlak gekleefd worden met dubbelzijdige kleefstrips (meegeleverd). De centraalplaat en de afdekplaat moeten afzonderlijk worden besteld. De dimschakelaar past bij elke Niko Pure, Niko Intense en Niko Original afdekplaat in de gewenste kleur.

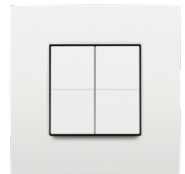

NIEUW

- afmetingen (HxBxD): 83 x 83 x 15 mm
- voeding: geïntegreerde kinetische energieopwekker
- RF-protocol: Bluetooth® met laag energieverbruik (BLE)
- configuratie: NFC Forum Type 2 Tag (ISO/IEC 14443 Part 2 and 3)
- modulatie: Gaussian frequency-shift keying (GFSK) / 1 Mbps
- bedrijfsfrequentie: 2402 MHz ... 2480 MHz
- montagehoogte: 110 cm
- temperatuur (opslag/werking): -25 – +65 °C
- maximaal bereik (binnenshuis van schakelaar tot ontvanger): tot 10 m. Afhankelijk van de gekozen slimme verlichting kan een ontvanger zich ook gedragen als een relais en het bereik vergroten
- maximum RF power: 0,4 dBm
- antenne: geïntegreerde antenne
- beschermingsgraad: IP20

SOKKEL















360-21001

Met kunststofmontageframe en kinetische energieopwekker met Bluetooth® RF-zender

AFWERKINGSSET



- | | | | |
|---|------------------------------------|---|-------------------------------------|
|  | 100-00060 cream |  | 154-00060 white coated |
|  | 101-00060 white |  | 157-00060 champagne coated |
|  | 102-00060 light grey |  | 161-00060 black coated |
|  | 121-00060 sterling coated |  | 200-00060 piano black coated |
|  | 122-00060 anthracite coated |  | 220-00060 blue grey coated |
|  | 123-00060 bronze coated |  | 221-00060 gold coated |
|  | 124-00060 dark brown coated | | |

TOEBEHOREN



360-00000

Voor klauwbevestiging



Afdekplaten afzonderlijk te bestellen.
Afbeeldingen afgewerkte producten louter ter illustratie.



De meest recente informatie vind je op www.niko.eu

5.A
5.B
5.C
5.D
5.E
5.F
5.G

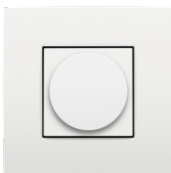

DALI-draaiknopdimmer

Deze DALI-draaibediening wordt gebruikt om DALI-gestuurde lichtarmaturen aan te sturen. De dimmer kan ingesteld worden om vijftien DALI-groepen afzonderlijk aan te sturen of in broadcast alle DALI-gestuurde apparaten tegelijk aan te sturen. Deze dimmer is niet voorzien van een ingebouwde voeding voor de DALI bus (350-70985). De draaiknopdimmer kan tevens gebruikt worden in combinatie met de Niko DALI-adresseerbare detectoren om het licht handmatig te dimmen. Het is mogelijk om de dimsnelheid (de zogenaamde fade rate) manueel te wijzigen – zonder een PC te gebruiken.

- voor gebruik in DALI-systemen
- voedingsspanning: van de DALI-bus (niet ingebouwd)
- voldoet aan de EN 60669-2-1
- groepen: 15 afzonderlijk (configureerbaar) of allemaal tegelijk (broadcast)
- dimsnelheid: instelbaar
- draadcapaciteit: 2 x 2,5 mm²
- omgevingstemperatuur: -5 – +40 °C
- maximaal stroomverbruik: 6 mA



SOKKEL



310-02100

Met schroefklemmen en klauwen

AFWERKINGSSET



	100-31003	cream		154-31003	white coated
	101-31003	white		157-31003	champagne coated
	102-31003	light grey		161-31003	black coated
	121-31003	sterling coated		200-31003	piano black coated
	122-31003	anthracite coated		220-31003	blue grey coated
	123-31003	bronze coated		221-31003	gold coated
	124-31003	dark brown coated			



Niko dimschakelaar, EnOcean®

Met deze draad- en batterijloze dimschakelaar in Niko design kun je EnOcean® gecertificeerde draadloze ontvangers van 868,3 MHz op afstand bedienen. Voorbeelden zijn de Niko aanwezigheidsmelders met een EnOcean® interface. Je hoeft geen muren te breken of kabels te leggen. Volg de installatie- en radioplanningsrichtlijnen voor de beste resultaten. De verbingsprocedure met een draadloze ontvanger bepaalt de functie van elke knop. Je kunt tot vier knoppen instellen. De dimschakelaar kan in een Europese inbouwdoos geplaatst worden, op een wand geschroefd worden (schroeven niet meegeleverd) of op een vlak oppervlak gekleefd worden met dubbelzijdige kleefstrips (meegeleverd). De centraalplaat en de afdekplaat moeten afzonderlijk worden besteld. De dimschakelaar past bij elke Niko Pure, Niko Intense en Niko Original afdekplaat in de gewenste kleur.

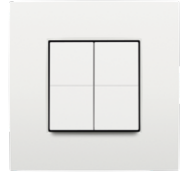

- afmetingen (HxBxD): 83 x 83 x 15 mm
- voeding: geïntegreerde kinetische energieopwekker
- RF-protocol: EnOcean®
- maximaal radiofrequent vermogen: 5 dBm
- configuratie: Special Button Combinations (SBC) NFC forum type 2 tag
- montagehoogte: 110 cm
- temperatuur (opslag/werking): -25 – +65 °C
- maximaal bereik (binnenshuis van schakelaar tot ontvanger): tot 30 m
- werkingsfrequentie: 868,3 MHz
- antenne: geïntegreerde antenne
- beschermingsgraad: IP20
- compatibele artikelen: 350-41680, 350-41780, 350-41781

SOKKEL















360-11001

Met kunststofmontageframe en een kinetische energieopwekker met EnOcean® RF-zender

AFWERKINGSSET



	100-00060 cream		154-00060 white coated
	101-00060 white		157-00060 champagne coated
	102-00060 light grey		161-00060 black coated
	121-00060 sterling coated		200-00060 piano black coated
	122-00060 anthracite coated		220-00060 blue grey coated
	123-00060 bronze coated		221-00060 gold coated
	124-00060 dark brown coated		

TOEBEHOREN



360-00000

Voor klauwbevestiging

5.A

5.B

5.C

5.D

5.E

5.F

5.G





Aanwezigheidsmelder, KNX®, 5 kanalen, 7-8 m, IP54, mini, voor inbouw

Deze mini-aanwezigheidsmelder met vlakke lens en vijf kanalen is geschikt voor KNX®-systemen. Je kan de melder monteren in het plafond of in dunne plafondpanelen. Een sierring (zwart) kan afzonderlijk besteld worden. Voldoet aan de Europese norm EN 60669-2-1 voor EMC en veiligheid.

- voedingsspanning: 30 Vdc via KNX®-bus
- aantal kanalen: 5 kanalen: kanaal 1-3 voor instelbare bediening, kanaal 4 voor HVAC en kanaal 5 voor lichtmeting
- uitschakelvertraging: 1 s – 18 h 12 min 15 s
- bereik lichtintensiteit: 10 lux – 2000 lux
- detectiehoek: 360°
- detectiebereik (PIR): \varnothing 8 m vanop een hoogte van 3 m
- omgevingstemperatuur: -20 – +50 °C
- montage: inbouw
- montagehoogte: 2 – 4 m
- boordiameter: 28 mm
- minimale inbouwdiepte: 40 mm
- afmetingen zichtbaar (HxBxD): 45 x 45 x 10 mm
- afmetingen (HxBxD): 45 x 45 x 50 mm
- beschermingsgraad: IP54
- slagvastheid: IK02
- instellingen wijzigen: ETS-software
- bijpassende secundaire detectoren: 350-34001

VOLLEDIG APPARAAT



350-34001 wit Detector

TOEBEHOREN



390-34011 zwart Sierring voor P34MR minimelder, black



Aanwezigheidsmelder P34MR, KNX®, 5 kanalen, 9-10 m, IP40, voor inbouw

Deze aanwezigheidsmelder met vlakke lens en vijf kanalen is geschikt voor KNX®-systemen. Je kan de melder monteren in het plafond of bevestigen in een inbouwdoos. Een sierring (zwart) en een opbouwboos kunnen afzonderlijk besteld worden. Voldoet aan de Europese norm EN 60669-2-1 voor EMC en veiligheid.

- voedingsspanning: 30 Vdc via KNX®-bus
- aantal kanalen: 5 kanalen: kanaal 1-3 voor instelbare bediening, kanaal 4 voor HVAC en kanaal 5 voor lichtmeting
- uitschakelvertraging: 1 s – 18 h 12 min 15 s
- bereik lichtintensiteit: 10 lux – 2000 lux
- detectiehoek: 360°
- detectiebereik (PIR): \varnothing 10 m vanop een hoogte van 3 m
- omgevingstemperatuur: -20 – +50 °C
- montage: inbouw
- montagehoogte: 2 – 4 m
- boordiameter: 58 mm
- minimale inbouwdiepte: 33 mm
- afmetingen zichtbaar (HxBxD): 75 x 75 x 8,7 mm
- afmetingen (HxBxD): 75 x 75 x 41 mm
- slagvastheid: IK02
- instellingen wijzigen: ETS-software
- bijpassende secundaire detectoren: 350-34002

VOLLEDIG APPARAAT



350-34002 wit Detector

TOEBEHOREN



390-34102 wit Opbouwdoos voor P34MR



390-34112 zwart Opbouwdoos voor P34MR, black

TOEBEHOREN



390-34012 zwart Sierring voor P34MR melder, black

Bewegingsmelder M34LR, KNX®, 5 kanalen, 39-41 m, IP40, voor inbouwdoos

Deze bewegingsmelder met vijf kanalen is geschikt voor KNX®-systemen. Je kan de melder monteren in een inbouwdoos. Veerklemmen voor inbouw en een opbouwdoos kunnen afzonderlijk besteld worden. Voldoet aan de Europese norm voor EN 60669-2-1 voor EMC en veiligheid.



- voedingsspanning: 30 Vdc via KNX®-bus
- aantal kanalen: 5 kanalen: kanaal 1-3 voor instelbare bediening, kanaal 4 voor HVAC en kanaal 5 voor lichtmeting
- uitschakelvertraging: 1 s – 18 h 12 min 15 s
- bereik lichtintensiteit: 10 lux – 2000 lux
- detectiehoek: 360°
- detectiebereik (PIR): ø 41 m vanop een hoogte van 3 m
- omgevingstemperatuur: -20 – +50 °C
- montage: inbouwdoos
- montagehoogte: 2 – 3 m
- boordiameter: 56 mm
- minimale inbouwdiepte: 17 mm
- afmetingen zichtbaar (HxBxD): 111 x 111 x 53 mm
- afmetingen (HxBxD): 111 x 111 x 70 mm
- beschermingsgraad: IP40
- slagvastheid: IK02
- instellingen wijzigen: ETS-software
- bijpassende secundaire detectoren: 350-34003

VOLLEDIG APPARAAT

350-34003 wit Detector

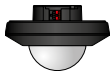

350-34013 zwart Detector

TOEBEHOREN

390-34103 wit Opbouwdoos voor M34LR



390-34113 zwart Opbouwdoos voor M34LR, black

TOEBEHOREN

390-34203 zwart Inbouwdoos met veerklemmen voor M34LR/M34HC

5.A

5.B

5.C

5.D

5.E

5.F

5.G



De meest recente informatie
vind je op www.niko.eu



Bewegingsmelder M34HC, KNX®, 5 kanalen, 15-20 m, voor hoge plafonds, voor inbouwdoos

Deze bewegingsmelder voor hoge plafonds met vijf kanalen is geschikt voor KNX®-systemen. Je kan de melder monteren in een inbouwdoos. Veerklemmen voor inbouw en een opbouwdoos kunnen afzonderlijk besteld worden. Voldoet aan de Europese norm EN 60669-2-1 voor EMC en veiligheid.

- voedingsspanning: 30 Vdc via KNX®-bus
- aantal kanalen: 5 kanalen: kanaal 1-3 voor instelbare bediening, kanaal 4 voor HVAC en kanaal 5 voor lichtmeting
- uitschakelvertraging: 1 s – 18 h 12 min 15 s
- bereik lichtintensiteit: 10 lux – 2000 lux
- detectiehoek: 360°
- detectiebereik (PIR): \varnothing 20 m vanop een hoogte van 10 m
- omgevingstemperatuur: -20 – +50 °C
- montage: inbouwdoos
- montagehoogte: 4 – 10 m
- boordiameter: 56 mm
- minimale inbouwdiepte: 18 mm
- afmetingen zichtbaar (HxBxD): 102 x 102 x 33 mm
- afmetingen (HxBxD): 102 x 102 x 51 mm
- beschermingsgraad: IP20
- slagvastheid: IK02
- instellingen wijzigen: ETS-software
- bijpassende secundaire detectoren: 350-34004

VOLLEDIG APPARAAT



350-34004 wit Detector



350-34014 zwart Detector

TOEBEHOREN



390-34104 wit Opbouwdoos voor M34HC



390-34114 zwart Opbouwdoos voor M34HC, black

TOEBEHOREN



390-34203 zwart Inbouwdoos met veerklemmen voor M34LR/M34HC

Sierring voor P34MR melder

Sierring voor de KNX®-aanwezigheidsmelder P34MR.

- Beschermingsgraad: IP40
- Slagvastheid: IK02
- Afmetingen (HxBxD): 75 x 75 x 8,2 mm

TOEBEHOREN



390-34012 zwart Sierring voor P34MR melder, black

Sierring voor P34MR minimelder

Sierring voor de mini-KNX®-aanwezigheidsmelder P34MR.

- Beschermingsgraad: IP54
- Slagvastheid: IK02
- Afmetingen (HxBxD): 45 x 45 x 9,5 mm

TOEBEHOREN



390-34011 zwart Sierring voor P34MR minimelder, black

Bewegingsmelder, KNX®, 5 kanalen, 32 m, IP55, voor opbouw

De buitenbewegingsmelder met vijf kanalen is geschikt voor KNX®-systemen. Je kunt de bewegingsmelder opbouwen op muren of plafonds. Dankzij de insteekklemmen kun je de melder makkelijk installeren. De melder kan ook gebruikt worden voor binnentoepassingen. Voldoet aan de Europese norm voor EMC en Veiligheid EN 60669-2-1.



- voedingsspanning: 30 Vdc via KNX®-bus
- aantal kanalen: 5 kanalen
- uitschakelvertraging: 5 s – 1 h, ∞
- bereik lichtintensiteit: 5 lux – 2000 lux, ∞
- detectiehoek: 360°
- detectiebereik (PIR): ø 32 m vanop een hoogte van 2,5 m
- omgevingstemperatuur: -20 – +50 °C
- montage: opbouw
- montagehoogte: 2 – 3 m
- afmetingen (HxBxD): 84 x 90 x 150 mm
- beschermingsgraad: IP55

VOLLEDIG APPARAAT

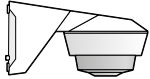

350-213001 wit Detector

TOEBEHOREN



350-999908 zwart IR-afstandsbediening voor buitenbewegingsmelder KNX®

TOEBEHOREN

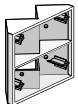

350-993991 wit Hoekmontagebeugel

5.A

5.B

5.C

5.D

5.E

5.F

5.G



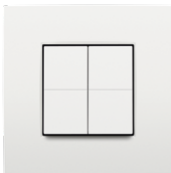

Niko dimschakelaar, KNX®

Deze draad- en batterijloze dimschakelaar in Niko design kan gebruikt worden als een schakelaar, dimmer, motorbediening of sfeerselector in een KNX®-systeem. Deze dimschakelaar werkt samen met de KNX®-draadloze mediakoppelaar (360-33001) die de draadloze KNX®-commando's ontvangt en omzet naar de KNX®-bus. Hierdoor kun je eenvoudig een KNX®-systeem uitbreiden zonder muren te breken of extra kabels te leggen. Volg de installatie- en radioplanningsrichtlijnen voor de beste resultaten.

Stel de knoppen van de dimschakelaar in met de ETS software die verkrijgbaar is op de website van de KNX® Association, samen met de KNX®-programmeeradapter (360-39001). De volgende communicatie-objecten kunnen aan de knoppen gelinkt worden: enkel kanaal, dimmen een motorbediening. De volgende functies worden ondersteund: aan, uit, toggle, boven, beneden, donkerder, lichter, sfeer nummer, stuur waarde in percentage, in een hoek, in 2 bits, in 8 bits. Je kunt tot zes knoppencombinaties instellen.

De dimschakelaar kan in een Europese inbouwdoos geplaatst worden, op een wand geschroefd worden (schroeven niet meegeleverd) of op een vlak oppervlak gekleefd worden met dubbelzijdige kleefstrips (meegeleverd). De centraalplaat en de afdekplaat moeten afzonderlijk worden besteld. De dimschakelaar past bij elke Niko Pure, Niko Intense en Niko Original afdekplaat in de gewenste kleur.

- afmetingen (HxBxD): 83 x 83 x 15 mm
- voeding: geïntegreerde kinetische energieopwekker
- RF-protocol: KNX® RF1.R S-Mode
- modulatie: Frequency-Shift Keying (FSK) / up to 16.384 kbps
- maximaal radiofrequent vermogen: -2 dBm / 0,63 mW
- montagehoogte: 110 cm
- temperatuur (opslag/werking): -20 – +45 °C
- maximaal bereik (binnenshuis van schakelaar tot ontvanger): tot 30 m
- werkingfrequentie: 868,3 MHz
- antenne: geïntegreerde antenne
- beschermingsgraad: IP20

SOKKEL















360-31001

Met kunststofmontageframe en een kinetische energieopwekker met KNX® RF zender

AFWERKINGSSET



	100-00060 cream		154-00060 white coated
	101-00060 white		157-00060 champagne coated
	102-00060 light grey		161-00060 black coated
	121-00060 sterling coated		200-00060 piano black coated
	122-00060 anthracite coated		220-00060 blue grey coated
	123-00060 bronze coated		221-00060 gold coated
	124-00060 dark brown coated		

TOEBEHOREN



360-00000

Voor klauwbevestiging



Programmeeradapter, KNX®

Met deze programmeeradapter voorzie je de batterijloze Niko dimschakelaar, KNX® (360-31001) van energie tijdens de inbedrijfstelling. Verbind de programmeeradapter met de KNX®-dimschakelaar en stel de functies van de knoppen in via de ETS-software die verkrijgbaar is op de website van de KNX® Association. De adapter werkt op twee AAA batterijen (niet meegeleverd).

- batterijtype: AAA
- voeding: batterij 1,5 V
- omgevingstemperatuur: -20 – +45 °C
- beschermingsgraad: IP20

COMPLETE UNIT

360-39001

Programmeeradapter, KNX®



Draadloze mediakoppelaar, KNX®

Met deze draadloze KNX®-mediakoppelaar kan je eenvoudig een KNX®-systeem uitbreiden met een of meer batterijloze Niko dimschakelaars KNX® (360-31001). De KNX®-draadloze mediakoppelaar is verbonden met en gevoed door de KNX®-bus. Hij wordt ingesteld via de ETS software die verkrijgbaar is op de website van de KNX® Association.

- afmetingen (WxHxD): 40 x 43 x 11 mm (excl. antenne)
- voeding: KNX® buskabel, 21 tot 30 Vdc
- stroomverbruik: < 10 mA
- RF-protocol: KNX® RF1.R S-Mode
- maximaal radiofrequent vermogen: 10 dBm
- werkfrequentie: 868,3 MHz
- maximaal bereik (binnen van schakelaar tot ontvanger): tot 30 m
- modulatie: Frequency-Shift Keying (FSK) / up to 16.384 kbps
- maximale APDU-lengte: 201 bytes
- temperatuur (opslag/werking): -5 – +45 °C/-10 – +70 °C
- bandbreedte: 600 kHz
- antenne: externe antenne
- beschermingsgraad: IP20



VOLLEDIG APPARAAT

360-33001 Draadloze mediakoppelaar, KNX®





Aanwezigheidsmelder, Niko Home Control, 9,5 m, IP65, mini, voor inbouw

De minimelder detecteert bewegingen en veranderingen in lichtsterkte. Aan de hand van deze gegevens kunnen Niko Home Control functies geactiveerd of gedeactiveerd worden. Het product is geschikt voor plafondmontage in verlaagde plafonds binnenshuis. Inclusief zwarte sierring.

- voedingsspanning: 26 Vdc (ZLVS, zeer lage veiligheidsspanning)
- bereik lichtintensiteit: 2 lux – 25000 lux
- detectiehoek: 360°
- detectiebereik (PIR): ø 9,5 m vanop een hoogte van 3 m
- omgevingstemperatuur: -10 – +50 °C
- montage: inbouw
- montagehoogte: 2 – 3 m
- boordiameter: 30 mm
- afmetingen zichtbaar (HxBxD): 36 x 36 x 13,3 mm
- afmetingen (HxBxD): 36 x 36 x 62,6 mm
- beschermingsgraad: IP65

VOLLEDIG APPARAAT



550-20220 wit & zwart Detector



Bewegingsmelder, Niko Home Control, 8 m, 180°, wanddetector, voor inbouwdoos

Deze bewegingsmelder is enkel geschikt voor gebruik binnenshuis. Niko Home Control voorziet de bewegingsmelder van stroom. Er is geen extra voeding nodig. Te gebruiken als bewegingsmelder of als bewegingsmelder in combinatie met een lichtmeetcel.

- voedingsspanning: 26 Vdc (ZLVS, zeer lage veiligheidsspanning)
- bereik lichtintensiteit: 10 lux – 1000 lux
- detectiebereik (PIR): 8 m vanop een hoogte van 1 m
- montage: inbouwdoos
- montagehoogte: 0,8 – 1,2 m
- minimale inbouwdiepte: 16,2 mm
- afmetingen (HxBxD): 71 x 73 x 20,2 mm
- beschermingsgraad: IP20
- beschermingsgraad: IP40 voor de samenstelling van een mechanisme en afdekplaat

SOKKEL



550-20210 Voor klauwbevestiging

AFWERKINGSSET



100-55511 cream
101-55511 white
102-55511 light grey
121-55511 sterling coated
122-55511 anthracite coated
123-55511 bronze coated
124-55511 dark brown coated

154-55511 white coated
157-55511 champagne coated
161-55511 black coated
200-55511 piano black coated
220-55511 blue grey coated
221-55511 gold coated



Bewegingsmelder, Niko Home Control, 16 m, 180°, IP54, met oriënteerbare lens, voor opbouw

Deze bewegingsmelder is geschikt voor gebruik op opritten, op terrassen, in tuinen of in garages. De melder is uitgerust met een geïntegreerde lichtsensor. Je kunt de sensor horizontaal roteren over 25° om de detectierichting aan te passen. Als je in een deel van het detectiegebied geen bewegingsdetectie wilt, dek je de lens van de sensor af met het bijgeleverde afschermmasker. Niko Home Control voorziet de bewegingsmelder van stroom. Er is geen extra voeding nodig.



- voedingsspanning: 26 Vdc (ZLVS, zeer lage veiligheidsspanning)
- uitschakelvertraging: 8 s – 30 min
- bereik lichtintensiteit: 5 lux – ∞
- detectiehoek: 180°
- detectiebereik (PIR): 16 m vanop een hoogte van 3 m
- omgevingstemperatuur: -20 – +45 °C
- montage: opbouw
- montagehoogte: 2 – 3 m
- afmetingen zichtbaar (HxBxD): 70 x 90 x 130 mm
- afmetingen (HxBxD): 70 x 90 x 130 mm
- beschermingsgraad: IP54
- bijpassende secundaire detectoren: 550-20200

VOLLEDIG APPARAAT

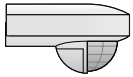

550-20200 wit Detector

TOEBEHOREN



390-20050 wit Plafondmontagebeugel, white

Bewegingsmelder, Niko Home Control, 13 m, 180°, IP54, met oriënteerbare lens, voor opbouw

Deze bewegingsmelder is geschikt voor gebruik op opritten, op terrassen, in tuinen of in garages. De melder is uitgerust met een geïntegreerde lichtsensor. Je kunt de sensor horizontaal roteren over 25° om de detectierichting aan te passen. Als je in een deel van het detectiegebied geen bewegingsdetectie wilt, dek je de lens van de sensor af met het bijgeleverde afschermmasker. Niko Home Control voorziet de bewegingsmelder van stroom. Er is geen extra voeding nodig.



- voedingsspanning: 26 Vdc (ZLVS, zeer lage veiligheidsspanning)
- uitschakelvertraging: 8 s – 30 min
- bereik lichtintensiteit: 5 lux – ∞
- detectiehoek: 180°
- detectiebereik (PIR): 13 m vanop een hoogte van 3 m
- omgevingstemperatuur: -20 – +45 °C
- montage: opbouw
- montagehoogte: 2 – 3 m
- afmetingen zichtbaar (HxBxD): 70 x 90 x 130 mm
- afmetingen (HxBxD): 70 x 90 x 130 mm
- beschermingsgraad: IP54
- bijpassende secundaire detectoren: 550-20201

VOLLEDIG APPARAAT

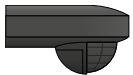

550-20201 antraciet Detector

TOEBEHOREN



390-20150 zwart Plafondmontagebeugel, black

5.A

5.B

5.C

5.D

5.E

5.F

5.G





Bewegingsmelder, 24 V, 15 m, 90°, incl. schemerschakelaar 3-300 lux, voor opbouw

Bewegingsmelder met ingebouwde lichtsensor. Geschikt voor bewegingsdetectie onder een hoek van 90° en bij een afstand van 0,5 tot 15 m. Te gebruiken in combinatie met een daglichtstuurmodule (360-35010) voor lichtregeling. Gebruik voor buitentoepassingen de IP54-beschermkap (390-20010). Deze beschermkap moet afzonderlijk besteld worden.

- voedingsspanning: 24 Vdc ± 10 %
- aantal kanalen: 1 kanaal
- bereik lichtintensiteit: 3 lux – 300 lux
- detectiehoek: 90°
- detectiebereik (PIR): 15 m vanop een hoogte van 2 m
- omgevingstemperatuur: -20 – +50 °C
- montage: opbouw
- montagehoogte: 2 m
- afmetingen (HxBxD): 67 x 52 x 34 mm
- beschermingsgraad: IP20

VOLLEDIG APPARAAT



350-30010 wit Detector

TOEBEHOREN



390-20010 wit Beschermkap IP54

TOEBEHOREN



390-20000 wit Beschermkap vandaalbestendige muurmontage



Bewegingsmelder, 24 V, 15 m, 90°, met potentiaalvrij contact, voor opbouw

Bewegingsmelder 90°, 24 V, met potentiaalvrij contact voor montage op muren en plafonds. De melder is duurzaam, functioneel en compact. De bewegingsmelder heeft een ingebouwde wandeltest en een aanpasbare gevoeligheid (5 niveaus) en is combineerbaar met Niko Home Control. Te gebruiken in combinatie met de digitale potentiaalvrije sensormodule (550-00210). Voor gebruik in kleine kantoren, bergingen, gangen, vergaderruimtes ... De bewegingsmelder is geschikt voor het sturen van HVAC, ventilatie, gebouwbeheersystemen, Niko Home Control ... De uitschakelvertraging van het potentiaalvrije relais en de gevoeligheid van de melder kunnen ingesteld worden op het toestel. Ook geschikt voor toepassingen buitenshuis. In dit geval wordt een beschermkap (afzonderlijk te bestellen) gebruikt om de bewegingsmelder spatwaterdicht te maken (beschermingsgraad IP54).

- voedingsspanning: 24 Vac/Vdc ± 10 %
- aantal kanalen: 1 kanaal
- uitschakelvertraging: 2 s – 30 min
- detectiehoek: 90°
- detectiebereik (PIR): 15 m vanop een hoogte van 2 m
- omgevingstemperatuur: -20 – +50 °C
- montage: opbouw
- montagehoogte: 2 m
- afmetingen (HxBxD): 67 x 52 x 34 mm
- beschermingsgraad: IP20

VOLLEDIG APPARAAT



350-41279 wit Detector

TOEBEHOREN



390-20010 wit Beschermkap IP54

TOEBEHOREN



390-20000 wit Beschermkap vandaalbestendige muurmontage

Bewegingsmelder, 24 V, 8 m, met potentiaalvrij contact, voor opbouw

De bewegingsmelder heeft een beperkte diameter (80 mm) en dikte (3 cm) en een instelbare gevoeligheid (4 niveaus). Voor gebruik in kleine kantoren, bergingen, gangen, vergaderruimtes, ... De melder is geschikt voor het sturen van ventilatie, gebouwbeheersystemen, Niko Home Control ... Te gebruiken in combinatie met de digitale potentiaalvrije sensormodule (550-00210). De uitschakelvertraging van het potentiaalvrije relais en de gevoeligheid van de melder kunnen ingesteld worden op het toestel door middel van dipswitches.



- voedingsspanning: 24 Vac/Vdc \pm 10 %
- relaiscontact: N.O. (max. 0,2 A), potentiaalvrij
- aantal kanalen: 1 kanaal
- uitschakelvertraging: 30 s – 1 h
- detectiehoek: 360°
- detectiebereik (PIR): \varnothing 8 m vanop een hoogte van 3 m
- omgevingstemperatuur: -5 – +50 °C
- montage: opbouw
- montagehoogte: 2,5 – 4 m
- afmetingen (HxBxD): 80 x 80 x 30,6 mm
- beschermingsgraad: IP20

VOLLEDIG APPARAAT

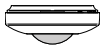

350-41549

wit

Detector

Lichtsensor, 24 V, 3 lux – 60000 lux, IP54

Deze lichtmeetcel gebruik je in combinatie met een daglichtstuurmodule (360-35010). De lichtgevoeligheid kan je instellen van 3 tot 300 lx, van 30 lx tot 3 klx, van 300 lx tot 30 klx of van 600 lx tot 60 klx. Deze lichtmeetcel is geschikt voor buitentoepassingen en heeft een beschermingsgraad IP54.



- voedingsspanning: 24 Vdc \pm 10 %
- aantal kanalen: 1 kanaal
- bereik lichtintensiteit: 3 lux – 60000 lux
- omgevingstemperatuur: -40 – +50 °C
- montage: opbouw
- afmetingen (HxBxD): 52 x 52 x 34,5 mm
- beschermingsgraad: IP54
- slagvastheid: IK02

VOLLEDIG APPARAAT



350-10012

grijs

Detector

5.A

5.B

5.C

5.D

5.E

5.F

5.G







Hoofdstuk 6

Verlichting en lichtsturing

- 6.A Inbouwdimming
- 6.B Modulaire dimming
- 6.C Sturing van ledstrips
- 6.D Oriëntatieverlichting
- 6.E Technische informatie



Universele draaiknopdimmer 3-300 W, 2-draads

Dimmer voor dimbare ledlampen, halogeenlampen 230V, alle laagspanningshalogeenlampen en dimbare gloeilampen. Deze dimmer is aangesloten in een 2-draadse configuratie.

- voor gebruik met of zonder lichtwaardegeheugen
- gebruik N.O.-drukknoppen (170-X00XX) om de verlichting vanop een andere locatie aan en uit te schakelen, ook bij het vervangen van enkelpolige, wissel- of kruisschakelingen
- voedingsspanning: 230 Vac ± 10%, 50 Hz
- gloeilampen: 3 – 300 W
- 230V-halogeenlampen: 3 – 300 W
- maximale belasting dimbare ledlampen in faseaansnijding: 100 W
- maximale belasting dimbare ledlampen in faseafsnijding: 200 W
- Gewikkelde transformator: 20 – 300 VA
- ringkerntransformator: 20 – 300 VA
- elektronische transformator: 20 – 300 VA
- minimale belasting: 3 W
- maximale belasting: 300 W
- overbelastingsbeveiliging met automatische herstelfunctie
- elektronische kortsluitingsbeveiliging
- ontstoring voor powerline-communicatie
- stand-by stroomverbruik: 0,15 W
- aansluitklemmen: 2 x 2,5 mm²
- omgevingstemperatuur: -5 – +40 °C



SOKKEL



310-03900

Met schroefklemmen en klauwen

AFWERKINGSSET



	100-31003 cream
	101-31003 white
	102-31003 light grey
	121-31003 sterling coated
	122-31003 anthracite coated
	123-31003 bronze coated
	124-31003 dark brown coated

	154-31003 white coated
	157-31003 champagne coated
	161-31003 black coated
	200-31003 piano black coated
	220-31003 blue grey coated
	221-31003 gold coated



Universele draaiknopdimmer 5-325 W, 3-draads

Dimmer voor dimbare ledlampen, halogeenlampen 230V, alle laagspanningshalogeenlampen, dimbare spaarlampen en gloeilampen. Deze dimmer is aangesloten in een 3-draadse configuratie.

- voor gebruik met of zonder lichtwaardegeheugen
- voor gebruik met meer dan één bedieningspunt, in combinatie met (maximaal 5) draaiknopextensies (310-0200X)
- voedingsspanning: 230 Vac \pm 10%, 50 Hz
- gloeilampen: 5 – 325 W
- 230V-halogeenlampen: 5 – 325 W
- dimbare spaarlampen: 5 – 200 W (max. 10)
- dimbare ledlampen: 5 – 200 W (maximaal aantal lampen hangt af van het gebruikte lamptype)
- maximale belasting dimbare ledlampen: 200 W
- gewikkelde transformator: 20 – 325 VA
- ringkerntransformator: 20 – 325 VA
- elektronische transformator: 20 – 325 VA
- minimale belasting: 5 W
- maximale belasting: 325 W
- overbelastingsbeveiliging met automatische herstelfunctie
- elektronische kortsluitingsbeveiliging
- ontstoring voor powerline-communicatie
- stroomverbruik stand-by: < 0,5 W
- aansluitklemmen: 2 x 2,5 mm²
- omgevingstemperatuur: -5 – +40 °C



SOKKEL



310-01900

Met schroefklemmen en klauwen

AFWERKINGSSET



	100-31003	cream
	101-31003	white
	102-31003	light grey
	121-31003	sterling coated
	122-31003	anthracite coated
	123-31003	bronze coated
	124-31003	dark brown coated

	154-31003	white coated
	157-31003	champagne coated
	161-31003	black coated
	200-31003	piano black coated
	220-31003	blue grey coated
	221-31003	gold coated

Draaiknopextensie, 3-draads

Draaiknopextensie voor een universele draaiknopdimmer met CAB-ontstoring 5 - 325 W, 3-draads

- tot 5 extensies per universele draaiknopdimmer 5-325 W (310-01900)
- voedingsspanning: 230 Vac \pm 10%, 50 Hz
- aansluitklemmen: 2 x 2,5 mm²
- omgevingstemperatuur: -5 – +40 °C



SOKKEL



310-02000

Met schroefklemmen en klauwen

AFWERKINGSSET



	100-31003	cream
	101-31003	white
	102-31003	light grey
	121-31003	sterling coated
	122-31003	anthracite coated
	123-31003	bronze coated
	124-31003	dark brown coated

	154-31003	white coated
	157-31003	champagne coated
	161-31003	black coated
	200-31003	piano black coated
	220-31003	blue grey coated
	221-31003	gold coated



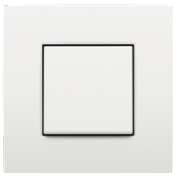

Universe drukknoopdimmer3-300 W, 2-draads

Dimmer voor dimbare ledlampen, halogeenlampen 230V, alle laagspanningshalogeenlampen en gloeilampen. Deze dimmer is aangesloten in een 2-draadse configuratie.

- voor gebruik met of zonder lichtwaardegeheugen
- voor gebruik met meerdere bedieningspunten, gebruik je N.O.-drukknoppen (170-X00XX), ook bij de vervanging van een enkelpolige, wissel- of kruisschakeling
- voedingsspanning: 230 Vac \pm 10%, 50 Hz
- gloeilampen: 3 – 300 W
- 230V-halogeenlampen: 3 – 300 W
- maximale belasting dimbare ledlampen in faseaansnijding: 100 W
- maximale belasting dimbare ledlampen in faseafsijding: 200 W
- gewikkelde transformator: 20 – 300 VA
- ringkerntransformator: 20 – 300 VA
- elektronische transformator: 20 – 300 VA
- minimale belasting: 3 W
- maximale belasting: 300 W
- overbelastingsbeveiliging met automatische herstelfunctie
- elektronische kortsluitingsbeveiliging
- ontstoring voor powerline-communicatie
- stand-by stroomverbruik: 0,15 W
- aansluitklemmen: 2 x 2,5 mm²
- omgevingstemperatuur: -5 – +40 °C



SOKKEL









310-02900

Met schroefklemmen en klauwen

AFWERKINGSSET



	100-31002	cream
	101-31002	white
	102-31002	light grey
	121-31002	sterling coated
	122-31002	anthracite coated
	123-31002	bronze coated
	124-31002	dark brown coated

	154-31002	white coated
	157-31002	champagne coated
	161-31002	black coated
	200-31002	piano black coated
	220-31002	blue grey coated
	221-31002	gold coated



Drukknopdimmer 2-100 W, 3-draads





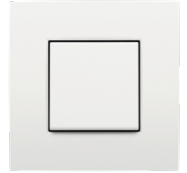







Drukknopdimmer voor dimbare Philips ledarmaturen (Ledino), gloeilampen, dimbare spaarlampen, halogeenlampen 230V en elektronische transformatoren. Deze dimmer is aangesloten in een 3-draadse configuratie.

- voor gebruik met of zonder lichtwaardegeheugen
- tot 30 bedieningspunten met N.O.-drukknoppen (170-X00XX), ook bij de vervanging van een enkelpolige, wissel- of kruisschakeling
- voedingsspanning: 230 Vac \pm 10%, 50 Hz
- dimbare Philips ledarmaturen (Ledino): 100 W
- gloeilampen: 100 W
- dimbare spaarlampen: 100 W
- 230V-halogeenlampen: 100 W
- elektronische transformator: 100 VA
- minimale belasting: 2 W
- maximale belasting: 100 W
- overbelastingsbeveiliging met automatische herstelfunctie
- elektronische kortsluitingsbeveiliging
- aansluitklemmen: 2 x 1,5 mm² of 1 x 2,5 mm²
- omgevingstemperatuur: -5 – +40 °C

**SOKKEL****310-02800**

Met schroefklemmen en klauwen

AFWERKINGSSET

	100-31002	cream		154-31002	white coated
	101-31002	white		157-31002	champagne coated
	102-31002	light grey		161-31002	black coated
	121-31002	sterling coated		200-31002	piano black coated
	122-31002	anthracite coated		220-31002	blue grey coated
	123-31002	bronze coated		221-31002	gold coated
	124-31002	dark brown coated			

6.A

6.B

6.C

6.D

6.E



De meest recente informatie
vind je op www.niko.eu

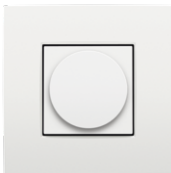

Draaiknopdimmer met ledverlichting, 4-200 W, 2-draads

Draaiknopdimmer voor dimbare ledlampen in faseafsnijding. Ook geschikt voor het dimmen van gloeilampen, 230 Vac-halogenlampen en laagspanningshalogenlampen met elektronische transformator. Deze dimmer is aangesloten in een 2-draadse configuratie.

- draaibediening
- faseafsnijdingsdimmer
- selecteerbare geheugenmodus voor lichtwaardes (AAN, UIT)
- verstelbaar boostniveau
- verstelbaar minimumdimniveau
- overtemperatuur- en overbelastingsbeveiliging
- maximale belasting dimbare ledlampen in faseafsnijding: 100 W
- maximale belasting dimbare ledlampen in faseafsnijding: 200 W
- voedingsspanning: 230 Vac \pm 10%, 50 Hz
- gloeilampen: 4 – 200 W
- 230V-halogenlampen: 4 – 105 W
- elektronische transformatoren: 4 – 105 VA (enkel faseafsnijding)
- minimale belasting: 4 W
- maximale belasting: 200 W
- sluimerverbruik: 0,15 W
- schroefklemmen: 2 x 2,5 mm²
- omgevingstemperatuur: -5 – +40 °C



SOKKEL















310-04900

Met schroefklemmen en klauwen

AFWERKINGSSET



	100-31003	cream
	101-31003	white
	102-31003	light grey
	121-31003	sterling coated
	122-31003	anthracite coated
	123-31003	bronze coated
	124-31003	dark brown coated

	154-31003	white coated
	157-31003	champagne coated
	161-31003	black coated
	200-31003	piano black coated
	220-31003	blue grey coated
	221-31003	gold coated



DALI-draaiknopdimmer

Deze DALI-draaibediening wordt gebruikt om DALI-gestuurde lichtarmaturen aan te sturen. De dimmer kan ingesteld worden om vijftien DALI-groepen afzonderlijk aan te sturen of in broadcast alle DALI-gestuurde apparaten tegelijk aan te sturen. Deze dimmer is niet voorzien van een ingebouwde voeding voor de DALI bus (350-70985). De draaiknopdimmer kan tevens gebruikt worden in combinatie met de Niko DALI-adresseerbare detectoren om het licht handmatig te dimmen. Het is mogelijk om de dimsnelheid (de zogenaamde fade rate) manueel te wijzigen – zonder een PC te gebruiken.

- voor gebruik in DALI-systemen
- voedingsspanning: van de DALI-bus (niet ingebouwd)
- voldoet aan de EN 60669-2-1
- groepen: 15 afzonderlijk (configureerbaar) of allemaal tegelijk (broadcast)
- dimsnelheid: instelbaar
- draadcapaciteit: 2 x 2,5 mm²
- omgevingstemperatuur: -5 – +40 °C
- maximaal stroomverbruik: 6 mA

**SOKKEL****310-02100**

Met schroefklemmen en klauwen

AFWERKINGSSET

	100-31003	cream		154-31003	white coated
	101-31003	white		157-31003	champagne coated
	102-31003	light grey		161-31003	black coated
	121-31003	sterling coated		200-31003	piano black coated
	122-31003	anthracite coated		220-31003	blue grey coated
	123-31003	bronze coated		221-31003	gold coated
	124-31003	dark brown coated			

Draaiknopdimmer voor systemen met 1-10 V stroomsturing

Dimmer om dimbare elektronische voorschakelapparatuur (EVSA) voor fluorescentieverlichting, compacte fluorescentieverlichting en dimbare ledverlichting te schakelen en te regelen.

- te gebruiken voor enkelpolige schakelaar
- ingebouwde enkelpolige schakelaar (max. 2 A)
- maximale sturing: 45 mA
- minimale sturing: 0,1 mA
- regelbereik afhankelijk van de aangesloten elektronische voorschakelapparatuur en de fabrikant
- draadcapaciteit: 2 x 1,5 mm² of 1 x 2,5 mm²
- omgevingstemperatuur: -5 – +40 °C

**SOKKEL****310-01100**

Met schroefklemmen en klauwen

AFWERKINGSSET

	100-31000	cream		154-31000	white coated
	101-31000	white		157-31000	champagne coated
	102-31000	light grey		161-31000	black coated
	121-31000	sterling coated		200-31000	piano black coated
	122-31000	anthracite coated		220-31000	blue grey coated
	123-31000	bronze coated		221-31000	gold coated
	124-31000	dark brown coated			

6.A

6.B

6.C

6.D

6.E



De meest recente informatie
vind je op www.niko.eu



Ledcompensator

De ledcompensator wordt gebruikt voor ledlampen wanneer de lamp flinkt in combinatie met een 2-draadsdimmer. Let op: de CAB-storingseffecten die flikkeren kunnen veroorzaken in sommige Europese landen worden niet geblokkeerd door dit product. Je kan de ledcompensator ook gebruiken als belasting voor de geconnecteerde dimmer (55X-722X1) om de inbedrijfstelling met de draadloze slimme hub voor Niko Home Control (552-0000X) te voltooien. De compensator voorkomt nagloeien van lampen of beperkt omschakelvertragingen tussen leddrivers in een lichtkring. Een of meerdere ledcompensators worden parallel geïnstalleerd over een ledlamp, tussen de fase- en nuldraad.

- voedingsspanning: 230 Vac \pm 10%, 50 Hz
- nominaal sluimerverbruik: 1,4 W
- gewicht: 21 g
- beschermingsgraad: IP51

VOLLEDIG APPARAAT

310-05001 Ledcompensator

Zekeringhouder voor modulaire dimmer



TOEBEHOREN



09-794-31

Zekeringhouder voor modulaire dimmer 05-704



Universele modulaire dimmer met CAB-ontstoring 5 – 350 W

Dimmer voor alle type lampen: dimbare ledlampen, 230V-halogenlampen, alle laagspanningshalogenlampen, dimbare spaarlampen en gloeilampen. Bediening via een N.O.-drukknop (230 Vac of 8 – 24 Vac/Vdc). Gebruik met of zonder geheugenfunctie, trappenhuisfunctie of alles-uitfunctie. Conform de Europese normeringen voor EMC en veiligheid EN 60669-2-1.

- voedingsspanning: 230 Vac \pm 10 %, 50 Hz
- gloeilampen: 5 – 350 W
- 230V-halogenlampen: 5 – 350 W
- gewikkelde transformator: 20 – 350 VA
- ringkerntransformator: 20 – 350 VA
- elektronische transformator: 20 – 350 VA
- spaarlampen: 5 – 200 W
- ledlampen: 5 – 200 W (het gebruikte lamptype bepaalt het maximum aantal aansluitbare lampen)
- minimale belasting: 5 W
- overbelastingsbeveiliging met automatische herstelfunctie
- elektronische kortsluitbeveiliging
- CAB-ontstoring
- aansluitklemmen: 2 x 1,5 mm² of 1 x 2,5 mm²
- omgevingstemperatuur: 35 °C
- afmetingen (1 DIN-railmodule): 89 x 17,5 x 60 mm (HxBxD)
- gewicht: \pm 70 g



VOLLEDIG APPARAAT



330-00700

Universele modulaire dimmer met CAB-ontstoring 5 – 350 W



Universele modulaire dimmer CAB-ontstoring 5 – 350 W, analoog

Dimmer voor alle type lampen: dimbare ledlampen, 230V-halogenlampen, alle laagspanningshalogenlampen, dimbare spaarlampen en gloeilampen. 0 – 10 V-sturing of 0 – 10 V-stroomsturing.

- voedingsspanning: 230 Vac \pm 10 %, 50 Hz
- 0 – 10 V-ingangsimpedantie: 33 k Ω
- 1 – 10 V-ingangsimpedantie: 22 k Ω
- gloeilampen: 5 – 350 W
- 230V-halogenlampen: 5 – 350 W
- gewikkelde transformator: 20 – 350 VA
- ringkerntransformator: 20 – 350 VA
- elektronische transformator: 20 – 350 VA
- spaarlampen: 5 – 200 W
- ledlampen: 5 – 200 W (het gebruikte lamptype bepaalt het maximum aantal aansluitbare lampen)
- minimale belasting: 5 W
- overbelastingsbeveiliging met automatische herstelfunctie
- elektronische kortsluitbeveiliging
- CAB-ontstoring
- aansluitklemmen: 2 x 1,5 mm² of 1 x 2,5 mm²
- omgevingstemperatuur: 35 °C
- afmetingen (1 DIN-railmodule) (HxBxD): 89 x 17,5 x 60 mm
- gewicht: \pm 70 g



VOLLEDIG APPARAAT



330-00701

Universele modulaire dimmer CAB-ontstoring 5 – 350 W, analoog



DIN-railvoeding voor ledstrips, 24 Vdc, 2,5 A/60 W

De 60W-voeding is geschikt voor DIN-railmontage. De voeding is voorzien van een primaire ingang en vier secundaire klemmen om twee belastingen aan te sluiten. Aan primaire en secundaire zijde worden schroefklemmen gebruikt. Het uitgangsspanningsbereik is instelbaar. Conform de Europese normering voor EMC en veiligheid.

- gemiddelde actieve efficiëntie: 89%
- efficiëntie bij lage belasting (10%): 85 %
- gewicht: ± 270 g
- bedrijfstemperatuur: $-30 - +70$ °C
- omgevingstemperatuur: 35 °C
- beveiliging tegen kortsluiting, overspanning en overbelasting (automatische herstelfunctie)
- ingangsklemmen (1 paar): $1 \times 2,5$ mm²
- voedingsspanning: 85 - 264 Vac; 47 - 63 Hz
- uitgangsklemmen (2 paar): $2 \times 1,5$ mm² of $1 \times 2,5$ mm²
- uitgangsspanningsbereik: 21,6 - 29 Vdc
- nominale stroom: 2,5 A
- nominaal vermogen: 60 W
- rimpelspanning: 150 mVp-p
- standby verbruik: $<0,5$ W
- ZLVS (zeer lage veiligheidsspanning)

VOLLEDIG APPARAAT

340-00050 Modulaire voeding 24 Vdc, 60 W

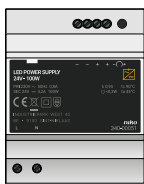

DIN-railvoeding voor ledstrips, 24 Vdc, 100 W

De voeding is geschikt voor DIN-railmontage. De voeding is voorzien van een primaire ingang en vier secundaire klemmen om twee belastingen aan te sluiten. Aan primaire en secundaire zijde worden schroefklemmen gebruikt. Het uitgangsspanningsbereik is instelbaar. Conform de Europese normering voor EMC en veiligheid.

- afmetingen (slechts 4 DIN-railmodules): 90 x 70 x 55 mm (HxBxD)
- gewicht: ± 270 g
- bedrijfstemperatuur: $-30 - +70$ °C
- omgevingstemperatuur: 35 °C
- beveiliging tegen kortsluiting, overspanning en overbelasting (automatische herstelfunctie)
- ingangsklemmen (1 paar): $1 \times 2,5$ mm²
- voedingsspanning: 85 - 264 Vac; 47 - 63 Hz
- uitgangsklemmen (2 paar): $2 \times 1,5$ mm² of $1 \times 2,5$ mm²
- uitgangsspanningsbereik: 21,6 - 29 Vdc
- nominale stroom: 4,2 A
- nominaal vermogen: 100 W
- rimpelspanning: 150 mVp-p
- standby verbruik: $<0,5$ W
- ZLVS (zeer lage veiligheidsspanning)

VOLLEDIG APPARAAT

340-00051 Modulaire voeding 24 Vdc, 100 W



4-kanaals constant voltage controller, draadloos

De vierkanaalscontroller is geschikt om ledstrips (constant voltage, common anode) van 12 tot 24 Vdc aan te sturen. De controller heeft een maximaal vermogen van 50 W per kanaal voor 12 Vdc-ledstrips en van 100 W per kanaal voor 24 Vdc-ledstrips. De controller kan de volgende types ledstrip aansturen: RGB, RGBW, instelbaar wit en monochroom. We raden aan om voor de bediening van kleurenledstrips de specifiek hiervoor ontwikkelde RGB(W)-wandbediening in vierknops mode te gebruiken (artikelnummers 410-00002 + XXX-90002).

- draadloos systeem
- frequentie: 868,3 MHz
- zendbereik: ± 30 m binnenshuis, 100 m in open veld
- primaire aansluitingen: $1 \times 2,5$ mm² of $2 \times 1,5$ mm²
- secundaire aansluitingen: $1 \times 1,5$ mm²
- afmetingen (HxBxD): 176 x 62 x 36 mm
- beschermingsgraad: IP20
- minimale boordiameter: 75 mm
- minimale inbouwhoogte in verlaagd plafond: 170 mm

VOLLEDIG APPARAAT

410-00121 4-kanaals constante spanning ledcontroller



Draadloze schakelaar met 4 bedieningsknoppen

Deze draadloze schakelaar met vier bedieningsknoppen kan worden aangeleerd aan een slimme schakelaar of draadloze ontvanger. Hij kan worden gebruikt als twee tweeknopsbedieningen (boven aan, onder uit) of als vier éénknopsbedieningen (toggle aan/uit of puls). De schakelaar kan in combinatie met de Niko Home Control RF-interface ook gebruikt worden in Niko Home Control installaties.

- voeding: batterij (bijgeleverd), type CR2430
- zendbereik: max. 30 m binnenshuis, 100 m in open veld
- montage: met bijgeleverde schroeven of kleefstrips of (optioneel) met metalen sokkel op standaardinbouwdoos
- communicatieprotocol: Easywave



SOKKEL















410-00002

Met kunststofmontageframe en batterij

AFWERKINGSSET



	100-90002	cream		154-90002	white coated
	101-90002	white		157-90002	champagne coated
	102-90002	light grey		161-90002	black coated
	121-90002	sterling coated		200-90002	piano black coated
	122-90002	anthracite coated		220-90002	blue grey coated
	123-90002	bronze coated		221-90002	gold coated
	124-90002	dark brown coated			

6.A

6.B

6.C

6.D

6.E



De meest recente informatie
vind je op www.niko.eu



Oriëntatieverlichting met noodbatterij en witte leds, 830 lux, 6500 K

Geschikt voor gebruik binnenshuis. In geval van een stroomonderbreking neemt de geïntegreerde noodbatterij de voeding over gedurende 15 minuten.

- werkt rechtstreeks op 230 Vac (zonder transformator)
- enkel geschikt voor een inbouwdoos met een minimale inbouwdiepte van 50 mm
- pleisterkit overbodig
- klemaansluiting: min. 2 x 1,5 mm², max. 2 x 2,5 mm²
- stroomverbruik: 0,6 W
- lichtsterkte aan de diffusor: 830 lux
- beschermingsgraad: IP41
- slagvastheid: IK06
- geen warmte-, IR- of uv-straling
- gemiddelde levensduur van de leds: 60 000 h
- batterij: milieuvriendelijke NiMH-batterij
- oplaadcyclus van de batterij: ± 24 h

VOLLEDIG APPARAAT



170-38010

Met insteekklemmen, voor klauwbevestiging



170-38011

Met insteekklemmen, voor schroefbevestiging

TOEBEHOREN



170-38020

Noodbatterij



Oriëntatieverlichting met warme witte LEDs, 360 lux, 2800 K

- werkt rechtstreeks op 230 Vac (zonder transformator)
- enkel geschikt voor een inbouwdoos met een minimale inbouwdiepte van 50 mm
- pleisterkit overbodig
- klemaansluiting: min. 2 x 1,5 mm², max. 2 x 2,5 mm²
- stroomverbruik: 0,25 W
- lichtsterkte aan de diffusor: 360 lux
- beschermingsgraad: IP41
- slagvastheid: IK06
- geen warmte-, IR- of uv-straling
- gemiddelde levensduur van de leds: 60 000 h

VOLLEDIG APPARAAT



170-38500

Met insteekklemmen, voor klauwbevestiging



170-38501

Met insteekklemmen, voor schroefbevestiging



Oriëntatieverlichting met witte leds, 830 lux, 6500 K

- werkt rechtstreeks op 230 Vac (zonder transformator)
- enkel geschikt voor een inbouwdoos met een minimale inbouwdiepte van 50 mm
- pleisterkit overbodig
- klemaansluiting: min. 2 x 1,5 mm², max. 2 x 2,5 mm²
- stroomverbruik: 0,2 W
- lichtsterkte aan de diffusor: 830 lux
- beschermingsgraad: IP41
- slagvastheid: IK06
- geen warmte-, IR- of uv-straling
- gemiddelde levensduur van de leds: 60 000 h

VOLLEDIG APPARAAT



170-38000

Met insteekklemmen, voor klauwbevestiging



170-38001

Met insteekklemmen, voor schroefbevestiging



Oriëntatieverlichting met witte leds, 2100 lux, 6500 K

- werkt rechtstreeks op 230 Vac (zonder transformator)
- enkel geschikt voor een inbouwdoos met een minimale inbouwdiepte van 50 mm
- pleisterkit overbodig
- klemaansluiting: min. 2 x 1,5 mm², max. 2 x 2,5 mm²
- stroomverbruik: 0,6 W
- lichtsterkte aan de diffusor: 2100 lux
- beschermingsgraad: IP41
- slagvastheid: IK06
- geen warmte-, IR- of uv-straling
- gemiddelde levensduur van de leds: 60 000 h

**VOLLEDIG APPARAAT****170-38200**

Met insteekklemmen, voor klauwbevestiging

**170-38201**

Met insteekklemmen, voor schroefbevestiging

Oriëntatieverlichting met blauwe leds, 270 lux

- werkt rechtstreeks op 230 Vac (zonder transformator)
- enkel geschikt voor een inbouwdoos met een minimale inbouwdiepte van 50 mm
- pleisterkit overbodig
- klemaansluiting: min. 2 x 1,5 mm², max. 2 x 2,5 mm²
- stroomverbruik: 0,6 W
- lichtsterkte aan de diffusor: 270 lux
- beschermingsgraad: IP41
- slagvastheid: IK06
- geen warmte-, IR- of uv-straling
- gemiddelde levensduur van de leds: 60 000 h

**VOLLEDIG APPARAAT****170-38100**

Met insteekklemmen, voor klauwbevestiging

**170-38101**

Met insteekklemmen, voor schroefbevestiging

Oriëntatieverlichting met rode leds, 460 lux

- werkt rechtstreeks op 230 Vac (zonder transformator)
- enkel geschikt voor een inbouwdoos met een minimale inbouwdiepte van 50 mm
- pleisterkit overbodig
- klemaansluiting: min. 2 x 1,5 mm², max. 2 x 2,5 mm²
- stroomverbruik: 0,6 W
- lichtsterkte aan de diffusor: 460 lux
- beschermingsgraad: IP41
- slagvastheid: IK06
- geen warmte-, IR- of uv-straling
- gemiddelde levensduur van de leds: 60 000 h

**VOLLEDIG APPARAAT****170-38300**

Met insteekklemmen, voor klauwbevestiging

**170-38301**

Met insteekklemmen, voor schroefbevestiging

6.A

6.B

6.C

6.D

6.E



Afdekplaten afzonderlijk te bestellen.
Afbeeldingen afgewerkte producten louter ter illustratie.



De meest recente informatie
vind je op www.niko.eu



Oriëntatieverlichting met groene leds, 900 lux

- werkt rechtstreeks op 230 Vac (zonder transformator)
- enkel geschikt voor een inbouwdoos met een minimale inbouwdiepte van 50 mm
- pleisterkit overbodig
- klemaansluiting: min. 2 x 1,5 mm², max. 2 x 2,5 mm²
- stroomverbruik: 0,6 W
- lichtsterkte aan de diffusor: 900 lux
- beschermingsgraad: IP41
- slagvastheid: IK06
- geen warmte-, IR- of uv-straling
- gemiddelde levensduur van de leds: 60 000 h

VOLLEDIG APPARAAT



170-38400

Met insteekklemmen, voor klauwbevestiging









170-38401

Met insteekklemmen, voor schroefbevestiging



6.1 Inbouwdimming

Referentie	Omschrijving	Bekabeling	LED (dimbaar)	230 V	Hal. 230 V	Hal. 12 - 24 V	Hal. 12 V	CFLi (dimbaar)	1/10 V	DALI	Min. belasting	Max. belasting ⑤	Max. belasting LED in faseaansnijding	Max. belasting LED in faseafsnijding
Inbouwdimmers														
 310-0190x	Universele draaikopdimmer met CAB-ontstoring, 5-325 W	3-draads	•	•	•	•	•	•			5 W	325 W	200 W	200 W
 310-0290x	Universele drukkopdimmer met CAB-ontstoring, 3-300 W	2-draads	•	•	•	•	•	•			3 W	300 W	100 W	200 W
 310-0390x	Universele draaikopdimmer met CAB-ontstoring, 5-325 W	2-draads	•	•	•	•	•	•			3 W	300 W	100 W	200 W
 310-0490x	Draaikopdimmer met ledverlichting, 4-200 W	2-draads	•	•	①		②				4 W	200 W	100 W	200 W
 310-0280x	Drukkopdimmer 2-100 W	3-draads	③	•	•		•	•			2 W	100 W	100 W	100 W
 310-0110x	Draaikopdimmer voor systemen met 1-10 V stroomsturing	1-10V stroomsturing							•		④	④	---	---
 310-0210x	DALI draaikopdimmer	bus-bekabeling								•	---	---	---	---

- ① max. 105 W
- ② enkel fase-afsnijding
- ③ Philips LED armaturen type LEDINO
- ④ min. dimvermogen: 0,1 mA, max. dimvermogen: 0,45 mA, max. schakelstroom: 2 A
- ⑤ Afhankelijk van de dimmertemperatuur

Inbouwdimmers

De aansluitschema's, zoals afgedrukt op de bijsluiter van het toestel, hebben steeds voorrang op de typeschema's afgedrukt in deze catalogus. Technische gegevens kunnen, als algemene regel, wijzigen zonder voorafgaande mededeling.







Harmonischen (Europese norm EN 61000-3-2)

Afhankelijk van het type installatie zal de installateur zich ervan moeten vergewissen of bijkomende maatregelen noodzakelijk zijn. Een aantal van de beoordelingscriteria die bijkomende maatregelen noodzakelijk maken om aan bovenvermelde norm te voldoen, zijn de volgende (niet-limitatieve lijst):

- verbruik hoger dan 1.000 W per dimmerkring voor gloeilampen of halogeenlampen
- 200 W per dimmerkring voor ledlampen op fase-afsnijdingsdimmer en universele dimmer
- 100 W per dimmerkring voor ledlampen op fase-aansnijdingsdimmer en universele dimmer

Respecteer steeds de regels van goed vakmanschap bij het bedraden van stuurkabels en netspanningkabels. Enkele voorbeelden: sturing en vermogen niet in dezelfde buis of kabelgoot, niet parallel op korte afstand (min. 15 cm) ook in de elektriciteitskast. Afgeschermd stuurkabels gebruiken, indien in nabijheid van kabels die het stuursignaal kunnen beïnvloeden. Geen stuursignalen van verschillende oorsprong en/of spanning in dezelfde kabel. Geen aantrekspanning voor relais of impulschakelaars in dezelfde kabel als deze voor analoge of andere sturing. Geregelde fase steeds op afstand van andere bedrading, zoals audio, enz.

Dimmersymboliek

-  Faseaansnijding voor gloeilampen en halogeen 230 Vac
-  Faseaansnijding voor gloeilampen, halogeen 230 Vac en halogeenlaagspanning met gewikkelde transformator
-  Faseafsnijding voor gloeilampen, halogeen 230 Vac en halogeenlaagspanning met elektronische transformator
-  Universele dimmer, alle belastingen behalve fluorescentieverlichting
-  Snelheidsregelaar voor motoren
-  Universele dimmer plus, alle belastingen behalve fluorescentieverlichting (incl. led en CFLi)

Belastingtabel

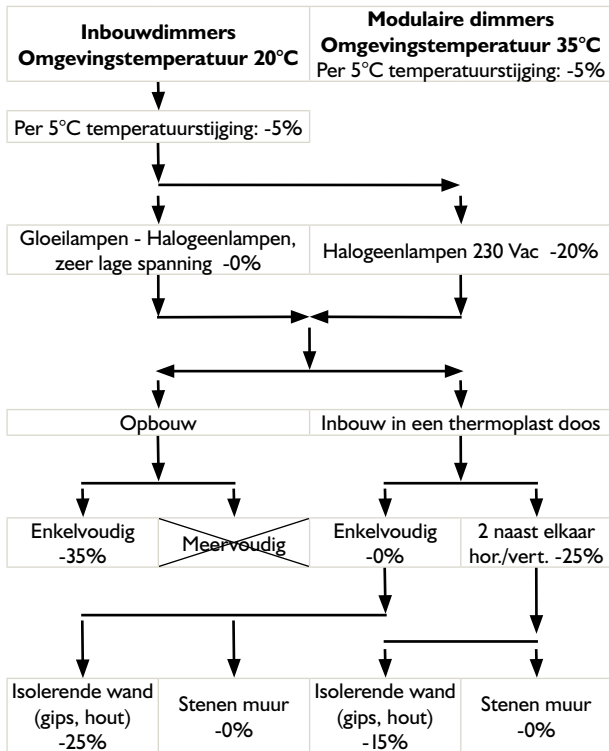

vb. dimmer 325 W

omgevingstemperatuur 20°C	0%
230V halogeenlampenbelasting	-20%
inbouw in enkelvoudige thermoplastische doos	-0%
in een stenen muur	-0%
totaal	-20%
Max. belasting 200 x 0,8 = 260 W	

vb. dimmer 500 W

omgevingstemperatuur 20°C	0%
gloeilampenbelasting	-0%
inbouw in thermoplastische doos 2 naast elkaar	-25%
in een stenen muur	-0%
totaal	-25%
Max. belasting 500 x 0,75 = 375 W	

Draaiknopdimmers inbouw, regeling van ledlampen, gloeilampen en halogeenlampen 230V

310-01900

310-03900

310-04900

310-01901

310-03901

310-04901

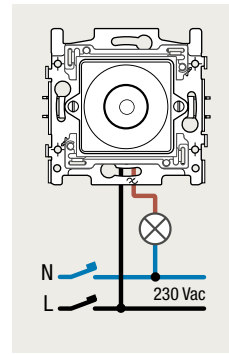
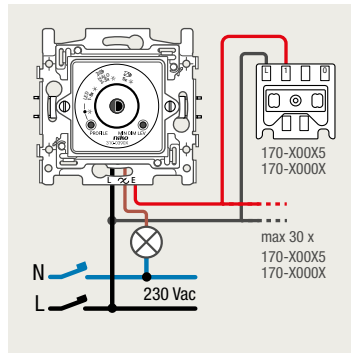
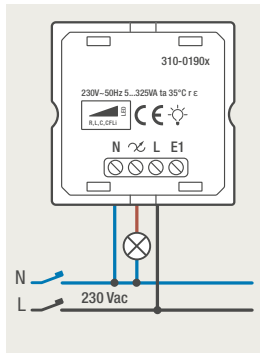

Wegwerken van lampflikker* bij ledlampen met 2-draadsdimmer, inbouw

* Opm: geen lampflikker gerelateerd aan CAB

310-0290x, 310-0390x, 310-0490x, 410-004x0, 551-722x1, 552-722x1

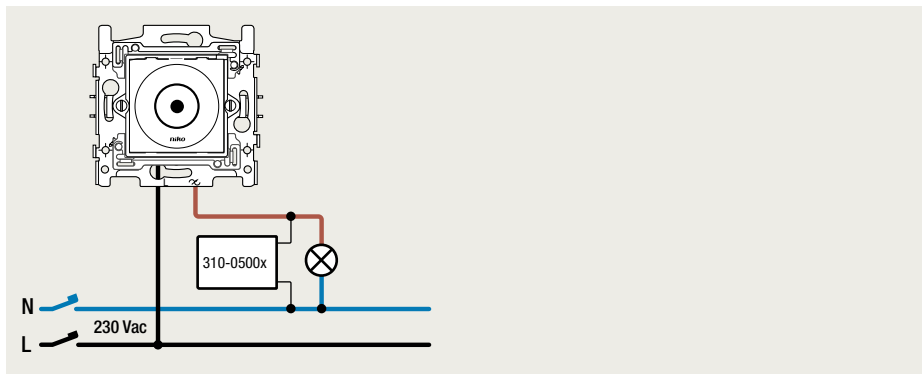

Wegwerken van nagloei-effecten bij ledlampen met dimmer of schakelaar

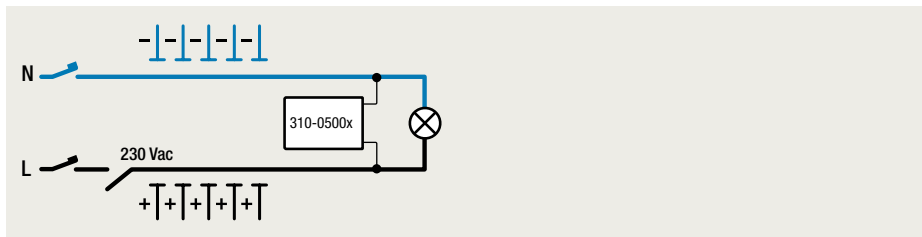

3-draads draaiknopdimmer met draaiknopextensie(s)

310-01900 + 310-02000

310-01901 + 310-02001

2-draads draaiknopdimmer met drukknopextensie(s)

310-03900

310-03901

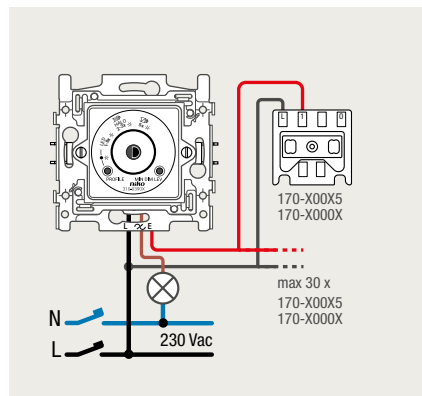
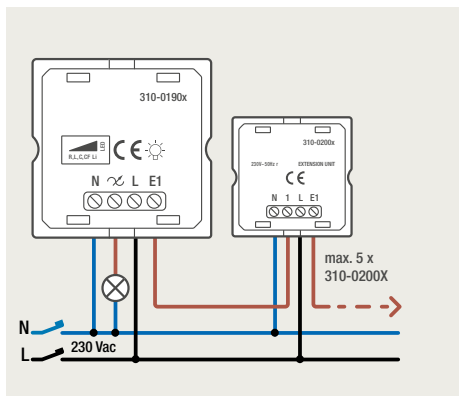

Draaiknopdimmers inbouw, regeling van halogeenlampen zeer lage spanning (12 Vac) met gewikkelde transformatoren

3-draads draaiknopdimmer

310-01900

310-01901

2-draads draaiknopdimmer

310-03900

310-03901

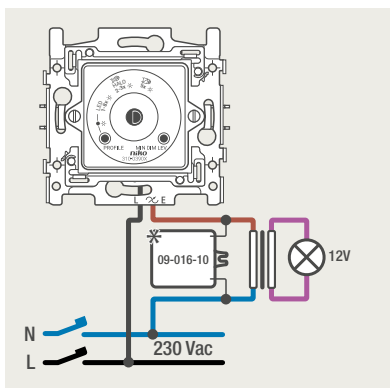
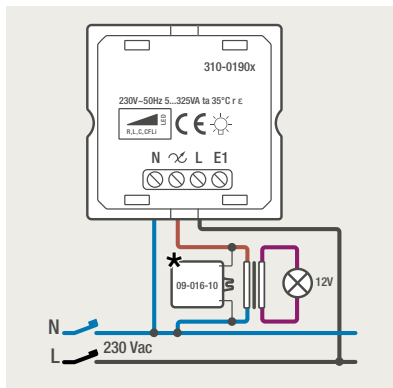

3-draadsdraaiknopdimmer met draaiknopsextentie(s)

310-01900 + 310-02000

310-01901 + 310-02001

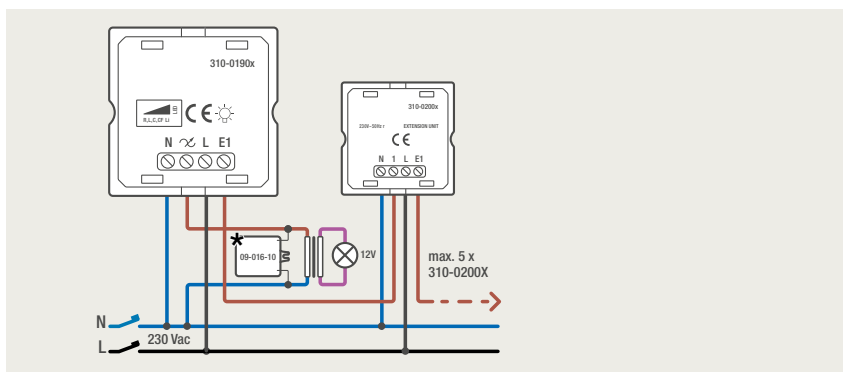

2-draads draaiknopdimmer met drukknopsextensie(s)

310-03900

310-03901

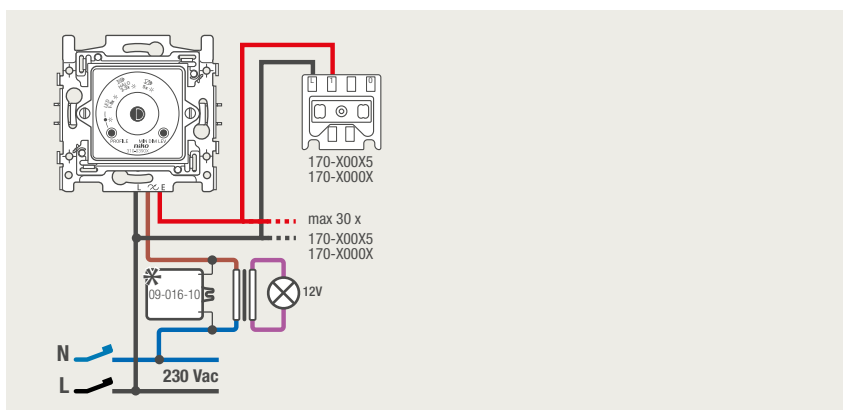

Draaiknopdimmers inbouw, regeling van halogeenlampen zeer lage spanning (12 Vac) met elektronische transformatoren

3-draads draaiknopdimmer
310-01900
310-01901

2-draads draaiknopdimmer
310-03900
310-03901

2-draads draaiknopdimmer
310-04900
310-04901

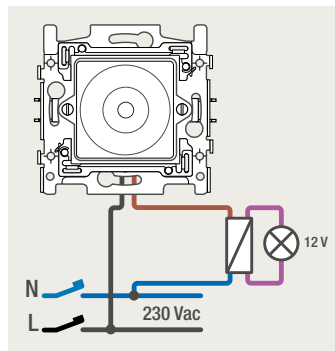
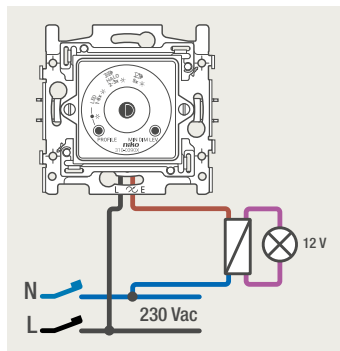
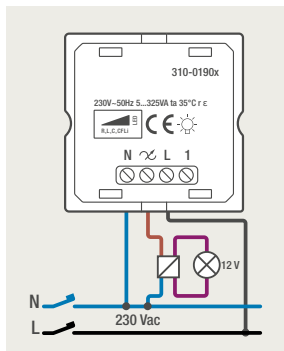

3-draads draaiknopdimmer met draaiknopextensies

310-01900 + 310-02000
310-01901 + 310-02001

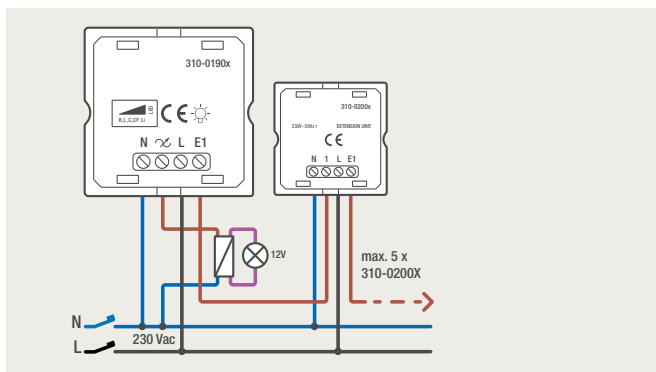

2-draads draaiknopdimmer met drukknopextensies

310-03900
310-03901

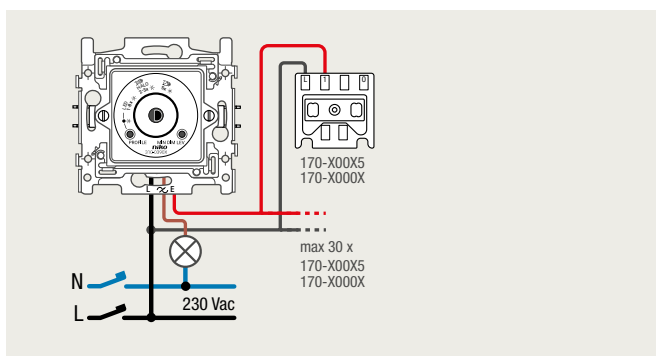

Draaiknopdimmers inbouw, regeling van fluorescentieverlichting met elektronische voorschakelapparatuur 1/10 V volgens EN 60929

Schakelen tot max. 8 lampen (enkelfasig)

310-01100

310-01101

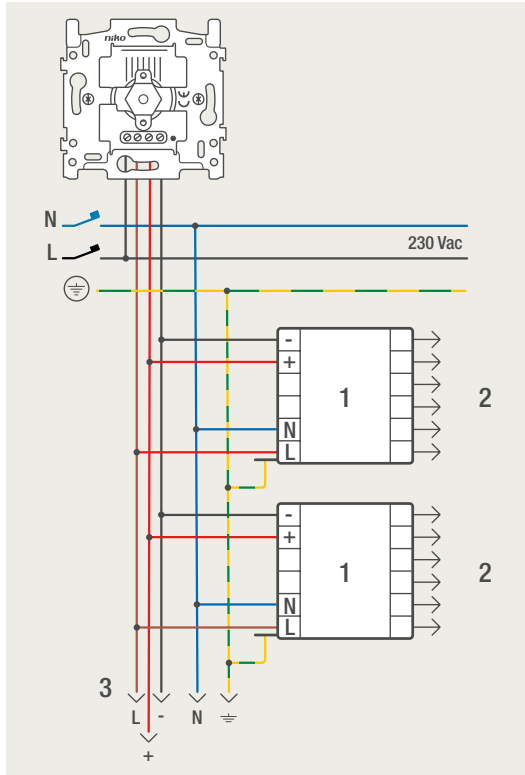

De 1/10V-stroomsturing is beschreven in de Europese norm EN 60929. Deze stuurtechniek wordt toegepast in de wereld van dimbare elektronische voorschakelapparatuur. De intensiteit van de stroom die door de stuurkring vloeit, bepaalt het lichtniveau. Niet alleen hoogfrequentballasten, maar ook sommige laagspanningstransformatoren zijn voorzien van een stuursignaal aansluiting volgens deze standaard.

Deze stuursignalen (stroomsturing) zijn fundamenteel verschillend van de 0/10V-stuursignalen (spanningssturing).

De 310-01100 elektronische potentiometer is rechtstreeks te verbinden met alle regelbare systemen volgens deze norm. Voor het theoretisch maximum aantal aan te sluiten elektronische voorschakelapparaten (EVSA), raadpleeg de website van de desbetreffende fabrikant.

Algemene richtlijn:

OSRAM: max. 100 x EVSA met 310-01100

VOSSLOH-SCHWABE: max. 50 x EVSA met 310-01100

PHILIPS LIGHTING: max. 160 x EVSA met 310-01100

- 1 = elektronische voorschakelapparatuur
- 2 = naar fluorescentielampen
- 3 = naar elektronische voorschakelapparatuur

Schakelen van meer dan 8 lampen, gebruik van een magneetschakelaar

310-01100

310-01101

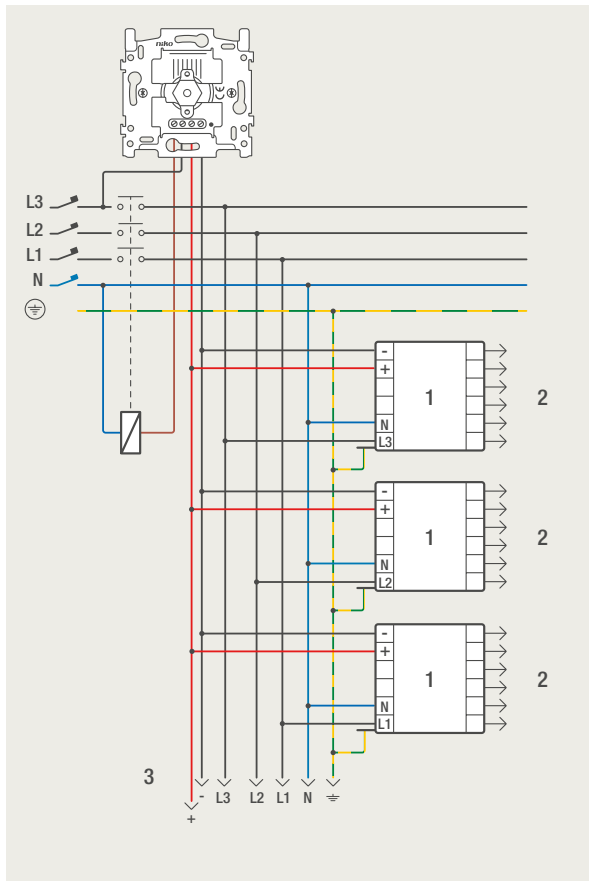

Draaiknop DALI dimmer

310-02100

310-02101

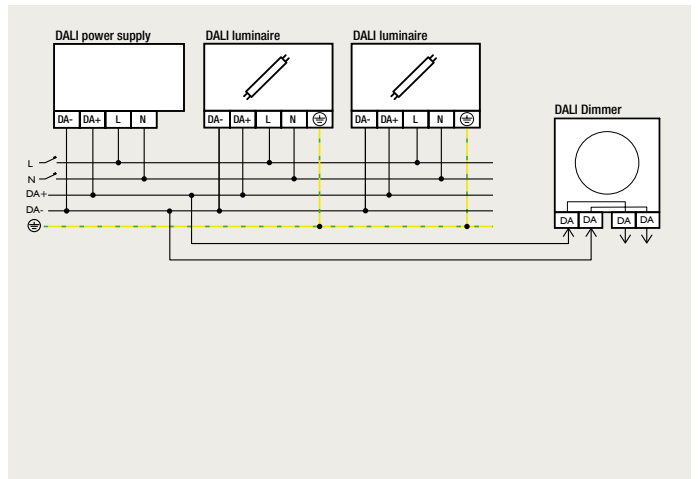

Drukknopdimmers inbouw, regeling van ledlampen, gloeilampen en halogeenlampen 230V

3-draads drukknopdimmer

310-02800

310-02801

2-draads drukknopdimmer

310-02900

310-02901

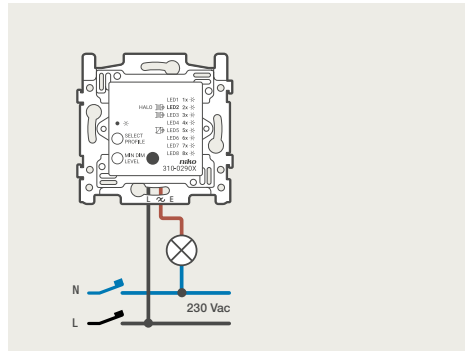
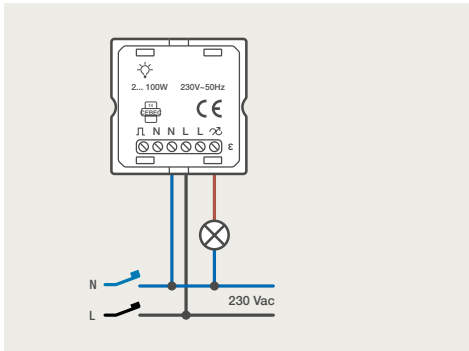

3-draadsdimmer met drukknopextensies (max. 30)

310-02800

310-02801

2-draadsdimmer met drukknopextensies

310-02900

310-02901

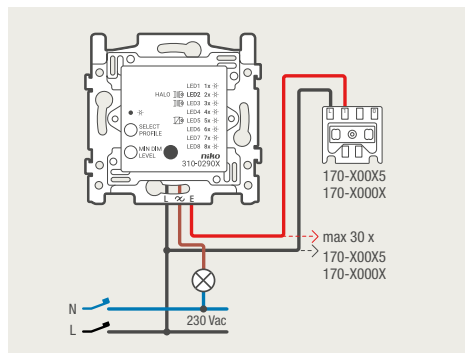
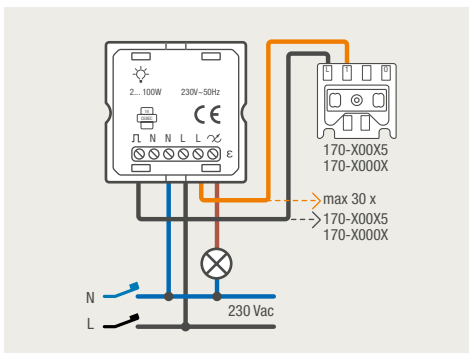

Vervangen van een wisselchakeling door een combinatie drukknop en drukknopdimmer

310-02800, 310-02900

310-02801, 310-02901

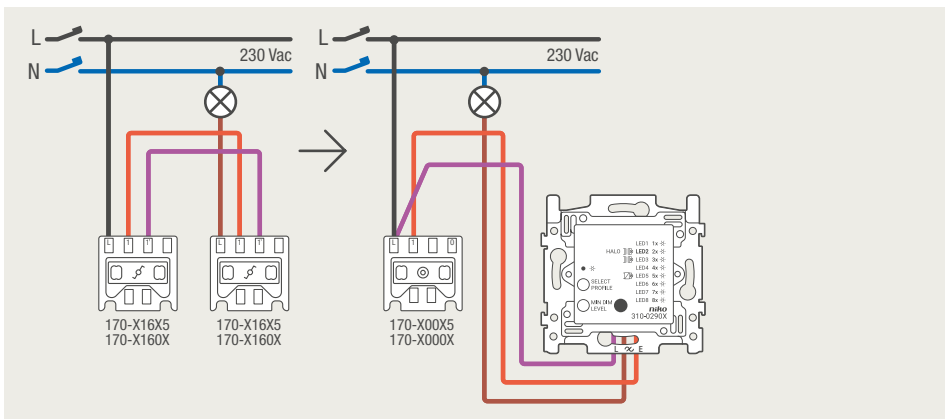

De dimmer dient altijd in de inbouwdoos te worden geplaatst waar de draad naar de belasting zich bevindt. Schakelaars moeten vervangen worden door drukknoppen (bv. 170-01605, 170-01600).

Vervangen van een kruisschakeling door een combinatie van 2 drukknoppen en een drukknopdimmer

310-02800, 310-02900

310-02801, 310-02901

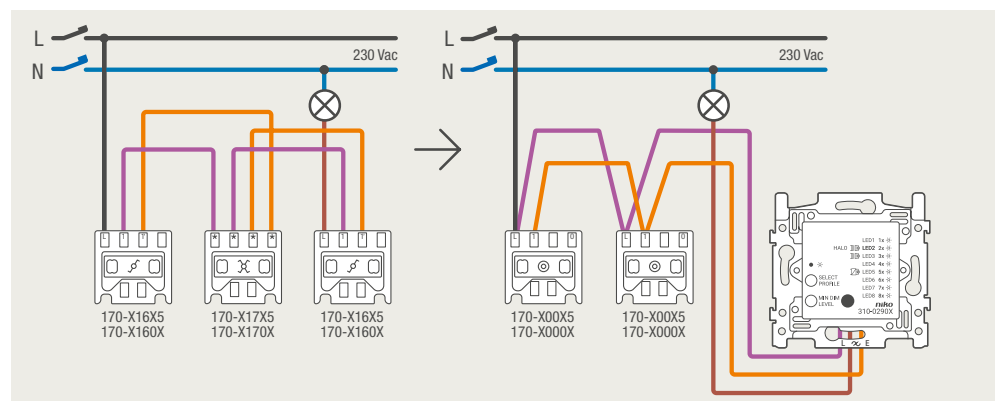

De dimmer dient altijd in de inbouwdoos te worden geplaatst waar de draad naar de belasting zich bevindt. Schakelaars moeten vervangen worden door drukknoppen (bv. 170-01605, 170-01600).

Drukknopdimmers inbouw, regeling van halogeenlampen zeer lage spanning (12 Vac) met gewikkelde transformatoren

2-draads drukknopdimmer

310-02900

310-02901

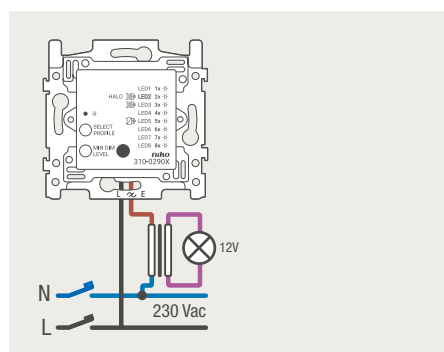

2-draads drukknopdimmer met drukknopextensies (max.30)

310-02900

310-02901

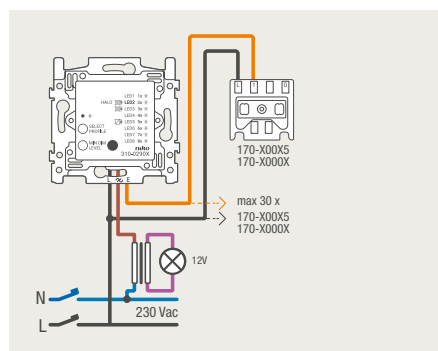

6.A

6.B

6.C

6.D

6.E

Vervangen van een wisselschakeling door een combinatie drukknop en drukknopdimmer

310-02900

310-02901

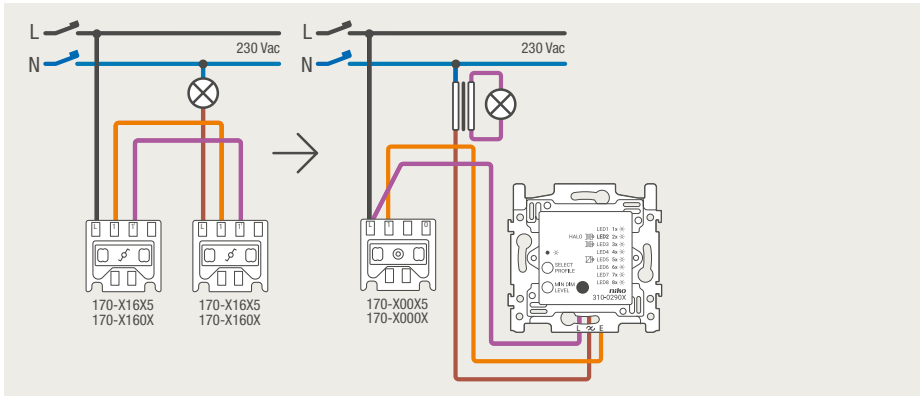

De dimmer dient altijd in de inbouwdoos te worden geplaatst waar de draad naar de belasting zich bevindt!
Schakelaars moeten vervangen worden door drukknoppen (bv. 170-01605, 170-01600).

Vervangen van een kruisschakeling door een combinatie van 2 drukknoppen en een drukknopdimmer

310-02900

310-02901

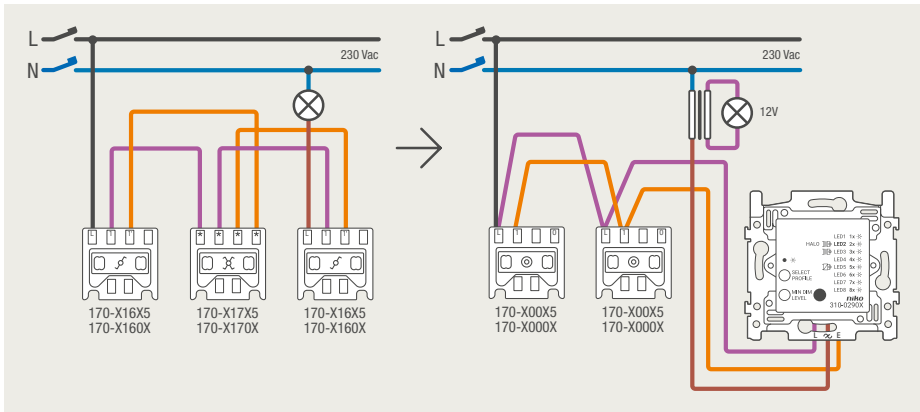

De dimmer dient altijd in de inbouwdoos te worden geplaatst waar de draad naar de belasting zich bevindt! Schakelaars moeten vervangen worden door drukknoppen (bv. 170-01605, 170-01600).

Snelheidsregelaar voor motoren (bv. ventilator)

310-01800

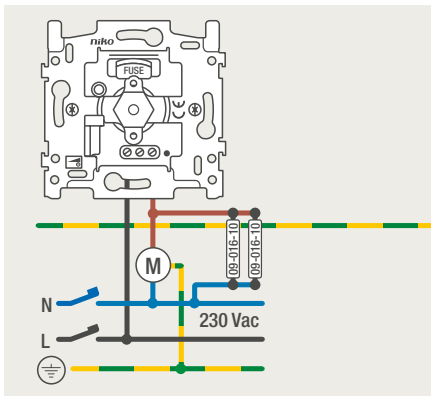

<40 W 2x 09-016-10
>40 W 1x 09-016-10

Drukknopdimmers inbouw, regeling van halogeenlampen zeer lage spanning (12 Vac) met elektronische transformatoren

3-draads drukknopdimmer

310-02800

310-02801

2-draads drukknopdimmer

310-02900

310-02901

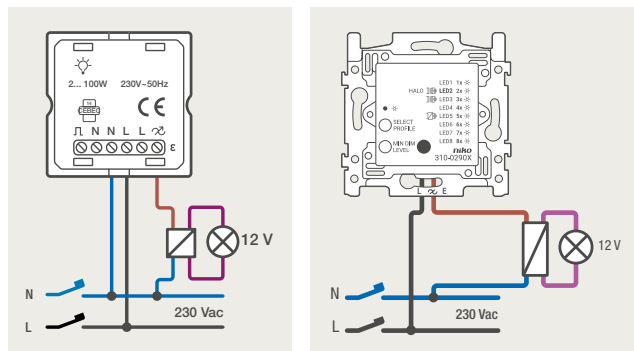

2-draads drukknopdimmer met drukknopextensies (max.30)





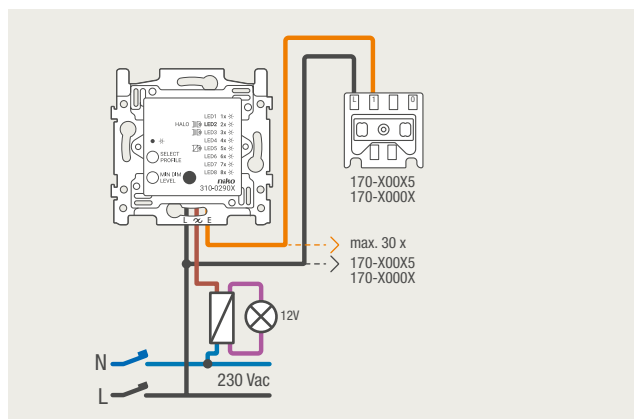





310-02900

310-02901



6.2 Modulaire dimming

Toegelaten lamptypes per DIN-rail dimmer

Referentie	Omschrijving	 LED (dimbaar)	 230 V	 Hal. 230 V	 Hal. 12 V – 24 V	 Hal. 12 V	 CFLi (dimbaar)	 0-10V/1-10V ingang	Min. belasting	Max. belasting	Max. belasting LED
Inbouwdimmers											
 330-00700	Universele modulaire dimmer met CAB-ontstoring, 5 - 350 W	•	•	•	•	•	•		5 W	350 W	200 W
 330-00701	Universele modulaire dimmer met CAB-ontstoring, 5 - 350 W analoog	•	•	•	•	•	•	•	5 W	350 W	200 W
 05-711	Modulaire dimmer voor het schakelen en dimmen van elektronische voorschakelapparatuur (EVSA)							•	---	1 2 3	---

- ① Maximaal stroomverbruik per elektronische ballast: 50 mA
- ② Maximale inschakelstroom
- ③ Maximale elektrische capaciteit fluorescentielampen: 140 μ F

Bediening met drukknop spanningsloos, galvanisch gescheiden van de netspanning

330-00700

Eénknopsbediening

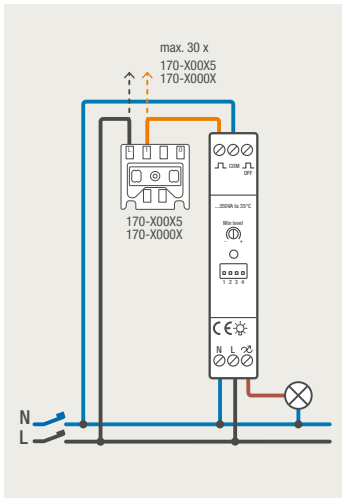

Trappenhuisfunctie

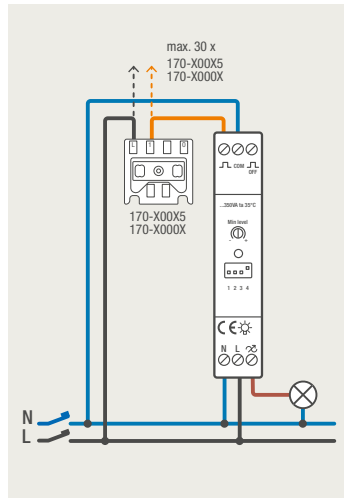

Alles uit functie

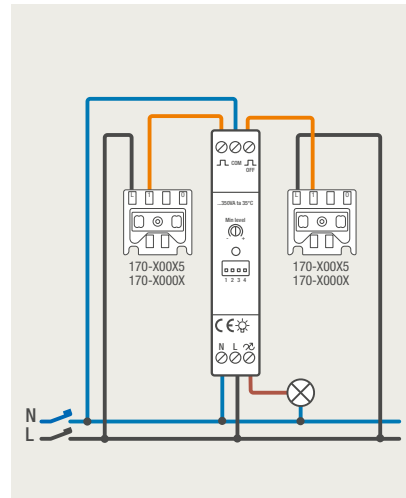

8-24V-sturing

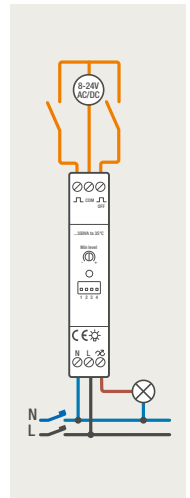

Bediening van universeel plus dimmer, analoog

330-00701

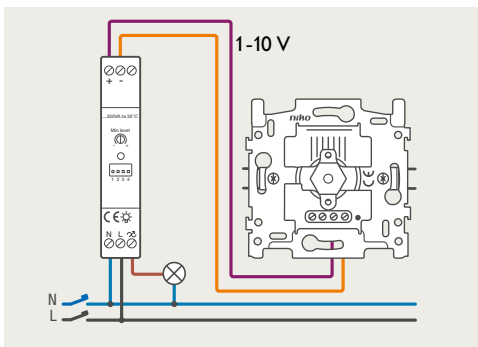

6.3 Sturing van ledstrips

Niko universele controller voor sturing van elk type led

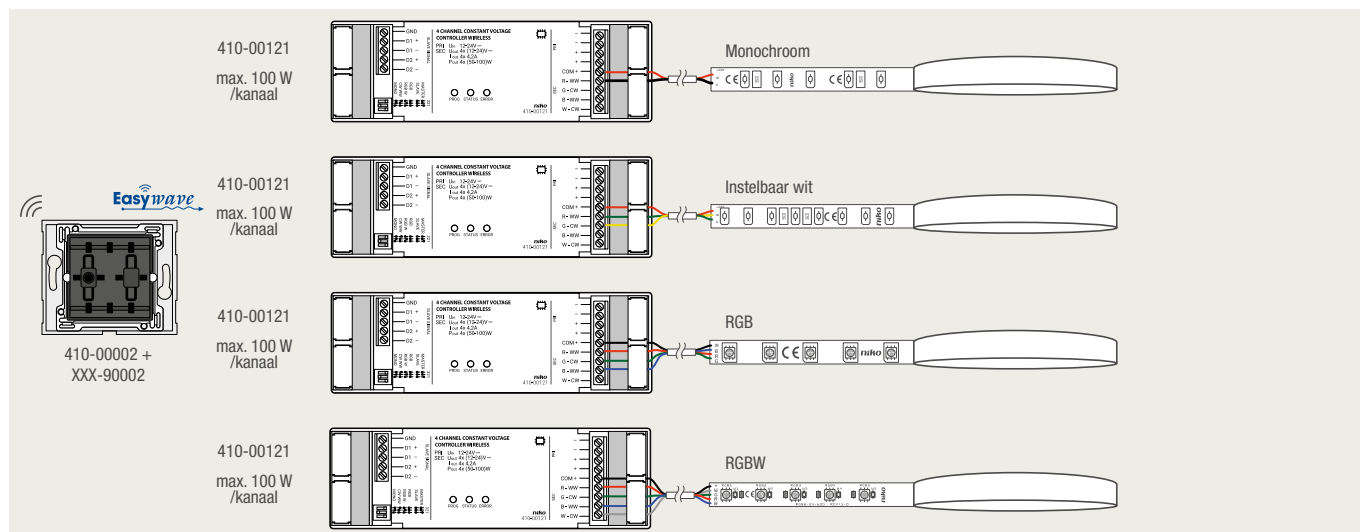

Monochrome ledstrips aan/uit + dimmen <400 W (ledstrips op rol)

draadloos dimmen van ledstrips met een totaal vermogen van <400 W

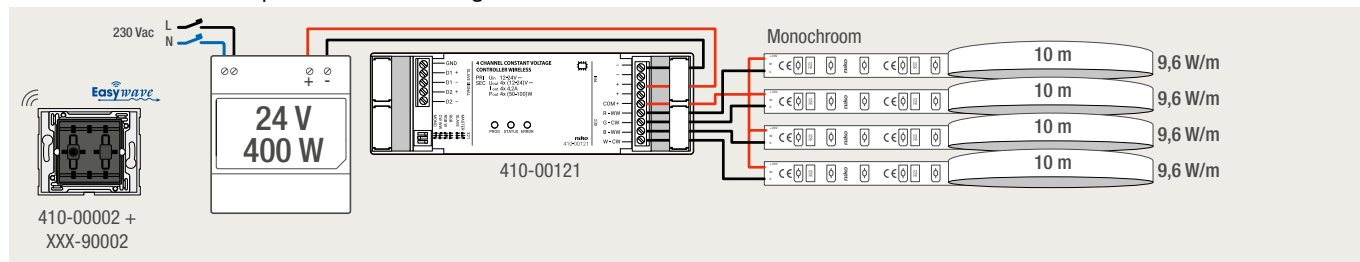

Monochrome ledstrips aan/uit + dimmen >400 W (ledstrips op rol)

draadloos dimmen van ledstrips met een totaal vermogen >400 W

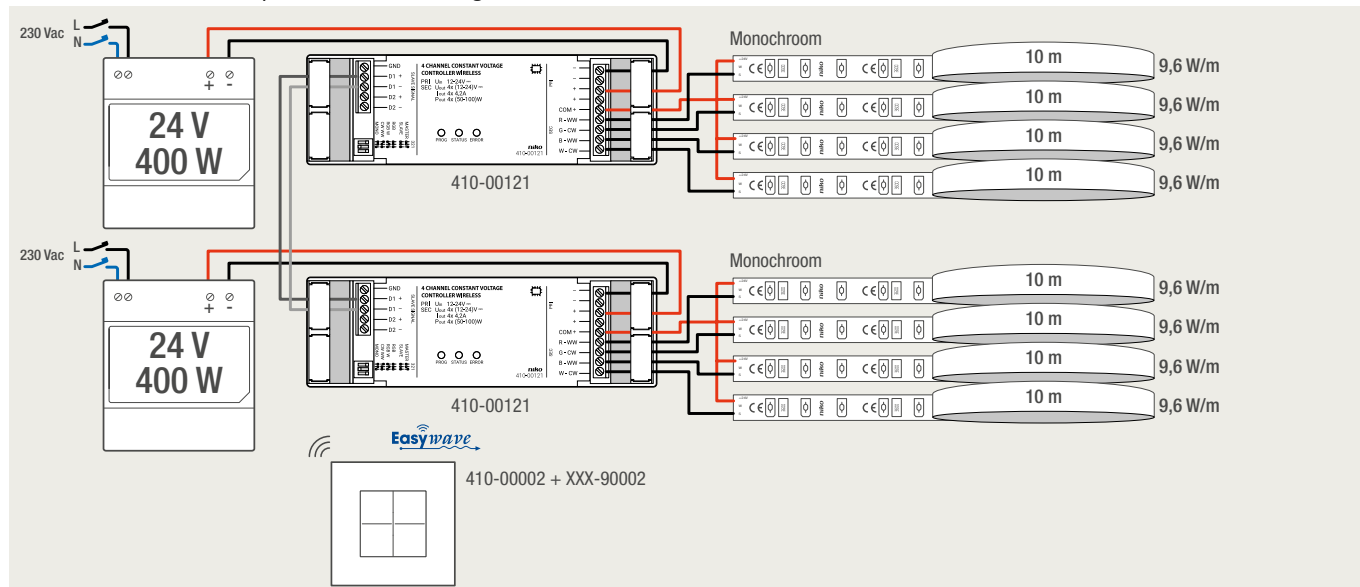

Instelbaar witte ledstrips aan/uit/dimmen/witselectie/geheugenfunctie/automatische loop (ledstrips op rol)

vermogen max. 60 W

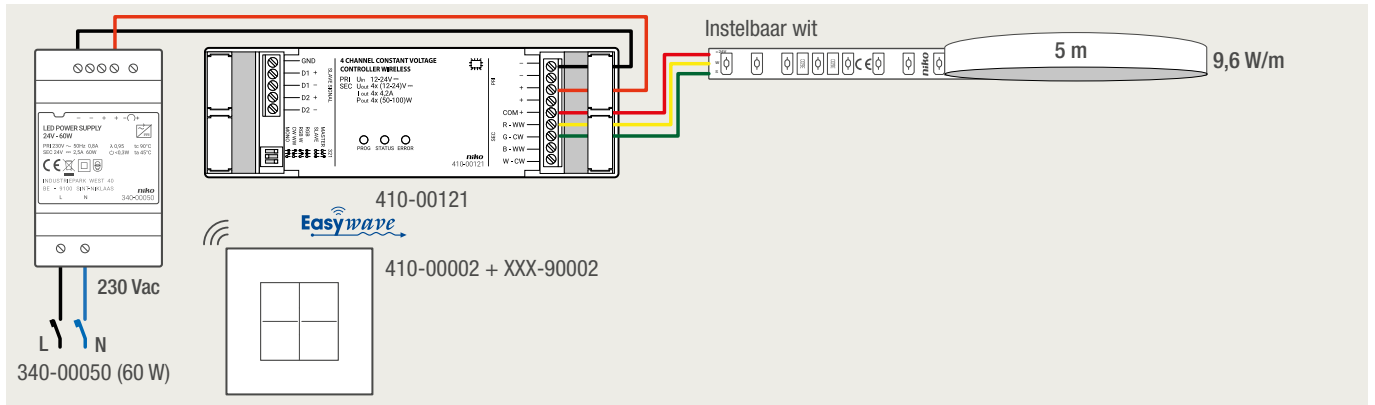

vermogen max. 100 W

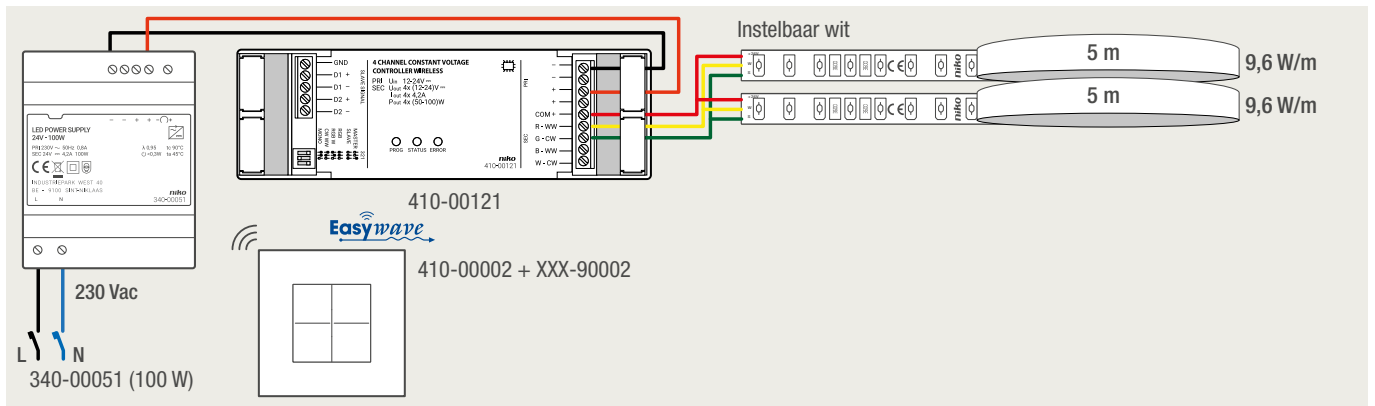

RGB-ledstrips aan/uit/dimmen/kleurselectie/geheugenfunctie/automatische kleurenloop (ledstrips op rol)

vermogen max. 100 W

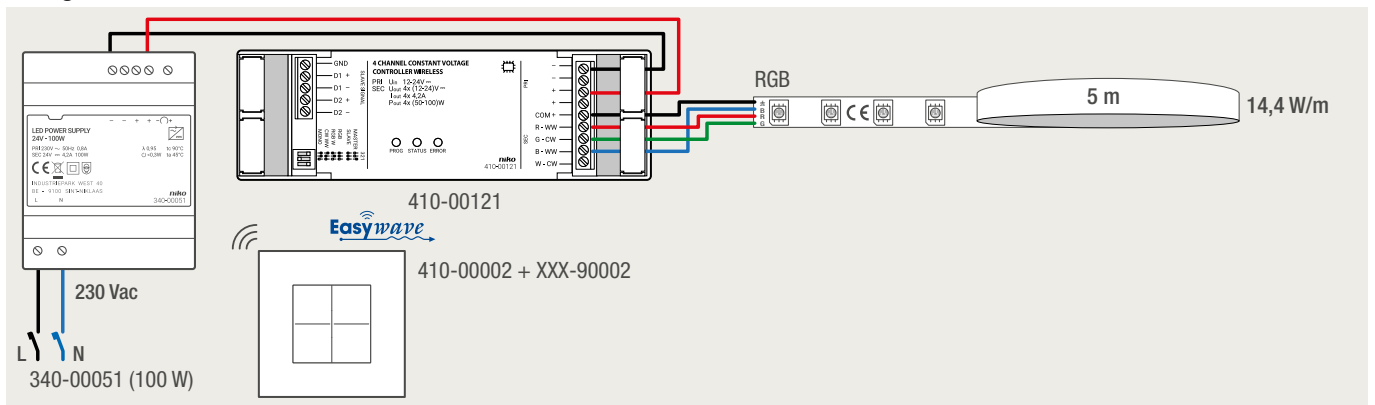

vermogen max. 150 W

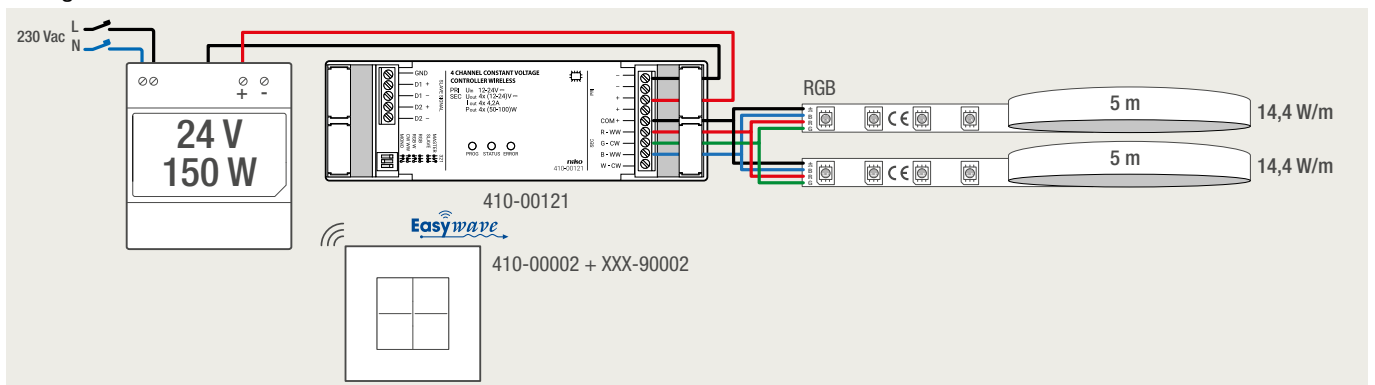

6.A

6.B

6.C

6.D

6.E

RGBW-ledstrips aan/uit/dimmen/kleurselectie/geheugenfunctie/automatische kleurenloop (ledstrips op rol)

vermogen max. 100 W

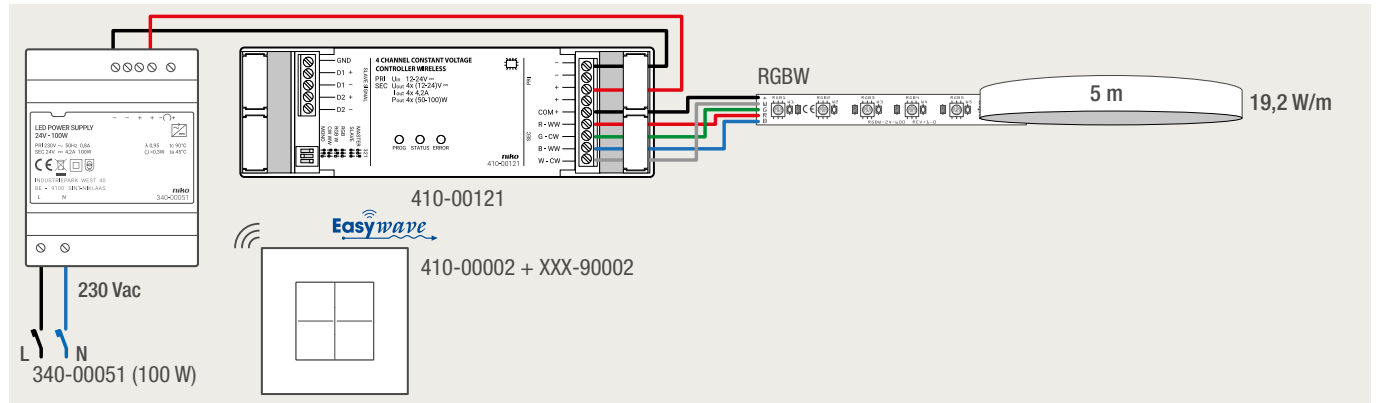

vermogen max. 200 W

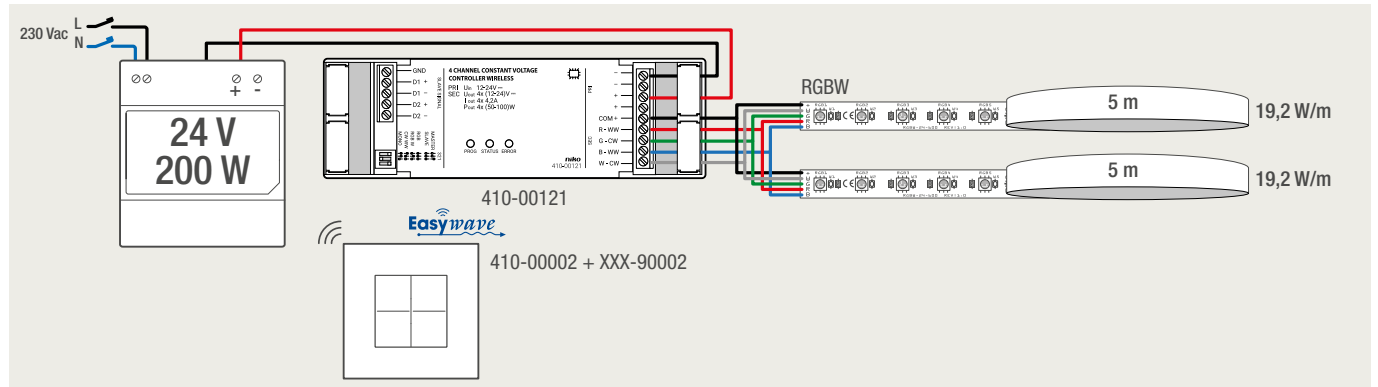

vermogen max. 300 W

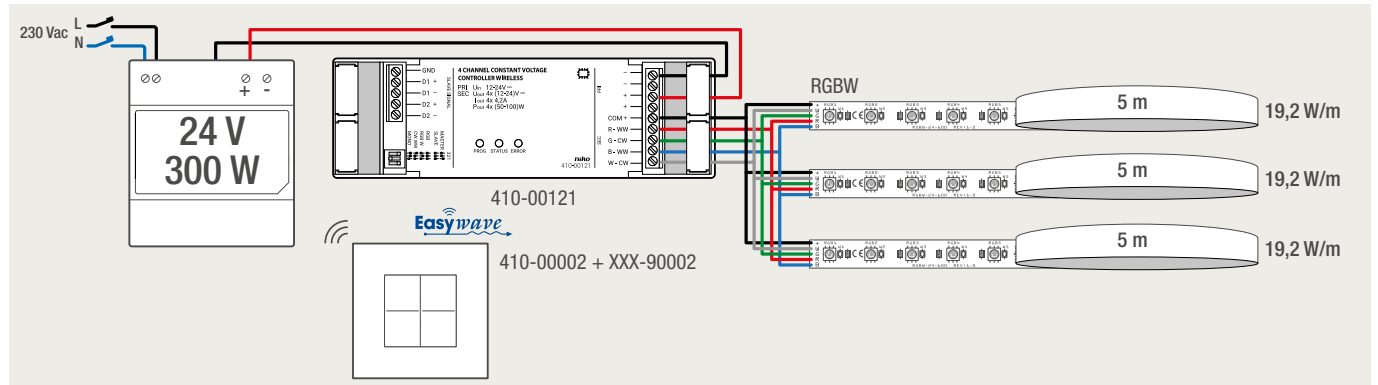

vermogen max. 400 W

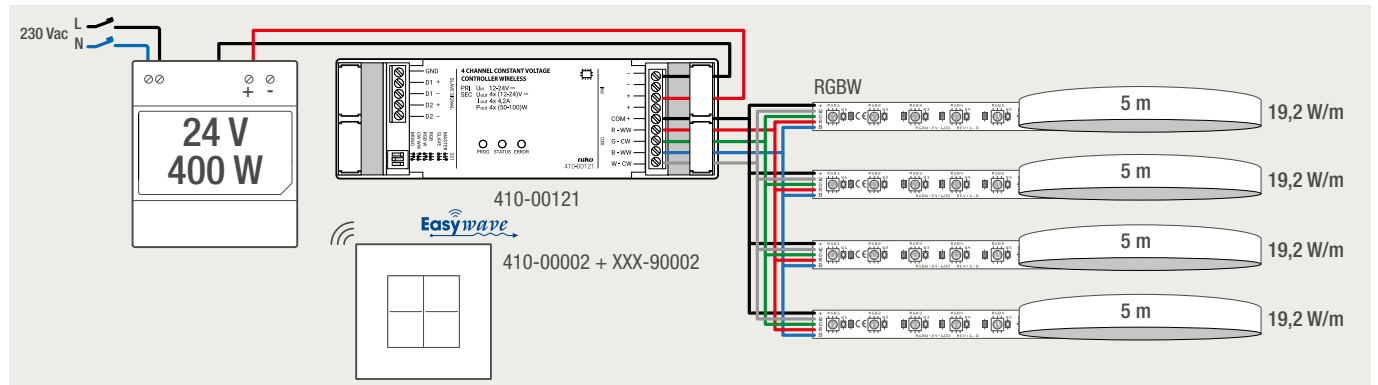

vermogen >400 W

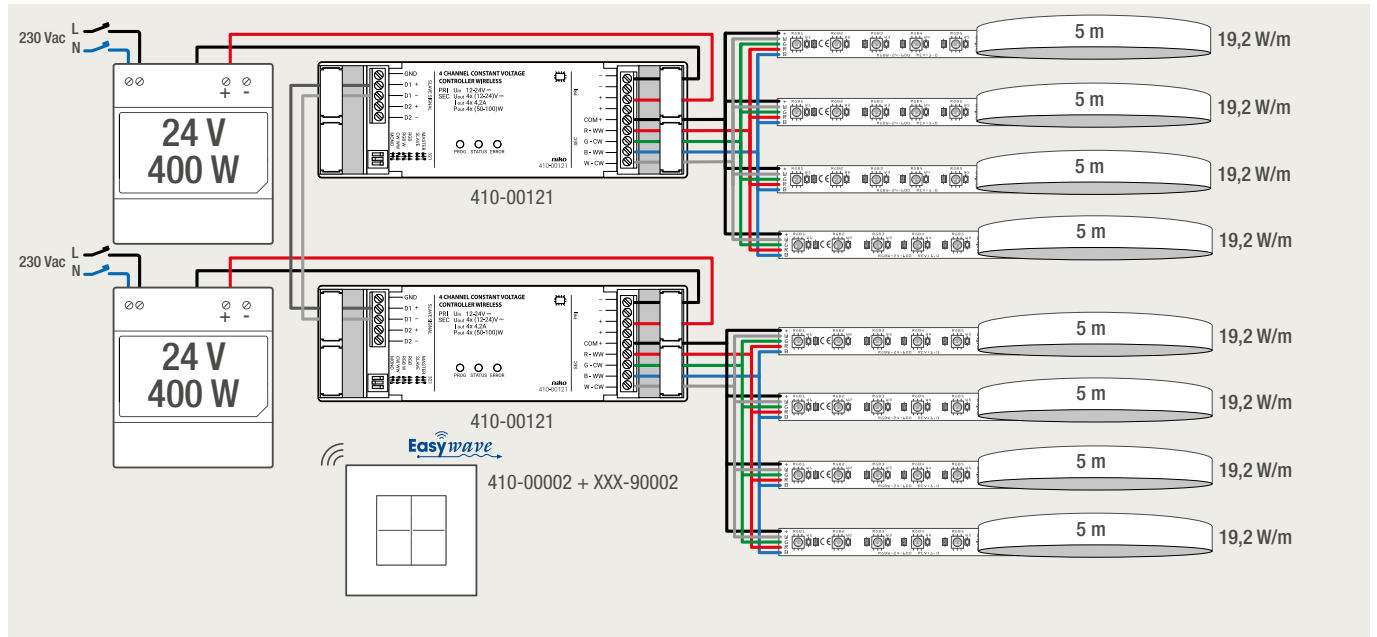

6.4 Oriëntatieverlichting

Aansluitschema oriëntatieverlichting

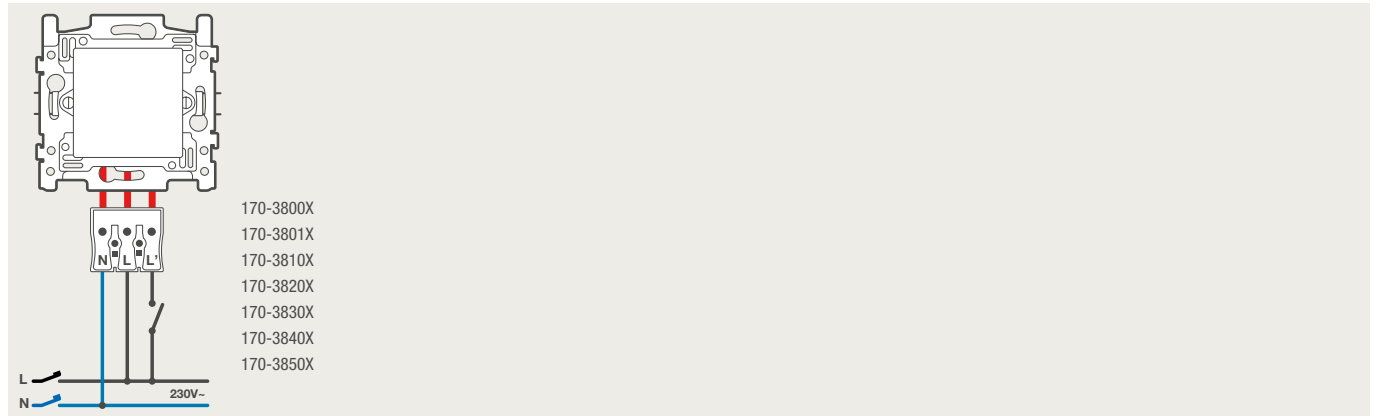





Hoofdstuk 7

Toegangscontrole

- 7.A Digitale oplossingen
- 7.B Beldruknop en Semaphore
- 7.C Analoge oplossingen
- 7.D Technische informatie



Videokit, 2-draads, met toegangscontrolemodule, videobinnen- en buitenpost

Deze videokit bestaat uit:

- Videobuitenpost, tweedraads, voor opbouw, één belknop
- Toegangscontrolemodule, tweedraads, met geïntegreerde voeding
- Videobinnenpost voor tweedraadse toegangscontrolesystemen

De kit:

- vervangt een bestaande deurbel zonder nieuwe bedrading
- beschikt over eeninfrarood HD-kleurencamera met nachtzicht
- streamt live video naar je smartphone en videobinnenpost

De compacte videobuitenpost is uitgerust met een infrarood HD-kleurencamera, microfoon en luidspreker. De camera met ingebouwde infraroodleds garandeert een betere zichtbaarheid 's nachts (haarscherp zwart-witbeeld). Je kunt de buitenpost personaliseren met een naamplaatje (verkrijgbaar in graveerbaar plexiglas). De binnenpost biedt een uitstekende beeld- en geluidskwaliteit en maakt handsfree-communicatie met de bezoeker mogelijk. De binnenpost is uitgerust met een vlak touchscreen, wat de vormgeving en het onderhoudsgemak ten goede komt. De deursloten kunnen aangesloten worden op de toegangscontrolemodule (aanbevolen) of rechtstreeks op de videobuitenpost.

Je kunt je videobuitenpost registreren via de Niko access control app (Android of iOS) om de installatie te bedienen met je smartphone. Zorg ervoor dat je toegangscontrolemodule verbonden is met je netwerkrouter om oproepen te kunnen ontvangen in de app en softwareupdates voor je installatie te krijgen.

De kit is uitbreidbaar met:

- Eén videobuitenpost 510-31001
- Maximaal vier videobinnenposten 510-50000

Toegangscontrolemodule

- ingangsspanning: 230 Vac 50 Hz
- afmetingen (HxBxD): 90 x 143,7 x 65,9 mm (DIN 8E)
- voeding deurslot: 12 Vac – 1 A
- relais deurslot: 24 V – 1 A

Videobinnenpost

- ingangsspanning: 230 Vac
- schermresolutie: 1024 x 600
- schermdiagonaal: 7"
- afmetingen (HxBxD): 115 x 179 x 26,75 mm

Videobuitenpost

- cameraresolutie: 2 MP
- IR bereik: 3 m
- maximaal aantal deursloten: 2
- voeding deurslot: 12 Vac – 1 A
- relais deurslot: 24 V – 1 A
- afmetingen (HxBxD): 181,1 x 109,4 x 31,1 mm
- breedhoekcamera: 155°
- behuizing: 3 mm aluminium
- beschermingsgraad: IP54

VOLLEDIG APPARAAT



510-01501

Videokit, 2-draads, met controller, buiten- en binnenpost

TOEBEHOREN



510-81001

Vervangnaamplaat + verwijderdool

Videokit, 2-draads, met toegangscontrolemodule en videobuitenpost

Deze videokit bestaat uit:

- Videobuitenpost, tweedraads, voor opbouw, één belknop
- Toegangscontrolemodule, tweedraads, met geïntegreerde voeding

De kit:

- vervangt een bestaande deurbel zonder nieuwe bedrading
- beschikt over een HD-kleurencamera met nachtzicht
- streamt live video naar je smartphone

Deze compacte videobuitenpost is uitgerust met een HD-kleurencamera, microfoon en luidspreker. De infraroodleds van de camera garanderen een betere zichtbaarheid 's nachts (haarscherp zwart-witbeeld). Je kunt de buitenpost personaliseren met een naamplaatje (verkrijgbaar in graveerbaar plexiglas). De deursloten kunnen aangesloten worden op de toegangscontrolemodule (aanbevolen) of rechtstreeks op de videobuitenpost.

Je kunt je videobuitenpost registreren via de Niko access control app (Android of iOS) om de installatie te bedienen met je smartphone. Zorg ervoor dat je toegangscontrolemodule verbonden is met je netwerkrouter om oproepen te kunnen ontvangen in de app en softwareupdates voor je installatie te krijgen.

We raden aan om steeds een gong te gebruiken in combinatie met deze videokit om gemiste gesprekken omwille van een slecht bereik te vermijden.

De kit is uitbreidbaar met:

- Een videobuitenpost 510-31001
- Maximaal vijf videobinnenposten 510-50000

Toegangscontrolemodule

- ingangsspanning: 230 Vac \pm 10 %, 50 Hz
- afmetingen (HxBxD): 90 x 143,7 x 65,9 mm (DIN 8E)
- voeding deurslot: 12 Vac – 1 A
- relais deurslot: 24 V – 1 A

Videobuitenpost

- cameraresolutie: 2 MP
- IR bereik: 3 m

- maximaal aantal deursloten: 2
- voeding deurslot: 12 Vac – 1 A
- relais deurslot: 24 V – 1 A
- afmetingen (HxBxD): 181,1 x 109,4 x 31,1 mm
- breedhoekcamera: 155°
- behuizing: 3 mm aluminium
- beschermingsgraad: IP54

VOLLEDIG APPARAAT



510-01001

Videokit, 2-draads, met controller en buitenpost

TOEBEHOREN



510-81001

Vervangnaamplaat + verwijderdtool





Compacte 2-draads videobuitenpost

Deze compacte videobuitenpost is uitgerust met een HD-kleurencamera, microfoon en luidspreker. De camera met infraroodleds zorgt voor een betere zichtbaarheid 's nachts (haarscherp zwart-witbeeld). Je kunt de buitenpost personaliseren met een naamplaatje (verkrijgbaar in graveerbaar plexiglas). De onderhoudsvrije drukknopcontacten garanderen een lange levensduur. De deursloten kunnen aangesloten worden op de toegangscontrolemodule (aangeraden) of rechtstreeks op de videobuitenpost.

Je kunt de oproepen van je videobuitenpost ontvangen op je videobinnenpost of smartphone via de Niko app voor toegangscontrole (Android of iOS).

Deze videobuitenpost werkt enkel in combinatie met de toegangscontrolemodule (510-214X0) die ook voor de voeding zorgt. Maak je toegangscontrolesysteem compleet met de bijhorende videobinnenpost (510-50000).

- cameraresolutie: 2 MP
- IR bereik: 3 m
- maximaal aantal deursloten: 2
- voeding deurslot: 12 Vac – 1 A
- relais deurslot: 24 V – 1 A
- afmetingen (HxBxD): 181,1 x 109,4 x 31,1 mm
- beschermingsgraad: IP54
- breedhoekcamera: 155°
- behuizing: 3 mm aluminium
- beschermingsgraad: IP54

VOLLEDIG APPARAAT

510-31001 Videobuitenpost, 2-draads

TOEBEHOREN



510-81001

Vervangnaamplaat + verwijderdool



Toegangscontrolemodule 2-draads

De DIN-rail-toegangscontrolemodule is de centrale module van de tweedraads toegangscontrole-installatie van Niko. Dankzij de controller kun je een of meer videobuitenposten verbinden met een of meer touchscreens en/of met internet zodat je ze kunt gebruiken met de Niko access control app. De voeding levert een spanning van 24 Vdc aan de bus. De DIN-rail-controller kan aangesloten worden op vijf videobinnenposten (510-50000) en twee videobuitenposten (510-31001). Hij is verbonden met het internet via een UTP-kabel naar de router. Dit laat toe om de installatie zowel binnen- als buitenshuis (via mobiele netwerken zoals 3G, 4G of wifi) te bedienen met mobiele toestellen (smartphones en tablets met iOS of Android) en geeft tijdstempels aan alle aangesloten touchscreens en videoposts. De gong en deursloten kunnen aangesloten worden op de toegangscontrolemodule (aanbevolen). De module heeft een resetknop zodat je alle verbonden apparaten opnieuw kunt opstarten. Elke installatie moet welgeteld één access control module bevatten. Je kunt je videobuitenpost registreren via de Niko access control app (Android of iOS) om de installatie te voltooien via je smartphone. Zorg ervoor dat je toegangscontrolemodule verbonden is met je netwerkrouter om oproepen te kunnen ontvangen in de app en softwareupdates voor je installatie te krijgen.

- bekabeling: 2-draads, AWG24 tot AWG15
- ingangsspanning: 230Vac 50 Hz
- afmetingen (HxBxD): 90 x 143,7 x 65,9 mm (8 TE)
- voeding deurslot: 12 Vac – 1 A
- relais deurslot: 24 V – 1 A
- beschermingsgraad: IP20

VOLLEDIG APPARAAT

510-21410 DIN-rail controller voor videobuitenpost



Videobinnenpost 2-draads

Dankzij dit touchscreen kun je communiceren met iedereen die bij je aanbelt via de ingebouwde microfoon en luidspreker. Ontdek wie aanbelt en open de deur. Met de 'Naar buiten kijken' functie kan je op elk moment zien wat er zich voor de voordeur afspeelt. De bel niet gehoord? Met een feedbackled word je op de hoogte gebracht van gemiste bezoeken. Bekijk in de oproepgeschiedenis korte video-opnamen om te ontdekken wie aanbelde in je afwezigheid.

Je installeert en configureert de videobinnenpost in een handomdraai.

De videobinnenpost werkt enkel in combinatie met de toegangscontrolemodule (510-214X0) en één of maximum tweedraads videobuitenpost(en) (510-31001).

- bedrading: 2-draads
- schermresolutie: 1024 x 600
- schermdiagonaal: 7"
- kleurenscherm
- afmetingen (HxBxD): 115 x 179 x 26,75 mm
- beschermingsgraad: IP20

VOLLEDIG APPARAAT

510-50000 Videobinnenpost, 2-draads

App voor het ontvangen van video-oproepen van je Niko videobuitenpost

Dankzij deze app kun je, waar je ook bent, oproepen ontvangen van je Niko videobuitenpost, zien wie er aanbelt en praten met je bezoeker. Gebruik de functie "Naar buiten kijken" om de bezoeker te zien voordat je de deur opendoet.

Wat heb je nodig?

Zorg ervoor dat je toegangscontrolesysteem en je smartphone verbonden zijn met het internet. Dankzij deze app kun je onmiddellijk oproepen ontvangen nadat je de installatie hebt afgerond. Niko Access Control is beschikbaar in verschillende Europese talen.

Functies:

- Makkelijke installatie: scan de QR-code op de videobuitenpost
- Ontvang video-oproepen van je videobuitenpost, waar je ook bent
- Ontgrendel je elektronisch deurslot, waar je ook bent
- Kijk naar buiten wanneer je wilt
- Deel de app met gezinsleden
- Kies zelf een naam voor je binnen- en buitenpost
- Selecteer een beltoon en pas het volume aan

Als je de app voor Niko Access Control downloadt, ga je akkoord met de voorwaarden op <https://www.niko.eu/legal/privacy-policy>.



APP VOOR HET ONTVANGEN VAN VIDEO-OPROEPEN VAN JE NIKO VIDEOBUIENPOST

510-90100

510-90200

Powerline tool voor Windows

Met deze software kun je het standaard communicatiekanaal van je Niko 2-draadse digitale IP-toegangscontrolesysteem wijzigen. Dit is enkel aanbevolen als je powerline-toestellen in je woning hebt (zoals wifinetwerkadapters) en je toegangscontrolesysteem niet goed werkt, zelfs niet na een reset of upgrade. Typische problemen die je kunt oplossen met de Powerline tool:

- Het toegangscontrolesysteem valt uit na een stroomstoring, terwijl het daarvoor wel goed werkte
- De videobinnenpost geeft de volgende foutmelding: "geen videobuitenpost gedetecteerd"
- De videobinnenpost ontvangt de inkomende oproepen niet meer

POWERLINE TOOL

510-90300





Beldrukknop

De Niko beldrukknop is afgewerkt in hoogwaardige materialen zoals gespoten aluminium en zwarte technische plastic. Het product is uitstekend beschermd tegen corrosie en geschikt voor wisselende weersomstandigheden. Het tekstveld is groot en zeer goed verlicht. De drukknop heeft contacten van uitzonderlijke kwaliteit: een reedcontact dat bestaat uit twee staafcontacten in een vacuümgesloten glazen omhulsel. Het lampje moet worden verwijderd bij het gebruik van een elektronische gong.

- afmetingen (HxBxD): 95 x 54 x 19 mm

VOLLEDIG APPARAAT

05-540 Inclusief lampje, 12 Vac, 1 A, zwart/aluminium

05-540-06 Inclusief lampje, 6 Vac, 1 A, zwart/aluminium

05-540-13 Inclusief lampje, 12 Vac, 1 A, wit/wit

05-540-23 Inclusief lampje, 12 Vac, 1 A, zwart/wit

05-540-33 Inclusief lampje, 12 Vac, 1 A, wit/aluminium

TOEBEHOREN



05-501-06

Lampje voor beldrukknop, 6 Vac, 1 A



05-501-12

Lampje voor beldrukknop, 12 Vac, 1 A



Inbouwveldrukknop voor Semaphor

De beldrukknop is uitgevoerd in witte kunststof met indicatieleds in drie kleuren en duidelijke iconen. De beldrukknopfunctie is gemonteerd in de standaard sokkel voor Niko inbouwschakelmateriaal. Deze kan worden afgewerkt met een wit afdekplaatje.

De inbouwveldrukknop werkt samen met de hoofdbinnenpost (004-44600) in het Semaphorsysteem.

VOLLEDIG APPARAAT

101-44500 Inbouwveldrukknop

Hoofdbinnenpost voor Semaphor

De hoofdbinnenpost is uitgevoerd in zwarte kunststof, met dezelfde duidelijke iconen als de beldrukknop (101-44500).

Op de hoofdbinnenpost kunnen één secundaire binnenpost (004-44610) en maximaal twee inbouwveldrukknoppen (101-44500) worden aangesloten.

- afmetingen (HxBxD): 135 x 90 x 35 mm

VOLLEDIG APPARAAT

004-44600 Hoofdbinnenpost voor Semaphor



Analoge oplossingen

Het portfolio analoge audio- en video-oplossingen van Niko is niet meer opgenomen in deze papieren catalogus. Een volledig overzicht van de huidige producten kan je raadplegen op de website www.niko.eu.

Ben je specifiek op zoek naar een projectoplossing, waarbij onze analoge toegangscontrole een rol kan spelen? Neem dan contact op met Niko project sales via sales@niko.eu of **+32 3 778 90 00**. We helpen je graag verder!

7.1 Toegangscontrole - digitale oplossingen



510-31001

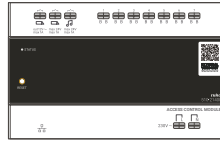

510-21400



510-50000

⚠ max. 2x		⚠ max. 5x					
Wire section \varnothing							
$\varnothing 0,25 \text{ mm}^2$	max. 50 m	1 unit	2 units	3 units	4 units	5 units	
$\varnothing 0,5 \text{ mm}^2$	max. 100 m	max. 50 m	max. 35 m	-	-	-	
$\varnothing 1 \text{ mm}^2$	max. 200 m	max. 100 m	max. 85 m	max. 65 m	max. 50 m	-	
$\varnothing 1,5 \text{ mm}^2$	max. 300 m	max. 300 m	max. 160 m	max. 105 m	max. 80 m	max. 60 m	
		max. 300 m	max. 255 m	max. 170 m	max. 130 m	max. 100 m	

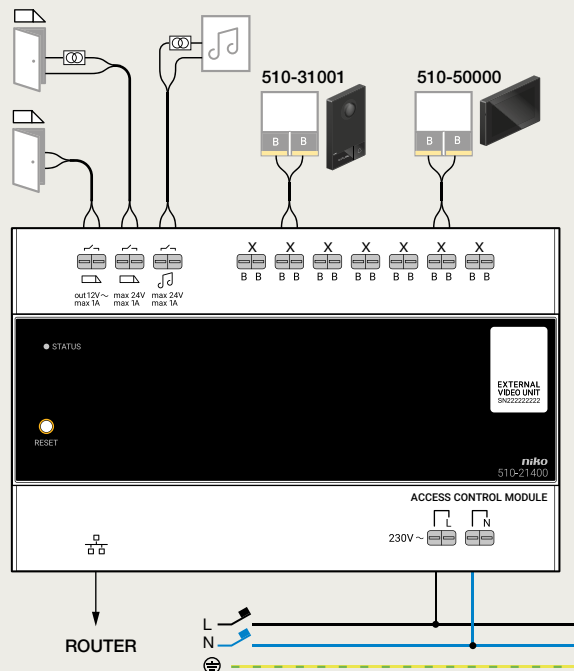

7.2 Toegangscontrole - beeldknop en Semaphore

Semaphor met Niko-netvoeding: 004-44600

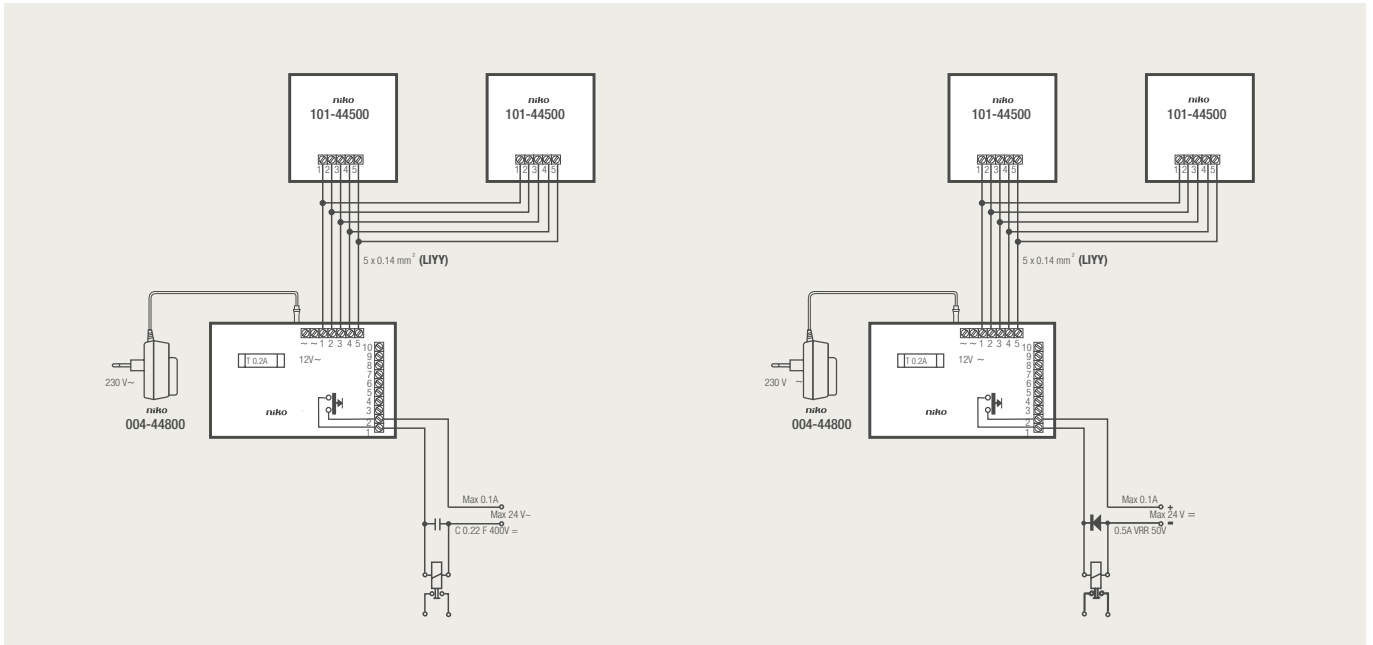

Semaphor met veiligheidstransformator 230 Vac / 12 Vac

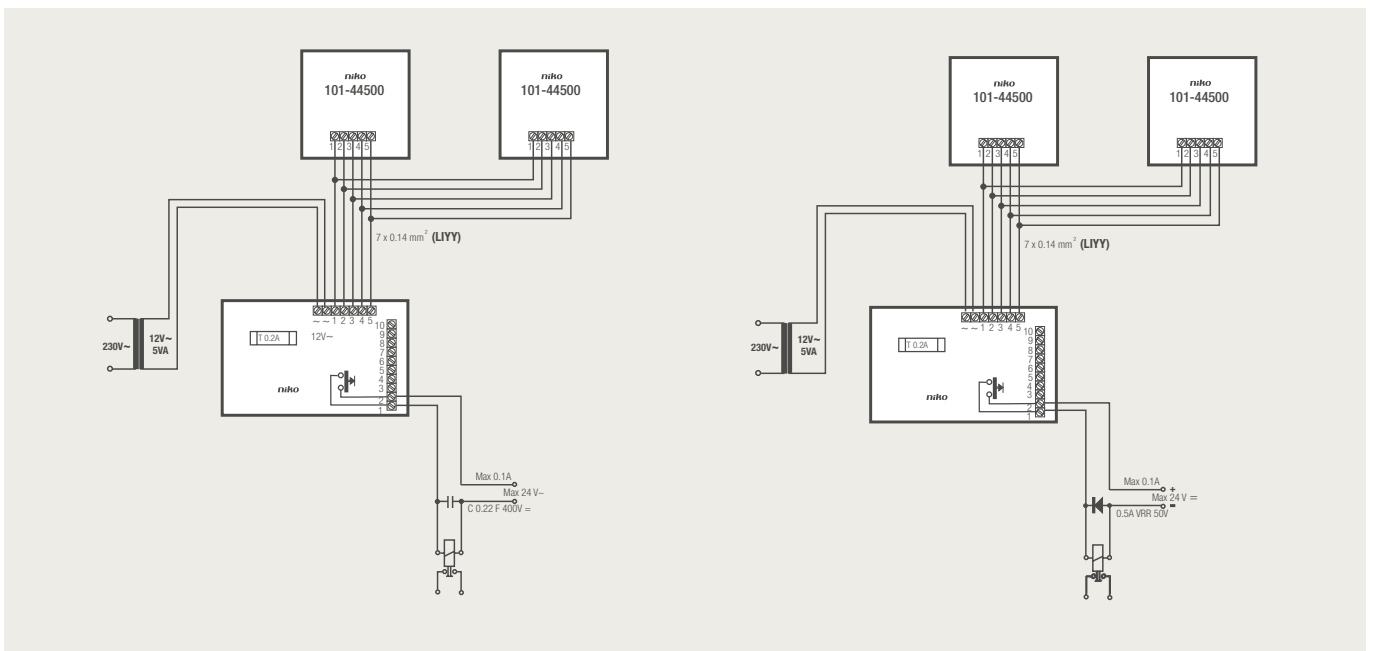





Index

Code de réf.	Page	Code de réf.	Page	Code de réf.	Page
004		100-51043	2.A-9	100-65018	4.A-21
004-44600	7B-1	100-51046	2.A-9	100-65100	4.A-50, 4.A-51, 4.A-53, 4.A-55, 4.A-56, 4.A-58, 4.A-60, 4.C-12, 4.C-13
05		100-52033	2.A-10	100-65113	4.A-50
05-309	3.D-1	100-52036	2.A-10	100-65114	4.A-50
05-311	2.A-22, 2.C-17, 3.B-3	100-52043	2.A-9	100-65200	4.A-50, 4.A-52, 4.A-54, 4.A-55, 4.A-57, 4.A-59, 4.A-61, 4.C-14, 4.C-15
05-312	3.B-3	100-52046	2.A-9	100-65400	4.A-56, 4.A-58, 4.A-59, 4.A-62, 4.C-14
05-315	2.A-22, 2.C-17, 3.B-4	100-52054	2.A-11	100-65702	4.A-45, 4.A-46, 4.A-47
05-317	2.A-22, 2.C-17, 3.B-3	100-52073	2.A-11	100-65900	4.A-29
05-318	2.A-22, 2.C-17, 3.B-3	100-52201	2.A-4	100-65905	4.A-29
05-336	3.C-1	100-52202	2.A-5	100-65908	4.A-29
05-340	3.C-3	100-52204	2.A-6	100-65914	4.A-29
05-360	3.C-3	100-52206	2.A-7	100-65918	4.A-30
05-363	2.A-23, 2.C-18, 3.B-4	100-52921	2.A-3	100-65926	4.A-30, 4.A-31
05-370	3.D-1	100-55511	2.A-13, 5.F-1	100-65936	4.A-31
05-501-06	7B-1	100-60000	4.A-34	100-65937	4.A-31
05-501-12	7B-1	100-60005	4.A-12, 4.A-13, 4.A-14, 4.A-15, 4.A-16, 4.A-17, 4.A-18, 4.A-23, 4.A-23, 4.A-24, 4.A-24, 4.A-33, 4.A-34	100-65938	4.A-31
05-540	7B-1	100-60008	4.A-33	100-66100	4.A-4
05-540-06	7B-1	100-60010	4.A-33	100-66101	4.A-4, 4.A-6
05-540-13	7B-1	100-60018	4.A-33	100-66102	4.A-6
05-540-23	7B-1	100-60050	4.A-38	100-66105	4.A-4
05-540-33	7B-1	100-60150	4.A-39	100-66125	4.A-6
09		100-60900	4.A-34	100-66151	4.A-51
09-016-10	4.A-32	100-60905	4.A-12, 4.A-13, 4.A-14, 4.A-15, 4.A-16, 4.A-17, 4.A-18, 4.A-33, 4.A-34	100-66152	4.A-52
09-794-31	6.A-7	100-60908	4.A-33	100-66155	4.A-53
11		100-61100	4.A-12	100-66156	4.A-54
11-865	4.A-43, 4.A-43, 4.A-44, 4.A-44	100-61105	4.A-12, 4.A-13, 4.A-14, 4.A-15, 4.A-16, 4.A-17, 4.A-18, 4.A-33, 4.A-34	100-66158	4.A-45
11-866	4.A-43, 4.A-43, 4.A-44, 4.A-44	100-61106	4.A-15, 4.A-16, 4.A-18	100-66167	4.A-57
31		100-61108	4.A-12	100-66179	4.A-61
31-865	4.A-43, 4.A-43, 4.A-44, 4.A-44	100-61200	4.A-13	100-66251	4.A-51
31-866	4.A-43, 4.A-43, 4.A-44, 4.A-44	100-61208	4.A-13	100-66252	4.A-52
100		100-61300	4.A-14	100-66255	4.A-53
100-00001	2.A-20, 2.C-15, 3.B-1	100-61308	4.A-14	100-66256	4.A-54
100-00002	2.A-20, 2.C-15, 3.B-1	100-61500	4.A-20	100-66258	4.A-46
100-00004	2.A-20, 2.C-15, 3.B-1	100-61505	4.A-20, 4.A-21, 4.A-22, 4.A-35	100-66267	4.A-57
100-00007	2.A-21, 2.C-16, 3.B-2	100-61507	4.A-20, 4.A-21, 4.A-22, 4.A-35	100-66279	4.A-61
100-00008	2.A-21, 2.C-16, 3.B-2	100-61508	4.A-20	100-66358	4.A-47
100-00010	2.A-21, 2.C-16, 3.B-2	100-61600	4.A-15	100-66500	4.A-2
100-00013	2.A-21, 2.C-16, 3.B-2	100-61608	4.A-15	100-66501	4.A-2
100-00060	3.B-5, 3.B-6, 3.B-7, 3.B-8, 5.D-22, 5.D-24, 5.E-5	100-61616	4.A-16	100-66505	4.A-2
100-03000	4.A-34	100-61618	4.A-16	100-66600	4.A-3
100-03008	4.A-34	100-61700	4.A-17	100-66601	4.A-3, 4.A-7
100-26610	4.A-9	100-61708	4.A-17	100-66602	4.A-7
100-26615	4.A-9	100-61900	4.A-19	100-66603	4.A-3
100-31000	4.A-32, 6.A-6	100-61708	4.A-17	100-66605	4.A-3
100-31002	2.A-17, 2.C-3, 2.C-5, 2.C-12, 3.A-1, 3.A-3, 6.A-3, 6.A-4	100-61901	4.A-19	100-66607	4.A-5
100-31003	5.D-23, 6.A-1, 6.A-2, 6.A-2, 6.A-5, 6.A-6	100-61901	4.A-19	100-66621	4.A-5
100-31004	2.A-18, 2.C-4, 2.C-13, 3.A-2	100-61908	4.A-19	100-66625	4.A-7
100-31006	2.C-6	100-62200	4.A-18	100-66630	2.C-8, 4.A-1
100-31008	2.A-19, 2.C-14	100-62208	4.A-18	100-67100	4.A-23
100-32002	2.C-3, 2.C-5, 3.A-1, 3.A-3	100-62600	4.A-22	100-67108	4.A-23
100-32004	2.C-4, 3.A-2	100-62608	4.A-22	100-67200	4.A-23
100-32006	2.C-6	100-63600	4.A-26	100-67208	4.A-23
100-32902	2.C-3	100-63606	4.A-25, 4.A-26, 4.A-27	100-67300	4.A-24
100-40050	4.A-37	100-63608	4.A-26	100-67308	4.A-24
100-40150	4.A-38	100-63906	4.A-27	100-67600	4.A-24
100-40250	4.A-37	100-64000	4.A-36	100-67608	4.A-24
100-40350	4.A-38	100-64006	4.A-36	100-67700	4.A-7
100-51001	2.A-8	100-64007	4.A-36	100-68001	4.A-10
100-51002	2.A-8	100-64008	4.A-36	100-68002	4.A-9
100-51004	2.A-8	100-64009	4.A-36	100-69000	4.A-49
100-51006	2.A-8	100-64800	4.A-28	100-69001	4.A-49
100-51033	2.A-10	100-64806	4.A-28	100-69102	4.A-45
100-51036	2.A-10	100-64906	4.A-28	100-69122	4.A-45
		100-65000	4.A-35	100-69417	4.A-48
		100-65008	4.A-35	100-69510	4.A-10
		100-65016	4.A-21	100-69512	4.A-10

Code de réf.	Page	Code de réf.	Page	Code de réf.	Page
100-69700	4.A-49	101-60000	4.A-34	101-65926	4.A-30, 4.A-31
100-69701	4.A-49	101-60005	4.A-12, 4.A-13, 4.A-14, 4.A-15, 4.A-16, 4.A-17, 4.A-18, 4.A-23, 4.A-23, 4.A-24, 4.A-24, 4.A-33, 4.A-34	101-65936	4.A-31
100-69800	4.A-48	101-60008	4.A-33	101-65937	4.A-31
100-69801	4.A-48	101-60010	4.A-33	101-65938	4.A-31
100-76000	4.A-40	101-60018	4.A-33	101-66100	4.A-4
100-76001	4.A-40	101-60050	4.A-38	101-66101	4.A-4, 4.A-6
100-76005	Couverture à l'arrière	101-60150	4.A-39	101-66102	4.A-6
100-76100	Couverture à l'arrière	101-60900	4.A-34	101-66105	4.A-4
100-76200	Couverture à l'arrière	101-60905	4.A-12, 4.A-13, 4.A-14, 4.A-15, 4.A-16, 4.A-17, 4.A-18, 4.A-33, 4.A-34	101-66125	4.A-6
100-76300	Couverture à l'arrière	101-60908	4.A-33	101-66151	4.A-51
100-76400	Couverture à l'arrière	101-61100	4.A-12	101-66152	4.A-52
100-76700	Couverture à l'arrière	101-61105	4.A-12, 4.A-13, 4.A-14, 4.A-15, 4.A-16, 4.A-17, 4.A-18, 4.A-33, 4.A-34	101-66155	4.A-53
100-76800	Couverture à l'arrière	101-61106	4.A-15, 4.A-16, 4.A-18	101-66156	4.A-54
100-76900	3.C-2, 4.A-39	101-61108	4.A-12	101-66158	4.A-45
100-76901	4.A-40	101-61200	4.A-13	101-66167	4.A-57
100-77100	4.A-44	101-61208	4.A-13	101-66179	4.A-61
100-77500	4.A-44	101-61500	4.A-20	101-66251	4.A-51
100-78010	5.B-9	101-61505	4.A-20, 4.A-21, 4.A-22, 4.A-35	101-66252	4.A-52
100-80100	4.A-43	101-61507	4.A-20, 4.A-21, 4.A-22, 4.A-35	101-66255	4.A-53
100-80200	4.A-43	101-61508	4.A-20	101-66256	4.A-54
100-88000	4.A-39	101-61600	4.A-15	101-66258	4.A-46
100-90002	6.C-2	101-61608	4.A-15	101-66267	4.A-57
100-91004	3.B-8	101-61616	4.A-16	101-66279	4.A-61
101		101-61618	4.A-16	101-66358	4.A-47
101-00001	2.A-20, 2.C-15, 3.B-1	101-61700	4.A-17	101-66500	4.A-2
101-00002	2.A-20, 2.C-15, 3.B-1	101-61708	4.A-17	101-66501	4.A-2
101-00004	2.A-20, 2.C-15, 3.B-1	101-61900	4.A-19	101-66505	4.A-2
101-00007	2.A-21, 2.C-16, 3.B-2	101-61901	4.A-19	101-66600	4.A-3
101-00008	2.A-21, 2.C-16, 3.B-2	101-61908	4.A-19	101-66601	4.A-3, 4.A-7
101-00010	2.A-21, 2.C-16, 3.B-2	101-62200	4.A-18	101-66602	4.A-7
101-00013	2.A-21, 2.C-16, 3.B-2	101-62208	4.A-18	101-66603	4.A-3
101-00060	3.B-5, 3.B-6, 3.B-7, 3.B-8, 5.D-22, 5.D-24, 5.E-5	101-62600	4.A-22	101-66605	4.A-3
101-31000	4.A-32, 6.A-6	101-62608	4.A-22	101-66607	4.A-5
101-31002	2.A-17, 2.C-3, 2.C-5, 2.C-12, 3.A-1, 3.A-3, 6.A-3, 6.A-4	101-63600	4.A-26	101-66621	4.A-5
101-31003	5.D-23, 6.A-1, 6.A-2, 6.A-2, 6.A-5, 6.A-6	101-63606	4.A-25, 4.A-26, 4.A-27	101-66625	4.A-7
101-31004	2.A-18, 2.C-4, 2.C-13, 3.A-2	101-63608	4.A-26	101-66630	2.C-8, 4.A-1
101-31006	2.C-6	101-63906	4.A-27	101-67100	4.A-23
101-31008	2.A-19, 2.C-14	101-64000	4.A-36	101-67108	4.A-23
101-32002	2.C-3, 2.C-5, 3.A-1, 3.A-3	101-64006	4.A-36	101-67200	4.A-23
101-32004	2.C-4, 3.A-2	101-64007	4.A-36	101-67208	4.A-23
101-32006	2.C-6	101-64008	4.A-36	101-67300	4.A-24
101-32902	2.C-3	101-64009	4.A-36	101-67308	4.A-24
101-40050	4.A-37	101-64806	4.A-28	101-67600	4.A-24
101-40150	4.A-38	101-64906	4.A-28	101-67608	4.A-24
101-40250	4.A-37	101-65000	4.A-35	101-67700	4.A-7
101-40350	4.A-38	101-65008	4.A-35	101-68001	4.A-10
101-44500	7.B-1	101-65100	4.A-50, 4.A-51, 4.A-53, 4.A-55, 4.A-56, 4.A-58, 4.A-60, 4.C-12, 4.C-13	101-68002	4.A-9
101-51001	2.A-8	101-65113	4.A-50	101-69000	4.A-49
101-51002	2.A-8	101-65114	4.A-50	101-69001	4.A-49
101-51004	2.A-8	101-65200	4.A-50, 4.A-52, 4.A-54, 4.A-55, 4.A-57, 4.A-59, 4.A-61, 4.C-14, 4.C-15	101-69002	4.C-16
101-51006	2.A-8	101-65250	4.C-12	101-69032	4.C-16
101-51033	2.A-10	101-65400	4.A-56, 4.A-58, 4.A-59, 4.A-62, 4.C-14	101-69102	4.A-45
101-51036	2.A-10	101-65500	4.C-12, 4.C-13	101-69122	4.A-45
101-51043	2.A-9	101-65600	4.C-14, 4.C-15	101-69417	4.A-48
101-51046	2.A-9	101-65702	4.A-45, 4.A-46, 4.A-47	101-69510	4.A-10
101-52033	2.A-10	101-65900	4.A-29	101-69512	4.A-10
101-52036	2.A-10	101-65905	4.A-29	101-69700	4.A-49
101-52043	2.A-9	101-65908	4.A-29	101-69701	4.A-49
101-52046	2.A-9	101-65914	4.A-29	101-69703	4.C-16
101-52054	2.A-11	101-65918	4.A-30	101-69800	4.A-48
101-52073	2.A-11			101-69801	4.A-48
101-52201	2.A-4			101-69803	4.C-16
101-52202	2.A-5			101-76000	4.A-40
101-52204	2.A-6			101-76001	4.A-40
101-52206	2.A-7			101-76005	Couverture à l'arrière
101-52921	2.A-3			101-76100	Couverture à l'arrière
101-55511	2.A-13, 5.F-1			101-76101	Couverture à l'arrière
				101-76200	Couverture à l'arrière
				101-76300	Couverture à l'arrière
				101-76400	Couverture à l'arrière
				101-76700	Couverture à l'arrière

Code de réf.	Page	Code de réf.	Page	Code de réf.	Page
101-76800	Couverture à l'arrière	102-61507	4.A-20, 4.A-21, 4.A-22, 4.A-35	121	
101-76801	Couverture à l'arrière	102-61900	4.A-19	121-00001	2.A-20, 2.C-15, 3.B-1
101-76900	3.C-2, 4.A-39	102-61901	4.A-19	121-00002	2.A-20, 2.C-15, 3.B-1
101-76901	4.A-40	102-61908	4.A-19	121-00004	2.A-20, 2.C-15, 3.B-1
101-77100	4.A-44	102-63606	4.A-25, 4.A-26, 4.A-27	121-00007	2.A-21, 2.C-16, 3.B-2
101-77500	4.A-44	102-63906	4.A-27	121-00008	2.A-21, 2.C-16, 3.B-2
101-78010	5.B-9	102-64006	4.A-36	121-00010	2.A-21, 2.C-16, 3.B-2
101-80100	4.A-43	102-64007	4.A-36	121-00013	2.A-21, 2.C-16, 3.B-2
101-80200	4.A-43	102-64008	4.A-36	121-00060	3.B-5, 3.B-6, 3.B-7, 3.B-8, 5.D-22, 5.D-24, 5.E-5
101-88000	4.A-39	102-64009	4.A-36	121-31000	4.A-32, 6.A-6
101-90002	6.C-2	102-64806	4.A-28	121-31002	2.A-17, 2.C-3, 2.C-5, 2.C-12, 3.A-1, 3.A-3, 6.A-3, 6.A-4
101-91004	3.B-8	102-64906	4.A-28	121-31003	5.D-23, 6.A-1, 6.A-2, 6.A-2, 6.A-5, 6.A-6
102		102-65100	4.A-50, 4.A-51, 4.A-53, 4.A-55, 4.A-56, 4.A-58, 4.A-60, 4.C-12, 4.C-13	121-31004	2.A-18, 2.C-4, 2.C-13, 3.A-2
102-00001	2.A-20, 2.C-15, 3.B-1	102-65200	4.A-50, 4.A-52, 4.A-54, 4.A-55, 4.A-57, 4.A-59, 4.A-61, 4.C-14, 4.C-15	121-31006	2.C-6
102-00002	2.A-20, 2.C-15, 3.B-1	102-65400	4.A-56, 4.A-58, 4.A-59, 4.A-62, 4.C-14	121-31008	2.A-19, 2.C-14
102-00004	2.A-20, 2.C-15, 3.B-1	102-65702	4.A-45, 4.A-46, 4.A-47	121-32002	2.C-3, 2.C-5, 3.A-1, 3.A-3
102-00007	2.A-21, 2.C-16, 3.B-2	102-65905	4.A-29	121-32004	2.C-4, 3.A-2
102-00008	2.A-21, 2.C-16, 3.B-2	102-65906	4.A-29	121-32006	2.C-6
102-00010	2.A-21, 2.C-16, 3.B-2	102-65914	4.A-29	121-32902	2.C-3
102-00013	2.A-21, 2.C-16, 3.B-2	102-65918	4.A-30	121-40050	4.A-37
102-00060	3.B-5, 3.B-6, 3.B-7, 3.B-8, 5.D-22, 5.D-24, 5.E-5	102-65926	4.A-30, 4.A-31	121-40150	4.A-38
102-31000	4.A-32, 6.A-6	102-65936	4.A-31	121-40250	4.A-37
102-31002	2.A-17, 2.C-3, 2.C-5, 2.C-12, 3.A-1, 3.A-3, 6.A-3, 6.A-4	102-65937	4.A-31	121-40350	4.A-38
102-31003	5.D-23, 6.A-1, 6.A-2, 6.A-2, 6.A-5, 6.A-6	102-65938	4.A-31	121-51001	2.A-8
102-31004	2.A-18, 2.C-4, 2.C-13, 3.A-2	102-66101	4.A-4, 4.A-6	121-51002	2.A-8
102-31006	2.C-6	102-66501	4.A-2	121-51004	2.A-8
102-31008	2.A-19, 2.C-14	102-66601	4.A-3, 4.A-7	121-51006	2.A-8
102-32002	2.C-3, 2.C-5, 3.A-1, 3.A-3	102-66603	4.A-3	121-51033	2.A-10
102-32004	2.C-4, 3.A-2	102-66607	4.A-5	121-51036	2.A-10
102-32006	2.C-6	102-66630	2.C-8, 4.A-1	121-51043	2.A-9
102-32902	2.C-3	102-68001	4.A-10	121-51046	2.A-9
102-40050	4.A-37	102-68002	4.A-9	121-52033	2.A-10
102-40150	4.A-38	102-69001	4.A-49	121-52036	2.A-10
102-40250	4.A-37	102-69102	4.A-45	121-52043	2.A-9
102-40350	4.A-38	102-69417	4.A-48	121-52046	2.A-9
102-51001	2.A-8	102-69701	4.A-49	121-52054	2.A-11
102-51002	2.A-8	102-69801	4.A-48	121-52073	2.A-11
102-51004	2.A-8	102-76001	4.A-40	121-52201	2.A-4
102-51006	2.A-8	102-76005	Couverture à l'arrière	121-52202	2.A-5
102-51033	2.A-10	102-76100	Couverture à l'arrière	121-52204	2.A-6
102-51036	2.A-10	102-76200	Couverture à l'arrière	121-52206	2.A-7
102-51043	2.A-9	102-76300	Couverture à l'arrière	121-52921	2.A-3
102-51046	2.A-9	102-76400	Couverture à l'arrière	121-55511	2.A-13, 5.F-1
102-52033	2.A-10	102-76700	Couverture à l'arrière	121-60005	4.A-12, 4.A-13, 4.A-14, 4.A-15, 4.A-16, 4.A-17, 4.A-18, 4.A-23, 4.A-24, 4.A-33, 4.A-34
102-52036	2.A-10	102-76800	Couverture à l'arrière	121-60050	4.A-38
102-52043	2.A-9	102-76901	4.A-40	121-60150	4.A-39
102-52046	2.A-9	102-77100	4.A-44	121-60905	4.A-12, 4.A-13, 4.A-14, 4.A-15, 4.A-16, 4.A-17, 4.A-18, 4.A-33, 4.A-34
102-52054	2.A-11	102-77500	4.A-44	121-61105	4.A-12, 4.A-13, 4.A-14, 4.A-15, 4.A-16, 4.A-17, 4.A-18, 4.A-33, 4.A-34
102-52073	2.A-11	102-78010	5.B-9	121-61106	4.A-15, 4.A-16, 4.A-18
102-52201	2.A-4	102-88000	4.A-39	121-61505	4.A-20, 4.A-21, 4.A-22, 4.A-35
102-52202	2.A-5	102-90002	6.C-2	121-61507	4.A-20, 4.A-21, 4.A-22, 4.A-35
102-52204	2.A-6	120		121-61900	4.A-19
102-52206	2.A-7	120-76005	Couverture à l'arrière	121-61901	4.A-19
102-52921	2.A-3	120-76100	Couverture à l'arrière	121-61908	4.A-19
102-55511	2.A-13, 5.F-1	120-76101	Couverture à l'arrière	121-63606	4.A-25, 4.A-26, 4.A-27
102-60005	4.A-12, 4.A-13, 4.A-14, 4.A-15, 4.A-16, 4.A-17, 4.A-18, 4.A-23, 4.A-24, 4.A-33, 4.A-34	120-76200	Couverture à l'arrière	121-63906	4.A-27
102-60050	4.A-38	120-76300	Couverture à l'arrière	121-64006	4.A-36
102-60150	4.A-39	120-76400	Couverture à l'arrière	121-64007	4.A-36
102-60905	4.A-12, 4.A-13, 4.A-14, 4.A-15, 4.A-16, 4.A-17, 4.A-18, 4.A-33, 4.A-34	120-76401	Couverture à l'arrière	121-64008	4.A-36
102-61105	4.A-12, 4.A-13, 4.A-14, 4.A-15, 4.A-16, 4.A-17, 4.A-18, 4.A-33, 4.A-34	120-76402	Couverture à l'arrière	121-64009	4.A-36
102-61106	4.A-15, 4.A-16, 4.A-18	120-76701	Couverture à l'arrière	121-64806	4.A-28
102-61505	4.A-20, 4.A-21, 4.A-22, 4.A-35	120-76702	Couverture à l'arrière		
		120-76800	Couverture à l'arrière		
		120-76801	Couverture à l'arrière		
		120-76802	Couverture à l'arrière		
		120-91004	3.B-8		

Code de réf.	Page	Code de réf.	Page	Code de réf.	Page
121-64906	4.A-28	122-52036	2.A-10	122-88000	4.A-39
121-65100	4.A-50, 4.A-51, 4.A-53, 4.A-55, 4.A-56, 4.A-58, 4.A-60, 4.C-12, 4.C-13	122-52043	2.A-9	122-90002	6.C-2
121-65200	4.A-50, 4.A-52, 4.A-54, 4.A-55, 4.A-57, 4.A-59, 4.A-61, 4.C-14, 4.C-15	122-52046	2.A-9		
121-65400	4.A-56, 4.A-58, 4.A-59, 4.A-62, 4.C-14	122-52054	2.A-11	123	
121-65702	4.A-45, 4.A-46, 4.A-47	122-52073	2.A-11	123-00001	2.A-20, 2.C-15, 3.B-1
121-65905	4.A-29	122-52201	2.A-4	123-00002	2.A-20, 2.C-15, 3.B-1
121-65914	4.A-29	122-52202	2.A-5	123-00004	2.A-20, 2.C-15, 3.B-1
121-65918	4.A-30	122-52204	2.A-6	123-00007	2.A-21, 2.C-16, 3.B-2
121-65926	4.A-30, 4.A-31	122-52206	2.A-7	123-00008	2.A-21, 2.C-16, 3.B-2
121-65936	4.A-31	122-52921	2.A-3	123-00010	2.A-21, 2.C-16, 3.B-2
121-65937	4.A-31	122-55511	2.A-13, 5.F-1	123-00013	2.A-21, 2.C-16, 3.B-2
121-65938	4.A-31	122-60005	4.A-12, 4.A-13, 4.A-14, 4.A-15, 4.A-16, 4.A-17, 4.A-18, 4.A-23, 4.A-24, 4.A-33, 4.A-34	123-00060	3.B-5, 3.B-6, 3.B-7, 3.B-8, 5.D-22, 5.D-24, 5.E-5
121-66101	4.A-4, 4.A-6	122-60050	4.A-38	123-31000	4.A-32, 6.A-6
121-66501	4.A-2	122-60150	4.A-39	123-31002	2.A-17, 2.C-3, 2.C-5, 2.C-12, 3.A-1, 3.A-3, 6.A-3, 6.A-4
121-66601	4.A-3, 4.A-7	122-60905	4.A-12, 4.A-13, 4.A-14, 4.A-15, 4.A-16, 4.A-17, 4.A-18, 4.A-33, 4.A-34	123-31003	5.D-23, 6.A-1, 6.A-2, 6.A-5, 6.A-6
121-66603	4.A-3	122-61105	4.A-12, 4.A-13, 4.A-14, 4.A-15, 4.A-16, 4.A-17, 4.A-18, 4.A-33, 4.A-34	123-31004	2.A-18, 2.C-4, 2.C-13, 3.A-2
121-66607	4.A-5	122-61106	4.A-15, 4.A-16, 4.A-18	123-31006	2.C-6
121-66630	2.C-8, 4.A-1	122-61505	4.A-20, 4.A-21, 4.A-22, 4.A-35	123-31008	2.A-19, 2.C-14
121-68001	4.A-10	122-61507	4.A-20, 4.A-21, 4.A-22, 4.A-35	123-32002	2.C-3, 2.C-5, 3.A-1, 3.A-3
121-68002	4.A-9	122-61900	4.A-19	123-32004	2.C-4, 3.A-2
121-69001	4.A-49	122-61901	4.A-19	123-32006	2.C-6
121-69102	4.A-45	122-61908	4.A-19	123-32902	2.C-3
121-69417	4.A-48	122-63606	4.A-25, 4.A-26, 4.A-27	123-40050	4.A-37
121-69701	4.A-49	122-63906	4.A-27	123-40150	4.A-38
121-69801	4.A-48	122-64006	4.A-36	123-40250	4.A-37
121-76001	4.A-40	122-64007	4.A-36	123-40350	4.A-38
121-76901	4.A-40	122-64008	4.A-36	123-51001	2.A-8
121-78010	5.B-9	122-64009	4.A-36	123-51002	2.A-8
121-88000	4.A-39	122-64806	4.A-28	123-51004	2.A-8
121-90002	6.C-2	122-64906	4.A-28	123-51006	2.A-8
		122-65100	4.A-50, 4.A-51, 4.A-53, 4.A-55, 4.A-56, 4.A-58, 4.A-60, 4.C-12, 4.C-13	123-51033	2.A-10
122		122-65200	4.A-50, 4.A-52, 4.A-54, 4.A-55, 4.A-57, 4.A-59, 4.A-61, 4.C-14, 4.C-15	123-51036	2.A-10
122-00001	2.A-20, 2.C-15, 3.B-1	122-65702	4.A-45, 4.A-46, 4.A-47	123-51043	2.A-9
122-00002	2.A-20, 2.C-15, 3.B-1	122-65905	4.A-29	123-51046	2.A-9
122-00004	2.A-20, 2.C-15, 3.B-1	122-65914	4.A-29	123-52033	2.A-10
122-00007	2.A-21, 2.C-16, 3.B-2	122-65918	4.A-30	123-52036	2.A-10
122-00008	2.A-21, 2.C-16, 3.B-2	122-65926	4.A-30, 4.A-31	123-52043	2.A-9
122-00010	2.A-21, 2.C-16, 3.B-2	122-65936	4.A-31	123-52046	2.A-9
122-00013	2.A-21, 2.C-16, 3.B-2	122-65937	4.A-31	123-52054	2.A-11
122-00060	3.B-5, 3.B-6, 3.B-7, 3.B-8, 5.D-22, 5.D-24, 5.E-5	122-65938	4.A-31	123-52073	2.A-11
122-31000	4.A-32, 6.A-6	122-66101	4.A-4, 4.A-6	123-52201	2.A-4
122-31002	2.A-17, 2.C-3, 2.C-5, 2.C-12, 3.A-1, 3.A-3, 6.A-3, 6.A-4	122-66501	4.A-2	123-52202	2.A-5
122-31003	5.D-23, 6.A-1, 6.A-2, 6.A-2, 6.A-5, 6.A-6	122-66601	4.A-3, 4.A-7	123-52204	2.A-6
122-31004	2.A-18, 2.C-4, 2.C-13, 3.A-2	122-66603	4.A-3	123-52206	2.A-7
122-31006	2.C-6	122-66607	4.A-5	123-52921	2.A-3
122-31008	2.A-19, 2.C-14	122-66630	2.C-8, 4.A-1	123-55511	2.A-13, 5.F-1
122-32002	2.C-3, 2.C-5, 3.A-1, 3.A-3	122-68001	4.A-10	123-60005	4.A-12, 4.A-13, 4.A-14, 4.A-15, 4.A-16, 4.A-17, 4.A-18, 4.A-23, 4.A-23, 4.A-24, 4.A-24, 4.A-33, 4.A-34
122-32004	2.C-4, 3.A-2	122-68002	4.A-9	123-60050	4.A-38
122-32006	2.C-6	122-69001	4.A-9	123-60150	4.A-39
122-32902	2.C-3	122-69102	4.A-45	123-60905	4.A-12, 4.A-13, 4.A-14, 4.A-15, 4.A-16, 4.A-17, 4.A-18, 4.A-33, 4.A-34
122-40050	4.A-37	122-69102	4.A-45	123-61105	4.A-12, 4.A-13, 4.A-14, 4.A-15, 4.A-16, 4.A-17, 4.A-18, 4.A-33, 4.A-34
122-40150	4.A-38	122-69417	4.A-48	123-61106	4.A-15, 4.A-16, 4.A-18
122-40250	4.A-37	122-69701	4.A-49	123-61505	4.A-20, 4.A-21, 4.A-22, 4.A-35
122-40350	4.A-38	122-69801	4.A-48	123-61507	4.A-20, 4.A-21, 4.A-22, 4.A-35
122-51001	2.A-8	122-74001	4.B-3	123-61900	4.A-19
122-51002	2.A-8	122-74001	4.B-5, 4.B-6, 4.B-7, 4.B-8, 4.B-11, 4.B-13, 4.B-14, 4.B-15, 4.B-16	123-61901	4.A-19
122-51004	2.A-8	122-76001	4.A-40	123-61908	4.A-19
122-51006	2.A-8	122-76901	4.A-40	123-63606	4.A-25, 4.A-26, 4.A-27
122-51033	2.A-10	122-78010	5.B-9	123-63906	4.A-27
122-51036	2.A-10			123-64006	4.A-36
122-51043	2.A-9			123-64007	4.A-36
122-51046	2.A-9			123-64008	4.A-36
122-52033	2.A-10			123-64009	4.A-36

Code de réf.	Page	Code de réf.	Page	Code de réf.	Page
123-64806	4.A-28	124-52036	2.A-10	124-90002	6.C-2
123-64906	4.A-28	124-52043	2.A-9	132	
123-65100	4.A-50, 4.A-51, 4.A-53, 4.A-55, 4.A-56, 4.A-58, 4.A-60, 4.C-12, 4.C-13	124-52046	2.A-9	132-76005	Couverture à l'arrière
123-65200	4.A-50, 4.A-52, 4.A-54, 4.A-55, 4.A-57, 4.A-59, 4.A-61, 4.C-14, 4.C-15	124-52054	2.A-11	132-76100	Couverture à l'arrière
123-65400	4.A-56, 4.A-58, 4.A-59, 4.A-62, 4.C-14	124-52073	2.A-11	132-76200	Couverture à l'arrière
123-65702	4.A-45, 4.A-46, 4.A-47	124-52201	2.A-4	132-76300	Couverture à l'arrière
123-65905	4.A-29	124-52202	2.A-5	132-76400	Couverture à l'arrière
123-65914	4.A-29	124-52204	2.A-6	132-76700	Couverture à l'arrière
123-65918	4.A-30	124-52206	2.A-7	132-76800	Couverture à l'arrière
123-65926	4.A-30, 4.A-31	124-52921	2.A-3	133	
123-65936	4.A-31	124-55511	2.A-13, 5.F-1	133-76005	Couverture à l'arrière
123-65937	4.A-31	124-60005	4.A-12, 4.A-13, 4.A-14, 4.A-15, 4.A-16, 4.A-17, 4.A-18, 4.A-23, 4.A-23, 4.A-24, 4.A-24, 4.A-33, 4.A-34	133-76100	Couverture à l'arrière
123-65938	4.A-31	124-60050	4.A-38	133-76200	Couverture à l'arrière
123-66101	4.A-4, 4.A-6	124-60150	4.A-39	133-76300	Couverture à l'arrière
123-66501	4.A-2	124-60905	4.A-12, 4.A-13, 4.A-14, 4.A-15, 4.A-16, 4.A-17, 4.A-18, 4.A-33, 4.A-34	133-76400	Couverture à l'arrière
123-66601	4.A-3, 4.A-7	124-61105	4.A-12, 4.A-13, 4.A-14, 4.A-15, 4.A-16, 4.A-17, 4.A-18, 4.A-33, 4.A-34	133-76700	Couverture à l'arrière
123-66603	4.A-3	124-61106	4.A-15, 4.A-16, 4.A-18	133-76800	Couverture à l'arrière
123-66607	4.A-5	124-61505	4.A-20, 4.A-21, 4.A-22, 4.A-35	133-91004	3.B-8
123-66630	2.C-8, 4.A-1	124-61507	4.A-20, 4.A-21, 4.A-22, 4.A-35	134	
123-68001	4.A-10	124-61900	4.A-19	134-76005	Couverture à l'arrière
123-68002	4.A-9	124-61901	4.A-19	134-76100	Couverture à l'arrière
123-69001	4.A-49	124-61908	4.A-19	134-76200	Couverture à l'arrière
123-69102	4.A-45	124-63606	4.A-25, 4.A-25, 4.A-26, 4.A-26, 4.A-27	134-76300	Couverture à l'arrière
123-69417	4.A-48	124-63906	4.A-27	134-76400	Couverture à l'arrière
123-69701	4.A-49	124-64006	4.A-36	134-76700	Couverture à l'arrière
123-69801	4.A-48	124-64007	4.A-36	134-76800	Couverture à l'arrière
123-76001	4.A-40	124-64008	4.A-36	135	
123-76901	4.A-40	124-64009	4.A-36	135-76005	Couverture à l'arrière
123-78010	5.B-9	124-64806	4.A-28	135-76100	Couverture à l'arrière
123-88000	4.A-39	124-64906	4.A-28	135-76200	Couverture à l'arrière
123-90002	6.C-2	124-65100	4.A-50, 4.A-51, 4.A-53, 4.A-55, 4.A-56, 4.A-58, 4.A-60, 4.C-12, 4.C-13	135-76300	Couverture à l'arrière
124		124-65200	4.A-50, 4.A-52, 4.A-54, 4.A-55, 4.A-57, 4.A-59, 4.A-61, 4.C-14, 4.C-15	135-76400	Couverture à l'arrière
124-00001	2.A-20, 2.C-15, 3.B-1	124-65400	4.A-56, 4.A-58, 4.A-59, 4.A-62, 4.C-14	135-76700	Couverture à l'arrière
124-00002	2.A-20, 2.C-15, 3.B-1	124-65702	4.A-45, 4.A-46, 4.A-47	135-76800	Couverture à l'arrière
124-00004	2.A-20, 2.C-15, 3.B-1	124-65905	4.A-29	136	
124-00007	2.A-21, 2.C-16, 3.B-2	124-65914	4.A-29	136-76005	Couverture à l'arrière
124-00008	2.A-21, 2.C-16, 3.B-2	124-65918	4.A-30	136-76100	Couverture à l'arrière
124-00010	2.A-21, 2.C-16, 3.B-2	124-65926	4.A-30, 4.A-31	136-76200	Couverture à l'arrière
124-00013	2.A-21, 2.C-16, 3.B-2	124-65936	4.A-31	136-76300	Couverture à l'arrière
124-00060	3.B-5, 3.B-6, 3.B-7, 3.B-8, 5.D-22, 5.D-24, 5.E-5	124-65937	4.A-31	136-76400	Couverture à l'arrière
124-31000	4.A-32, 6.A-6	124-65938	4.A-31	136-76700	Couverture à l'arrière
124-31002	2.A-17, 2.C-3, 2.C-5, 2.C-12, 3.A-1, 3.A-3, 6.A-3, 6.A-4	124-66101	4.A-4, 4.A-6	136-76800	Couverture à l'arrière
124-31003	5.D-23, 6.A-1, 6.A-2, 6.A-5, 6.A-6	124-66501	4.A-2	136-91004	3.B-8
124-31004	2.A-18, 2.C-4, 2.C-13, 3.A-2	124-66601	4.A-3, 4.A-7	137	
124-31006	2.C-6	124-66603	4.A-3	137-76005	Couverture à l'arrière
124-31008	2.A-19, 2.C-14	124-66607	4.A-5	137-76100	Couverture à l'arrière
124-32002	2.C-3, 2.C-5, 3.A-1, 3.A-3	124-66630	2.C-8, 4.A-1	137-76200	Couverture à l'arrière
124-32004	2.C-4, 3.A-2	124-68001	4.A-10	137-76300	Couverture à l'arrière
124-32006	2.C-6	124-68002	4.A-9	137-76400	Couverture à l'arrière
124-32902	2.C-3	124-69001	4.A-49	137-76700	Couverture à l'arrière
124-40050	4.A-37	124-69102	4.A-45	137-76800	Couverture à l'arrière
124-40150	4.A-38	124-69417	4.A-48	150	
124-40250	4.A-37	124-69701	4.A-49	150-76005	Couverture à l'arrière
124-40350	4.A-38	124-69801	4.A-48	150-76100	Couverture à l'arrière
124-51001	2.A-8	124-76001	4.A-40	150-76200	Couverture à l'arrière
124-51002	2.A-8	124-76901	4.A-40	150-76300	Couverture à l'arrière
124-51004	2.A-8	124-78010	5.B-9	150-76400	Couverture à l'arrière
124-51006	2.A-8	124-88000	4.A-39	150-76700	Couverture à l'arrière
124-51033	2.A-10			150-76800	Couverture à l'arrière
124-51036	2.A-10			154	
124-51043	2.A-9			154-00001	2.A-20, 2.C-15, 3.B-1
124-51046	2.A-9			154-00002	2.A-20, 2.C-15, 3.B-1
124-52033	2.A-10			154-00004	2.A-20, 2.C-15, 3.B-1

Code de réf.	Page	Code de réf.	Page	Code de réf.	Page
154-00007	2.A-21, 2.C-16, 3.B-2	154-56706	4.B-6	154-57702	4.B-14
154-00008	2.A-21, 2.C-16, 3.B-2	154-56707	4.B-6	154-57703	4.B-14
154-00010	2.A-21, 2.C-16, 3.B-2	154-56708	4.B-6	154-57704	4.B-14
154-00013	2.A-21, 2.C-16, 3.B-2	154-56709	4.B-6	154-57705	4.B-14
154-00060	3.B-5, 3.B-6, 3.B-7, 3.B-8, 5.D-22, 5.D-24, 5.E-5	154-56710	4.B-6	154-57706	4.B-14
154-31000	4.A-32, 6.A-6	154-56711	4.B-6	154-57707	4.B-14
154-31002	2.A-17, 2.C-3, 2.C-5, 2.C-12, 3.A-1, 3.A-3, 6.A-3, 6.A-4	154-56712	4.B-6	154-57708	4.B-14
154-31003	5.D-23, 6.A-1, 6.A-2, 6.A-2, 6.A-5, 6.A-6	154-56713	4.B-6	154-57709	4.B-14
154-31004	2.A-18, 2.C-4, 2.C-13, 3.A-2	154-56714	4.B-6	154-57710	4.B-14
154-31006	2.C-6	154-56715	4.B-6	154-57711	4.B-14
154-31008	2.A-19, 2.C-14	154-56716	4.B-6	154-57712	4.B-14
154-32002	2.C-3, 2.C-5, 3.A-1, 3.A-3	154-56717	4.B-6	154-57713	4.B-14
154-32004	2.C-4, 3.A-2	154-56718	4.B-6	154-57714	4.B-14
154-32006	2.C-6	154-56719	4.B-6	154-57715	4.B-14
154-32902	2.C-3	154-56720	4.B-6	154-57716	4.B-14
154-40050	4.A-37	154-56721	4.B-6	154-57717	4.B-14
154-40150	4.A-38	154-56722	4.B-6	154-57718	4.B-14
154-40250	4.A-37	154-56723	4.B-6	154-57719	4.B-14
154-40350	4.A-38	154-56801	4.B-5	154-57720	4.B-14
154-51001	2.A-8	154-56802	4.B-5	154-57721	4.B-14
154-51002	2.A-8	154-56803	4.B-5	154-57722	4.B-14
154-51004	2.A-8	154-56804	4.B-5	154-57723	4.B-14
154-51006	2.A-8	154-56805	4.B-5	154-57801	4.B-13
154-51033	2.A-10	154-56806	4.B-5	154-57802	4.B-13
154-51036	2.A-10	154-56807	4.B-5	154-57803	4.B-13
154-51043	2.A-9	154-56808	4.B-5	154-57804	4.B-13
154-51046	2.A-9	154-56809	4.B-5	154-57805	4.B-13
154-52033	2.A-10	154-56810	4.B-5	154-57806	4.B-13
154-52036	2.A-10	154-56811	4.B-5	154-57807	4.B-13
154-52043	2.A-9	154-56812	4.B-5	154-57808	4.B-13
154-52046	2.A-9	154-56851	4.B-7	154-57809	4.B-13
154-52054	2.A-11	154-56852	4.B-7	154-57810	4.B-13
154-52073	2.A-11	154-56853	4.B-7	154-57811	4.B-13
154-52201	2.A-4	154-56854	4.B-7	154-57812	4.B-13
154-52202	2.A-5	154-56855	4.B-7	154-57851	4.B-15
154-52204	2.A-6	154-56856	4.B-7	154-57852	4.B-15
154-52206	2.A-7	154-56857	4.B-7	154-57853	4.B-15
154-52921	2.A-3	154-56858	4.B-7	154-57854	4.B-15
154-55511	2.A-13, 5.F-1	154-56951	4.B-8	154-57855	4.B-15
154-56001	4.B-1, 4.B-5, 4.B-6, 4.B-7, 4.B-8,	154-56952	4.B-8	154-57856	4.B-15
154-56002	4.B-2, 4.B-5, 4.B-6, 4.B-7, 4.B-8	154-56953	4.B-8	154-57857	4.B-15
154-56101	4.B-1	154-56954	4.B-8	154-57858	4.B-15
154-56101	4.B-5	154-56955	4.B-8	154-57951	4.B-16
154-56102	4.B-2	154-56956	4.B-8	154-57952	4.B-16
154-56102	4.B-5	154-56957	4.B-8	154-57953	4.B-16
154-56251	4.B-7	154-56958	4.B-8	154-57954	4.B-16
154-56252	4.B-7	154-56959	4.B-8	154-57955	4.B-16
154-56253	4.B-7	154-56960	4.B-8	154-57956	4.B-16
154-56254	4.B-7	154-57001	4.B-9, 4.B-13, 4.B-14, 4.B-15, 4.B-16	154-57957	4.B-16
154-56255	4.B-7	154-57002	4.B-10, 4.B-13, 4.B-14, 4.B-15, 4.B-16	154-57958	4.B-16
154-56256	4.B-7	154-57101	4.B-9, 4.B-13	154-57959	4.B-16
154-56257	4.B-7	154-57102	4.B-10, 4.B-13	154-57960	4.B-16
154-56258	4.B-7	154-57251	4.B-15	154-60005	4.A-12, 4.A-13, 4.A-14, 4.A-15, 4.A-16, 4.A-17, 4.A-18, 4.A-23, 4.A-24, 4.A-33, 4.A-34
154-56351	4.B-8	154-57252	4.B-15	154-60050	4.A-38
154-56352	4.B-8	154-57253	4.B-15	154-60150	4.A-39
154-56353	4.B-8	154-57254	4.B-15	154-60905	4.A-12, 4.A-13, 4.A-14, 4.A-15, 4.A-16, 4.A-17, 4.A-18, 4.A-33, 4.A-34
154-56354	4.B-8	154-57255	4.B-15	154-61105	4.A-12, 4.A-13, 4.A-14, 4.A-15, 4.A-16, 4.A-17, 4.A-18, 4.A-33, 4.A-34
154-56355	4.B-8	154-57256	4.B-15	154-61106	4.A-15, 4.A-16, 4.A-18
154-56356	4.B-8	154-57257	4.B-15	154-61505	4.A-20, 4.A-21, 4.A-22, 4.A-35
154-56357	4.B-8	154-57258	4.B-15	154-61507	4.A-20, 4.A-21, 4.A-22, 4.A-35
154-56358	4.B-8	154-57351	4.B-16	154-61900	4.A-19
154-56359	4.B-8	154-57352	4.B-16	154-61901	4.A-19
154-56360	4.B-8	154-57353	4.B-16	154-61908	4.A-19
154-56701	4.B-6	154-57354	4.B-16	154-63606	4.A-25, 4.A-26, 4.A-27
154-56702	4.B-6	154-57355	4.B-16	154-63906	4.A-27
154-56703	4.B-6	154-57356	4.B-16		
154-56704	4.B-6	154-57357	4.B-16		
154-56705	4.B-6	154-57358	4.B-16		
		154-57359	4.B-16		
		154-57360	4.B-16		
		154-57701	4.B-14		

Code de réf.	Page	Code de réf.	Page	Code de réf.	Page
154-64006	4.A-36	155-56254	4.B-7		4.B-16
154-64007	4.A-36	155-56255	4.B-7	155-57101	4.B-9
154-64008	4.A-36	155-56256	4.B-7	155-57101	4.B-13
154-64009	4.A-36	155-56257	4.B-7	155-57102	4.B-10
154-64806	4.A-28	155-56258	4.B-7	155-57102	4.B-10
154-64906	4.A-28	155-56259	4.B-7	155-57102	4.B-10
154-65100	4.A-50, 4.A-51, 4.A-53, 4.A-55, 4.A-56, 4.A-58, 4.A-60, 4.C-12, 4.C-13	155-56351	4.B-8	155-57102	4.B-10
154-65200	4.A-50, 4.A-52, 4.A-54, 4.A-55, 4.A-57, 4.A-59, 4.A-61, 4.C-14, 4.C-15	155-56352	4.B-8	155-57102	4.B-10
154-65400	4.A-56, 4.A-58, 4.A-59, 4.A-62, 4.C-14	155-56353	4.B-8	155-57102	4.B-10
154-65702	4.A-45, 4.A-46, 4.A-47	155-56354	4.B-8	155-57102	4.B-10
154-65905	4.A-29	155-56355	4.B-8	155-57102	4.B-10
154-65914	4.A-29	155-56356	4.B-8	155-57102	4.B-10
154-65918	4.A-30	155-56357	4.B-8	155-57102	4.B-10
154-65926	4.A-30, 4.A-31	155-56358	4.B-8	155-57102	4.B-10
154-65936	4.A-31	155-56359	4.B-8	155-57102	4.B-10
154-65937	4.A-31	155-56360	4.B-8	155-57102	4.B-10
154-65938	4.A-31	155-56701	4.B-6	155-57102	4.B-10
154-66101	4.A-4, 4.A-6	155-56702	4.B-6	155-57102	4.B-10
154-66501	4.A-2	155-56703	4.B-6	155-57102	4.B-10
154-66601	4.A-3, 4.A-7	155-56704	4.B-6	155-57102	4.B-10
154-66603	4.A-3	155-56705	4.B-6	155-57102	4.B-10
154-66607	4.A-5	155-56706	4.B-6	155-57102	4.B-10
154-66630	2.C-8, 4.A-1	155-56707	4.B-6	155-57102	4.B-10
154-68001	4.A-10	155-56708	4.B-6	155-57102	4.B-10
154-68002	4.A-9	155-56709	4.B-6	155-57102	4.B-10
154-69001	4.A-49	155-56710	4.B-6	155-57102	4.B-10
154-69102	4.A-45	155-56711	4.B-6	155-57102	4.B-10
154-69417	4.A-48	155-56712	4.B-6	155-57102	4.B-10
154-69701	4.A-49	155-56713	4.B-6	155-57102	4.B-10
154-69801	4.A-48	155-56714	4.B-6	155-57102	4.B-10
154-74001	4.B-3, 4.B-5, 4.B-6, 4.B-7, 4.B-8, 4.B-11, 4.B-13, 4.B-14, 4.B-15, 4.B-16,	155-56715	4.B-6	155-57102	4.B-10
154-74101	4.B-3, 4.B-5, 4.B-11, 4.B-13	155-56716	4.B-6	155-57102	4.B-10
154-74201	4.B-7, 4.B-15	155-56717	4.B-6	155-57102	4.B-10
154-74202	4.B-7, 4.B-15	155-56718	4.B-6	155-57102	4.B-10
154-74301	4.B-8, 4.B-16	155-56719	4.B-6	155-57102	4.B-10
154-74302	4.B-8	155-56720	4.B-6	155-57102	4.B-10
154-74302	4.B-16	155-56721	4.B-6	155-57102	4.B-10
154-74303	4.B-8, 4.B-16	155-56722	4.B-6	155-57102	4.B-10
154-74701	4.B-6, 4.B-14	155-56723	4.B-6	155-57102	4.B-10
154-74702	4.B-6, 4.B-14	155-56801	4.B-5	155-57102	4.B-10
154-74703	4.B-6, 4.B-14	155-56802	4.B-5	155-57102	4.B-10
154-74801	4.B-5, 4.B-13	155-56803	4.B-5	155-57102	4.B-10
154-74802	4.B-5, 4.B-13	155-56804	4.B-5	155-57102	4.B-10
154-76001	4.A-40	155-56805	4.B-5	155-57102	4.B-10
154-76005	Couverture à l'arrière	155-56806	4.B-5	155-57102	4.B-10
154-76100	Couverture à l'arrière	155-56807	4.B-5	155-57102	4.B-10
154-76200	Couverture à l'arrière	155-56808	4.B-5	155-57102	4.B-10
154-76300	Couverture à l'arrière	155-56809	4.B-5	155-57102	4.B-10
154-76400	Couverture à l'arrière	155-56810	4.B-5	155-57102	4.B-10
154-76700	Couverture à l'arrière	155-56811	4.B-5	155-57102	4.B-10
154-76800	Couverture à l'arrière	155-56812	4.B-5	155-57102	4.B-10
154-76901	4.A-40	155-56851	4.B-7	155-57102	4.B-10
154-78010	5.B-9	155-56852	4.B-7	155-57102	4.B-10
154-88000	4.A-39	155-56853	4.B-7	155-57102	4.B-10
154-90002	6.C-2	155-56854	4.B-7	155-57102	4.B-10
154-91004	3.B-8	155-56855	4.B-7	155-57102	4.B-10
		155-56856	4.B-7	155-57102	4.B-10
		155-56857	4.B-7	155-57102	4.B-10
		155-56858	4.B-7	155-57102	4.B-10
		155-56951	4.B-8	155-57102	4.B-10
		155-56952	4.B-8	155-57102	4.B-10
		155-56953	4.B-8	155-57102	4.B-10
		155-56954	4.B-8	155-57102	4.B-10
		155-56955	4.B-8	155-57102	4.B-10
		155-56956	4.B-8	155-57102	4.B-10
		155-56957	4.B-8	155-57102	4.B-10
		155-56958	4.B-8	155-57102	4.B-10
		155-56959	4.B-8	155-57102	4.B-10
		155-56960	4.B-8	155-57102	4.B-10
		155-57001	4.B-9, 4.B-13, 4.B-14, 4.B-15, 4.B-16	155-57102	4.B-10
		155-57002	4.B-10, 4.B-13, 4.B-14, 4.B-15,	155-57102	4.B-10
155					
155-56001	4.B-1, 4.B-6, 4.B-7, 4.B-8				
155-56002	4.B-2, 4.B-5, 4.B-6, 4.B-7, 4.B-8				
155-56101	4.B-1, 4.B-5				
155-56102	4.B-2, 4.B-5				
155-56251	4.B-7				
155-56252	4.B-7				
155-56253	4.B-7				

Code de réf.	Page	Code de réf.	Page	Code de réf.	Page
155-57956	4.B-16	157-52073	2.A-11	161-00004	2.A-20, 2.C-15, 3.B-1
155-57957	4.B-16	157-52201	2.A-4	161-00007	2.A-21, 2.C-16, 3.B-2
155-57958	4.B-16	157-52202	2.A-5	161-00008	2.A-21, 2.C-16, 3.B-2
155-57959	4.B-16	157-52204	2.A-6	161-00010	2.A-21, 2.C-16, 3.B-2
155-57960	4.B-16	157-52206	2.A-7	161-00013	2.A-21, 2.C-16, 3.B-2
155-74101	4.B-3, 4.B-5, 4.B-11, 4.B-13	157-52921	2.A-3	161-00060	3.B-5, 3.B-6, 3.B-7, 3.B-8, 5.D-22, 5.D-24, 5.E-5
155-74201	4.B-7, 4.B-15	157-55511	2.A-13, 5.F-1	161-31000	4.A-32, 6.A-6
155-74202	4.B-7, 4.B-15	157-60005	4.A-12, 4.A-13, 4.A-14, 4.A-15, 4.A-16, 4.A-17, 4.A-18, 4.A-23, 4.A-33, 4.A-34	161-31002	2.A-17, 2.C-3, 2.C-5, 2.C-12, 3.A-1, 3.A-3, 6.A-3, 6.A-4
155-74301	4.B-8, 4.B-16	157-60050	4.A-38	161-31003	5.D-23, 6.A-1, 6.A-2, 6.A-2, 6.A-5, 6.A-6
155-74302	4.B-8, 4.B-16	157-60150	4.A-39	161-31004	2.A-18, 2.C-4, 2.C-13, 3.A-2
155-74303	4.B-8, 4.B-16	157-60905	4.A-12, 4.A-13, 4.A-14, 4.A-15, 4.A-16, 4.A-17, 4.A-18, 4.A-33, 4.A-34	161-31006	2.C-6
155-74701	4.B-6, 4.B-14	157-61105	4.A-12, 4.A-13, 4.A-14, 4.A-15, 4.A-16, 4.A-17, 4.A-18, 4.A-33, 4.A-34	161-31008	2.A-19, 2.C-14
155-74702	4.B-6, 4.B-14	157-61106	4.A-15, 4.A-16, 4.A-18	161-32002	2.C-3, 2.C-5, 3.A-1, 3.A-3
155-74703	4.B-6, 4.B-14	157-61505	4.A-20, 4.A-21, 4.A-22, 4.A-35	161-32004	2.C-4, 3.A-2
155-74801	4.B-5, 4.B-13	157-61507	4.A-20, 4.A-21, 4.A-22, 4.A-35	161-32006	2.C-6
155-74802	4.B-5, 4.B-13	157-61900	4.A-19	161-32902	2.C-3
155-76005	Couverture à l'arrière	157-61901	4.A-19	161-40050	4.A-37
155-76100	Couverture à l'arrière	157-61908	4.A-19	161-40150	4.A-38
155-76200	Couverture à l'arrière	157-63606	4.A-25, 4.A-26, 4.A-27	161-40250	4.A-37
155-76300	Couverture à l'arrière	157-63906	4.A-27	161-40350	4.A-38
155-76400	Couverture à l'arrière	157-64006	4.A-36	161-51001	2.A-8
155-76700	Couverture à l'arrière	157-64007	4.A-36	161-51002	2.A-8
155-76800	Couverture à l'arrière	157-64008	4.A-36	161-51004	2.A-8
156		157-64009	4.A-36	161-51006	2.A-8
156-76005	Couverture à l'arrière	157-64806	4.A-28	161-51033	2.A-10
156-76100	Couverture à l'arrière	157-64906	4.A-28	161-51036	2.A-10
156-76200	Couverture à l'arrière	157-65100	4.A-50, 4.A-51, 4.A-53, 4.A-55, 4.A-56, 4.A-58, 4.A-60, 4.C-12, 4.C-13	161-51043	2.A-9
156-76300	Couverture à l'arrière	157-65200	4.A-50, 4.A-52, 4.A-54, 4.A-55, 4.A-57, 4.A-59, 4.A-61, 4.C-14, 4.C-15	161-51046	2.A-9
156-76400	Couverture à l'arrière	157-65400	4.A-56, 4.A-58, 4.A-59, 4.A-62, 4.C-14	161-52033	2.A-10
156-76700	Couverture à l'arrière	157-65702	4.A-45, 4.A-46, 4.A-47	161-52036	2.A-10
156-76800	Couverture à l'arrière	157-65905	4.A-29	161-52043	2.A-9
157		157-65914	4.A-29	161-52046	2.A-9
157-00001	2.A-20, 2.C-15, 3.B-1	157-65918	4.A-30	161-52054	2.A-11
157-00002	2.A-20, 2.C-15, 3.B-1	157-65926	4.A-30, 4.A-31	161-52073	2.A-11
157-00004	2.A-20, 2.C-15, 3.B-1	157-65936	4.A-31	161-52201	2.A-4
157-00007	2.A-21, 2.C-16, 3.B-2	157-65937	4.A-31	161-52202	2.A-5
157-00008	2.A-21, 2.C-16, 3.B-2	157-65938	4.A-31	161-52204	2.A-6
157-00010	2.A-21, 2.C-16, 3.B-2	157-66101	4.A-4, 4.A-6	161-52206	2.A-7
157-00013	2.A-21, 2.C-16, 3.B-2	157-66501	4.A-2	161-52921	2.A-3
157-00060	3.B-5, 3.B-6, 3.B-7, 3.B-8, 5.D-22, 5.D-24, 5.E-5	157-66601	4.A-3, 4.A-7	161-55511	2.A-13, 5.F-1
157-31000	4.A-32, 6.A-6	157-66603	4.A-3	161-60005	4.A-12, 4.A-13, 4.A-14, 4.A-15, 4.A-16, 4.A-17, 4.A-18, 4.A-23, 4.A-24, 4.A-33, 4.A-34
157-31002	2.A-17, 2.C-3, 2.C-5, 2.C-12, 3.A-1, 3.A-3, 6.A-3, 6.A-4	157-66607	4.A-5	161-60050	4.A-38
157-31003	5.D-23, 6.A-1, 6.A-2, 6.A-5, 6.A-6	157-66630	2.C-8, 4.A-1	161-60150	4.A-39
157-31004	2.A-18, 2.C-4, 2.C-13, 3.A-2	157-68001	4.A-10	161-60905	4.A-12, 4.A-13, 4.A-14, 4.A-15, 4.A-16, 4.A-17, 4.A-18, 4.A-33, 4.A-34
157-31006	2.C-6	157-68002	4.A-9	161-61105	4.A-12, 4.A-13, 4.A-14, 4.A-15, 4.A-16, 4.A-17, 4.A-18, 4.A-33, 4.A-34
157-31008	2.A-19, 2.C-14	157-69001	4.A-49	161-61106	4.A-15, 4.A-16, 4.A-18
157-32002	2.C-3, 2.C-5, 3.A-1, 3.A-3	157-69102	4.A-45	161-61505	4.A-20, 4.A-21, 4.A-22, 4.A-35
157-32004	2.C-4, 3.A-2	157-69417	4.A-48	161-61507	4.A-20, 4.A-21, 4.A-22, 4.A-35
157-32006	2.C-6	157-69701	4.A-49	161-61900	4.A-19
157-32902	2.C-3	157-69801	4.A-48	161-61901	4.A-19
157-40050	4.A-37	157-74001	4.B-3	161-61908	4.A-19
157-40150	4.A-38	157-74001	4.B-5, 4.B-6, 4.B-7, 4.B-8, 4.B-11, 4.B-13, 4.B-14, 4.B-15, 4.B-16	161-63606	4.A-25, 4.A-26, 4.A-27
157-40250	4.A-37	157-76001	4.A-40	161-63906	4.A-27
157-40350	4.A-38	157-76901	4.A-40	161-64006	4.A-36
157-51001	2.A-8	157-78010	5.B-9	161-64007	4.A-36
157-51002	2.A-8	157-88000	4.A-39	161-64008	4.A-36
157-51004	2.A-8	157-90002	6.C-2	161-64009	4.A-36
157-51006	2.A-8	161		161-64806	4.A-28
157-51033	2.A-10	161-00001	2.A-20, 2.C-15, 3.B-1	161-64906	4.A-28
157-51036	2.A-10	161-00002	2.A-20, 2.C-15, 3.B-1	161-65100	4.A-50, 4.A-51, 4.A-53, 4.A-55, 4.A-56, 4.A-58, 4.A-60, 4.C-12, 4.C-13
157-51043	2.A-9				
157-51046	2.A-9				
157-52033	2.A-10				
157-52036	2.A-10				
157-52043	2.A-9				
157-52046	2.A-9				
157-52054	2.A-11				

Code de réf.	Page	Code de réf.	Page	Code de réf.	Page
.....	4.C-13	166-56706	4.B-6	166-57358	4.B-16
161-65200	4.A-50, 4.A-52, 4.A-54, 4.A-55,	166-56707	4.B-6	166-57359	4.B-16
.....	4.A-57, 4.A-59, 4.A-61, 4.C-14, 4.C-15	166-56708	4.B-6	166-57360	4.B-16
161-65400	4.A-56, 4.A-58, 4.A-59, 4.A-62,	166-56709	4.B-6	166-57701	4.B-14
.....	4.C-14	166-56710	4.B-6	166-57702	4.B-14
161-65702	4.A-45, 4.A-46, 4.A-47	166-56711	4.B-6	166-57703	4.B-14
161-65905	4.A-29	166-56712	4.B-6	166-57704	4.B-14
161-65914	4.A-29	166-56713	4.B-6	166-57705	4.B-14
161-65918	4.A-30	166-56714	4.B-6	166-57706	4.B-14
161-65926	4.A-30, 4.A-31	166-56715	4.B-6	166-57707	4.B-14
161-65936	4.A-31	166-56716	4.B-6	166-57708	4.B-14
161-65937	4.A-31	166-56717	4.B-6	166-57709	4.B-14
161-65938	4.A-31	166-56718	4.B-6	166-57710	4.B-14
161-66101	4.A-4, 4.A-6	166-56719	4.B-6	166-57711	4.B-14
161-66501	4.A-2	166-56720	4.B-6	166-57712	4.B-14
161-66601	4.A-3, 4.A-7	166-56721	4.B-6	166-57713	4.B-14
161-66603	4.A-3	166-56722	4.B-6	166-57714	4.B-14
161-66607	4.A-5	166-56723	4.B-6	166-57715	4.B-14
161-66630	2.C-8, 4.A-1	166-56801	4.B-5	166-57716	4.B-14
161-68001	4.A-10	166-56802	4.B-5	166-57717	4.B-14
161-68002	4.A-9	166-56803	4.B-5	166-57718	4.B-14
161-69001	4.A-49	166-56804	4.B-5	166-57719	4.B-14
161-69102	4.A-45	166-56805	4.B-5	166-57720	4.B-14
161-69417	4.A-48	166-56806	4.B-5	166-57721	4.B-14
161-69701	4.A-49	166-56807	4.B-5	166-57722	4.B-14
161-69801	4.A-48	166-56808	4.B-5	166-57723	4.B-14
161-74001	4.B-3, 4.B-5, 4.B-6, 4.B-7,	166-56809	4.B-5	166-57801	4.B-13
.....	4.B-8, 4.B-11, 4.B-13, 4.B-14,	166-56810	4.B-5	166-57802	4.B-13
.....	4.B-15, 4.B-16	166-56811	4.B-5	166-57803	4.B-13
161-76001	4.A-40	166-56812	4.B-5	166-57804	4.B-13
161-76005	Couverture à l'arrière	166-56851	4.B-7	166-57805	4.B-13
161-76100	Couverture à l'arrière	166-56852	4.B-7	166-57806	4.B-13
161-76200	Couverture à l'arrière	166-56853	4.B-7	166-57807	4.B-13
161-76300	Couverture à l'arrière	166-56854	4.B-7	166-57808	4.B-13
161-76400	Couverture à l'arrière	166-56855	4.B-7	166-57809	4.B-13
161-76700	Couverture à l'arrière	166-56856	4.B-7	166-57810	4.B-13
161-76800	Couverture à l'arrière	166-56857	4.B-7	166-57811	4.B-13
161-76901	4.A-40	166-56858	4.B-7	166-57812	4.B-13
161-78010	5.B-9	166-56951	4.B-8	166-57851	4.B-15
161-88000	4.A-39	166-56952	4.B-8	166-57852	4.B-15
161-90002	6.C-2	166-56953	4.B-8	166-57853	4.B-15
161-91004	3.B-8	166-56954	4.B-8	166-57854	4.B-15
		166-56955	4.B-8	166-57855	4.B-15
		166-56956	4.B-8	166-57856	4.B-15
		166-56957	4.B-8	166-57857	4.B-15
		166-56958	4.B-8	166-57858	4.B-15
		166-56959	4.B-8	166-57951	4.B-16
		166-56960	4.B-8	166-57952	4.B-16
		166-57001	4.B-9	166-57953	4.B-16
		166-57001	4.B-13, 4.B-14, 4.B-15, 4.B-16	166-57954	4.B-16
		166-57002	4.B-10	166-57955	4.B-16
		166-57002	4.B-13, 4.B-14, 4.B-15, 4.B-16	166-57956	4.B-16
		166-57101	4.B-9	166-57957	4.B-16
		166-57101	4.B-13	166-57958	4.B-16
		166-57102	4.B-10	166-57959	4.B-16
		166-57102	4.B-13	166-57960	4.B-16
		166-57251	4.B-15	166-74101	4.B-3, 4.B-5, 4.B-11, 4.B-13
		166-57252	4.B-15	166-74201	4.B-7, 4.B-15
		166-57253	4.B-15	166-74202	4.B-7, 4.B-15
		166-57254	4.B-15	166-74301	4.B-8, 4.B-16
		166-57255	4.B-15	166-74302	4.B-8, 4.B-16
		166-57256	4.B-15	166-74303	4.B-8, 4.B-16
		166-57257	4.B-15	166-74701	4.B-6, 4.B-14
		166-57258	4.B-15	166-74702	4.B-6, 4.B-14
		166-57351	4.B-16	166-74703	4.B-6, 4.B-14
		166-57352	4.B-16	166-74801	4.B-5, 4.B-13
		166-57353	4.B-16	166-74802	4.B-5, 4.B-13
		166-57354	4.B-16	166-76005	Couverture à l'arrière
		166-57355	4.B-16	166-76100	Couverture à l'arrière
		166-57356	4.B-16	166-76200	Couverture à l'arrière
		166-57357	4.B-16	166-76300	Couverture à l'arrière

166

Code de réf.	Page	Code de réf.	Page	Code de réf.	Page
166-76400	Couverture à l'arrière	170-37098	4.A-5, 4.A-8	170-66251	4.A-51
166-76700	Couverture à l'arrière	170-37099	4.A-5, 4.A-8	170-66252	4.A-52
166-76800	Couverture à l'arrière	170-37100	4.A-5, 4.A-8	170-66255	4.A-53
170		170-37123	4.A-42, 4.C-21	170-66256	4.A-54
170-00000	4.A-33	170-37212	4.A-41, 4.C-21	170-66258	4.A-46
170-00005	4.A-33	170-37223	4.A-41, 4.C-21	170-66261	4.A-55
170-00090	Couverture à l'arrière	170-37224	4.A-41, 4.C-21	170-66262	4.A-55
170-00091	Couverture à l'arrière	170-37323	4.A-42, 4.C-21	170-66266	4.A-56
170-00093	4.C-19, 4.C-19, 4.C-20	170-37423	4.A-41, 4.C-21	170-66267	4.A-57
170-00096	4.A-42	170-37424	4.A-41, 4.C-21	170-66271	4.A-58
170-00099	4.A-42	170-37623	4.A-41, 4.C-21	170-66272	4.A-59
170-00600	4.A-40	170-37701	4.A-6	170-66277	4.A-60
170-01100	4.A-12	170-37715	4.A-6	170-66278	4.A-46
170-01105	4.A-12	170-37823	4.A-41, 4.C-21	170-66279	4.A-61
170-01200	4.A-13, 4.A-23, 4.A-25	170-37923	4.A-41, 4.C-21	170-66358	4.A-47
170-01205	4.A-13, 4.A-23, 4.A-25	170-38000	6.D-1	170-66362	4.A-56
170-01300	4.A-14, 4.A-24, 4.A-25	170-38001	6.D-1	170-66367	4.A-58
170-01305	4.A-14, 4.A-24, 4.A-25	170-38010	6.D-1	170-66372	4.A-59
170-01500	4.A-20	170-38011	6.D-1	170-66377	4.A-62
170-01505	4.A-20	170-38020	6.D-1	170-66378	4.A-47
170-01600	4.A-15, 4.A-26	170-38100	6.D-2	170-68600	4.A-40, 4.A-48
170-01605	4.A-15, 4.A-26	170-38101	6.D-2	170-68700	4.A-40, 4.A-48
170-01616	4.A-16, 4.A-26	170-38200	6.D-2	170-71003	4.A-42
170-01617	4.A-16, 4.A-26	170-38201	6.D-2	170-77023	4.A-42
170-01700	4.A-17, 4.A-27	170-38300	6.D-2	170-77123	4.A-42
170-01705	4.A-17, 4.A-27	170-38301	6.D-2	170-77323	4.A-42
170-02200	4.A-18	170-38400	6.D-3	171	
170-02205	4.A-18	170-38401	6.D-3	171-01205	4.B-1, 4.B-9
170-02600	4.A-22	170-38500	6.D-1	171-01215	4.B-1, 4.B-9
170-02605	4.A-22	170-38501	6.D-1	171-01505	4.B-2, 4.B-10
170-03000	4.A-19, 4.A-27, 4.A-34	170-38701	4.A-7	171-01515	4.B-2, 4.B-10
170-03005	4.A-19, 4.A-27, 4.A-34	170-38715	4.A-7	171-01605	4.B-1, 4.B-9
170-04000	4.A-36	170-39513	4.A-10	171-01615	4.B-1, 4.B-9
170-04800	4.A-28	170-40050	4.A-37	171-01705	4.B-1, 4.B-9
170-04900	4.A-28	170-40150	4.A-38	171-01715	4.B-1, 4.B-9
170-05000	4.A-35	170-40160	4.A-38	171-02605	4.B-2, 4.B-10
170-05005	4.A-35	170-40170	4.A-38	171-02615	4.B-2, 4.B-10
170-05600	4.A-21	170-45900	4.A-31	171-03005	4.B-1, 4.B-9
170-05605	4.A-21	170-55900	4.A-31	171-03015	4.B-1, 4.B-9
170-05900	4.A-29	170-60050	4.A-38	171-05005	4.B-2, 4.B-10
170-05905	4.A-29	170-60150	4.A-39	171-05015	4.B-2, 4.B-10
170-07100	4.A-23	170-60160	4.A-39	171-05605	4.B-2, 4.B-10
170-07105	4.A-23	170-60170	4.A-39	171-05615	4.B-2, 4.B-10
170-07600	4.A-24	170-65101	4.A-64, 4.C-13, 4.C-15	171-05905	4.B-2, 4.B-10
170-07605	4.A-24	170-65113	4.A-50	171-05915	4.B-2, 4.B-10
170-09000	4.A-49	170-65114	4.A-50	171-37024	4.B-1, 4.B-2, 4.B-9, 4.B-10
170-09122	4.A-45	170-65201	4.A-64, 4.C-13, 4.C-15	171-37923	4.B-1, 4.B-2, 4.B-9, 4.B-10
170-09510	4.A-10	170-65213	4.A-50	190	
170-09700	4.A-49	170-65214	4.A-50	190-65000	4.A-41
170-09800	4.A-48	170-65302	4.A-64, 4.C-15	197	
170-15900	4.A-29	170-65401	4.A-64, 4.C-13	197-66600	4.A-8
170-15905	4.A-29	170-65402	4.A-64, 4.C-15	197-66605	4.A-8
170-25900	4.A-30	170-65404	4.A-64	197-66606	4.A-3
170-25905	4.A-30	170-65501	4.A-64, 4.C-13, 4.C-15	197-66607	4.A-5
170-31100	4.A-2	170-65601	4.A-64, 4.C-13, 4.C-15	197-66617	4.A-8
170-31300	4.A-2	170-65701	4.A-64, 4.C-13, 4.C-15	197-66622	4.A-8
170-32100	4.A-4	170-65901	4.A-64, 4.C-12, 4.C-14	198	
170-32105	4.A-4	170-65904	4.A-64, 4.C-14	198-66600	4.A-8
170-33100	4.A-3, 4.A-5, 4.B-3, 4.B-11	170-66151	4.A-51	198-66605	4.A-8
170-33105	4.A-3, 4.A-5, 4.B-3, 4.B-11	170-66152	4.A-52	198-66606	4.A-3
170-33505	2.C-8, 4.A-1	170-66155	4.A-53	198-66607	4.A-5
170-35900	4.A-30	170-66156	4.A-54	198-66617	4.A-8
170-37001	4.A-42	170-66158	4.A-45	198-66622	4.A-8
170-37002	4.A-42	170-66161	4.A-55	199	
170-37003	4.A-42	170-66162	4.A-55	199-66600	4.A-8
170-37012	4.A-41, 4.C-21	170-66166	4.A-56	199-66605	4.A-8
170-37023	4.A-42, 4.C-21	170-66167	4.A-57		
170-37024	4.A-41, 4.C-21	170-66171	4.A-58		
170-37096	4.A-5, 4.A-8	170-66172	4.A-59		
170-37097	4.A-5, 4.A-8	170-66177	4.A-60		
		170-66179	4.A-61		

Code de réf.	Page	Code de réf.	Page	Code de réf.	Page
199-66606	4.A-3	200-63906	4.A-27	220-51001	2.A-8
199-66607	4.A-5	200-64006	4.A-36	220-51002	2.A-8
199-66617	4.A-8	200-64007	4.A-36	220-51004	2.A-8
199-66622	4.A-8	200-64008	4.A-36	220-51006	2.A-8
		200-64009	4.A-36	220-51033	2.A-10
200		200-64806	4.A-28	220-51036	2.A-10
200-00001	2.A-20, 2.C-15, 3.B-1	200-64906	4.A-28	220-51043	2.A-9
200-00002	2.A-20, 2.C-15, 3.B-1	200-65100	4.A-50, 4.A-51, 4.A-53, 4.A-55, 4.A-56, 4.A-58, 4.A-60, 4.C-12, 4.C-13	220-51046	2.A-9
200-00004	2.A-20, 2.C-15, 3.B-1	200-65200	4.A-50, 4.A-52, 4.A-54, 4.A-55, 4.A-57, 4.A-59, 4.A-61, 4.C-14, 4.C-15	220-52033	2.A-10
200-00007	2.A-21, 2.C-16, 3.B-2	200-65400	4.A-56, 4.A-58, 4.A-59, 4.A-62, 4.C-14	220-52036	2.A-10
200-00008	2.A-21, 2.C-16, 3.B-2	200-65702	4.A-45, 4.A-46, 4.A-47	220-52043	2.A-9
200-00010	2.A-21, 2.C-16, 3.B-2	200-65905	4.A-29	220-52046	2.A-9
200-00013	2.A-21, 2.C-16, 3.B-2	200-65914	4.A-29	220-52054	2.A-11
200-00060	3.B-5, 3.B-6, 3.B-7, 3.B-8, 5.D-22, 5.D-24, 5.E-5	200-65918	4.A-30	220-52073	2.A-11
200-31000	4.A-32, 6.A-6	200-65926	4.A-30, 4.A-31	220-52201	2.A-4
200-31002	2.A-17, 2.C-3, 2.C-5, 2.C-12, 3.A-1, 3.A-3, 6.A-3, 6.A-4	200-65936	4.A-31	220-52202	2.A-5
200-31003	5.D-23, 6.A-1, 6.A-2, 6.A-2, 6.A-5, 6.A-6	200-65937	4.A-31	220-52204	2.A-6
200-31004	2.A-18, 2.C-4, 2.C-13, 3.A-2	200-65938	4.A-31	220-52206	2.A-7
200-31006	2.C-6	200-66101	4.A-4, 4.A-6	220-52921	2.A-3
200-31008	2.A-19, 2.C-14	200-66501	4.A-2	220-55511	2.A-13, 5.F-1
200-32002	2.C-3, 2.C-5, 3.A-1, 3.A-3	200-66601	4.A-3, 4.A-7	220-60005	4.A-12, 4.A-13, 4.A-14, 4.A-15, 4.A-16, 4.A-17, 4.A-18, 4.A-23, 4.A-24, 4.A-33, 4.A-34
200-32004	2.C-4, 3.A-2	200-66603	4.A-3	220-60050	4.A-38
200-32006	2.C-6	200-66607	4.A-5	220-60150	4.A-39
200-32902	2.C-3	200-66630	2.C-8, 4.A-1	220-60905	4.A-12, 4.A-13, 4.A-14, 4.A-15, 4.A-16, 4.A-17, 4.A-18, 4.A-33, 4.A-34
200-40050	4.A-37	200-68001	4.A-10	220-61105	4.A-12, 4.A-13, 4.A-14, 4.A-15, 4.A-16, 4.A-17, 4.A-18, 4.A-33, 4.A-34
200-40150	4.A-38	200-68002	4.A-9	220-61106	4.A-15, 4.A-16, 4.A-18
200-40250	4.A-37	200-69001	4.A-49	220-61505	4.A-20, 4.A-21, 4.A-22, 4.A-35
200-40350	4.A-38	200-69102	4.A-45	220-61507	4.A-20, 4.A-21, 4.A-22, 4.A-35
200-51001	2.A-8	200-69417	4.A-48	220-61900	4.A-19
200-51002	2.A-8	200-69701	4.A-49	220-61901	4.A-19
200-51004	2.A-8	200-69801	4.A-48	220-61908	4.A-19
200-51006	2.A-8	200-76001	4.A-40	220-63606	4.A-25, 4.A-26, 4.A-27
200-51033	2.A-10	200-76100	Couverture à l'arrière	220-63906	4.A-27
200-51036	2.A-10	200-76200	Couverture à l'arrière	220-64006	4.A-36
200-51043	2.A-9	200-76300	Couverture à l'arrière	220-64007	4.A-36
200-51046	2.A-9	200-76700	Couverture à l'arrière	220-64008	4.A-36
200-52033	2.A-10	200-76800	Couverture à l'arrière	220-64009	4.A-36
200-52036	2.A-10	200-76901	4.A-40	220-64806	4.A-28
200-52043	2.A-9	200-78010	5.B-9	220-64906	4.A-28
200-52046	2.A-9	200-88000	4.A-39	220-65100	4.A-50, 4.A-51, 4.A-53, 4.A-55, 4.A-56, 4.A-58, 4.A-60, 4.C-12, 4.C-13
200-52054	2.A-11	200-90002	6.C-2	220-65200	4.A-50, 4.A-52, 4.A-54, 4.A-55, 4.A-57, 4.A-59, 4.A-61, 4.C-14, 4.C-15
200-52073	2.A-11			220-65400	4.A-56, 4.A-58, 4.A-59, 4.A-62, 4.C-14
200-52201	2.A-4	220		220-65702	4.A-45, 4.A-46, 4.A-47
200-52202	2.A-5	220-00001	2.A-20, 2.C-15, 3.B-1	220-65905	4.A-29
200-52204	2.A-6	220-00002	2.A-20, 2.C-15, 3.B-1	220-65914	4.A-29
200-52206	2.A-7	220-00004	2.A-20, 2.C-15, 3.B-1	220-65918	4.A-30
200-52921	2.A-3	220-00007	2.A-21, 2.C-16, 3.B-2	220-65926	4.A-30, 4.A-31
200-55511	2.A-13, 5.F-1	220-00008	2.A-21, 2.C-16, 3.B-2	220-65936	4.A-31
200-60005	4.A-12, 4.A-13, 4.A-14, 4.A-15, 4.A-16, 4.A-17, 4.A-18, 4.A-23, 4.A-23, 4.A-24, 4.A-24, 4.A-33, 4.A-34	220-00010	2.A-21, 2.C-16, 3.B-2	220-65937	4.A-31
200-60050	4.A-38	220-00013	2.A-21, 2.C-16, 3.B-2	220-65938	4.A-31
200-60150	4.A-39	220-00060	3.B-5, 3.B-6, 3.B-7, 3.B-8, 5.D-22, 5.D-24, 5.E-5	220-66101	4.A-4, 4.A-6
200-60905	4.A-12, 4.A-13, 4.A-14, 4.A-15, 4.A-16, 4.A-17, 4.A-18, 4.A-33, 4.A-34	220-31000	4.A-32, 6.A-6	220-66501	4.A-2
200-61105	4.A-12, 4.A-13, 4.A-14, 4.A-15, 4.A-16, 4.A-17, 4.A-18, 4.A-33, 4.A-34	220-31002	2.A-17, 2.C-3, 2.C-5, 2.C-12, 3.A-1, 3.A-3, 6.A-3, 6.A-4	220-66601	4.A-3, 4.A-7
200-61106	4.A-15, 4.A-16, 4.A-18	220-31003	5.D-23, 6.A-1, 6.A-2, 6.A-2, 6.A-5, 6.A-6	220-66603	4.A-3
200-61505	4.A-20, 4.A-21, 4.A-22, 4.A-35	220-31004	2.A-18, 2.C-4, 2.C-13, 3.A-2	220-66607	4.A-5
200-61507	4.A-20, 4.A-21, 4.A-22, 4.A-35	220-31006	2.C-6	220-66630	2.C-8, 4.A-1
200-61900	4.A-19	220-31008	2.A-19, 2.C-14	220-68001	4.A-10
200-61901	4.A-19	220-32002	2.C-3, 2.C-5, 3.A-1, 3.A-3	220-68002	4.A-9
200-61908	4.A-19	220-32004	2.C-4, 3.A-2	220-69001	4.A-49
200-63606	4.A-25, 4.A-25, 4.A-26, 4.A-26, 4.A-27	220-32006	2.C-6	220-69102	4.A-45
		220-32902	2.C-3	220-69417	4.A-48
		220-40050	4.A-37	220-69701	4.A-49
		220-40150	4.A-38		
		220-40250	4.A-37		
		220-40350	4.A-38		

Code de réf.	Page	Code de réf.	Page	Code de réf.	Page
220-69801	4.A-48	221-63606	4.A-25, 4.A-25, 4.A-26, 4.A-26,	224-56704	4.B-6
220-74001	4.B-3, 4.B-5, 4.B-6, 4.B-7,	4.A-27	224-56705	4.B-6
.....	4.B-8, 4.B-11, 4.B-13, 4.B-14,	221-63906	4.A-27	224-56706	4.B-6
.....	4.B-15, 4.B-16	221-64006	4.A-36	224-56707	4.B-6
220-76001	4.A-40	221-64007	4.A-36	224-56708	4.B-6
220-76901	4.A-40	221-64008	4.A-36	224-56709	4.B-6
220-78010	5.B-9	221-64009	4.A-36	224-56710	4.B-6
220-88000	4.A-39	221-64806	4.A-28	224-56711	4.B-6
220-90002	6.C-2	221-64906	4.A-28	224-56712	4.B-6
		221-65100	4.A-50, 4.A-51, 4.A-53, 4.A-55,	224-56713	4.B-6
		4.A-56, 4.A-58, 4.A-60, 4.C-12, 4.C-13	224-56714	4.B-6
221		221-65200	4.A-50, 4.A-52, 4.A-54, 4.A-55,	224-56715	4.B-6
221-00001	2.A-20, 2.C-15, 3.B-1	4.A-57, 4.A-59, 4.A-61, 4.C-14, 4.C-15	224-56716	4.B-6
221-00002	2.A-20, 2.C-15, 3.B-1	221-65400	4.A-56, 4.A-58, 4.A-59, 4.A-62,	224-56717	4.B-6
221-00004	2.A-20, 2.C-15, 3.B-1	4.C-14	224-56718	4.B-6
221-00007	2.A-21, 2.C-16, 3.B-2	221-65702	4.A-45, 4.A-46, 4.A-47	224-56719	4.B-6
221-00008	2.A-21, 2.C-16, 3.B-2	221-65905	4.A-29	224-56720	4.B-6
221-00010	2.A-21, 2.C-16, 3.B-2	221-65914	4.A-29	224-56721	4.B-6
221-00013	2.A-21, 2.C-16, 3.B-2	221-65918	4.A-30	224-56722	4.B-6
221-00060	3.B-5, 3.B-6, 3.B-7, 3.B-8,	221-65926	4.A-30, 4.A-31	224-56723	4.B-6
.....	5.D-22, 5.D-24, 5.E-5	221-65936	4.A-31	224-56801	4.B-5
221-31000	4.A-32, 6.A-6	221-65937	4.A-31	224-56802	4.B-5
221-31002	2.A-17, 2.C-3, 2.C-5, 2.C-12,	221-65938	4.A-31	224-56803	4.B-5
.....	3.A-1, 3.A-3, 6.A-3, 6.A-4	221-66101	4.A-4, 4.A-6	224-56804	4.B-5
221-31003	5.D-23, 6.A-1, 6.A-2, 6.A-2,	221-66501	4.A-2	224-56805	4.B-5
.....	6.A-5, 6.A-6	221-66601	4.A-3, 4.A-7	224-56806	4.B-5
221-31004	2.A-18, 2.C-4, 2.C-13, 3.A-2	221-66603	4.A-3	224-56807	4.B-5
221-31006	2.C-6	221-66607	4.A-5	224-56808	4.B-5
221-31008	2.A-19, 2.C-14	221-66630	2.C-8, 4.A-1	224-56809	4.B-5
221-32002	2.C-3, 2.C-5, 3.A-1, 3.A-3	221-68001	4.A-10	224-56810	4.B-5
221-32004	2.C-4, 3.A-2	221-68002	4.A-9	224-56811	4.B-5
221-32006	2.C-6	221-69001	4.A-49	224-56812	4.B-5
221-32902	2.C-3	221-69102	4.A-45	224-56851	4.B-7
221-40050	4.A-37	221-69417	4.A-48	224-56852	4.B-7
221-40150	4.A-38	221-69701	4.A-49	224-56853	4.B-7
221-40250	4.A-37	221-69801	4.A-48	224-56854	4.B-7
221-40350	4.A-38	221-74001	4.B-3, 4.B-5, 4.B-6, 4.B-7,	224-56855	4.B-7
221-51001	2.A-8	4.B-8, 4.B-11, 4.B-13, 4.B-14,	224-56856	4.B-7
221-51002	2.A-8	4.B-15, 4.B-16	224-56857	4.B-7
221-51004	2.A-8	221-76001	4.A-40	224-56858	4.B-7
221-51006	2.A-8	221-76901	4.A-40	224-56952	4.B-8
221-51033	2.A-10	221-78010	5.B-9	224-56953	4.B-8
221-51036	2.A-10	221-88000	4.A-39	224-56954	4.B-8
221-51043	2.A-9	221-90002	6.C-2	224-56955	4.B-8
221-51046	2.A-9			224-56956	4.B-8
221-52033	2.A-10	224		224-56957	4.B-8
221-52036	2.A-10	224-56001	4.B-1, 4.B-5, 4.B-6, 4.B-7, 4.B-8	224-56958	4.B-8
221-52043	2.A-9	224-56002	4.B-2, 4.B-5, 4.B-6, 4.B-7, 4.B-8	224-56959	4.B-8
221-52046	2.A-9	224-56101	4.B-1, 4.B-5	224-56960	4.B-8
221-52054	2.A-11	224-56102	4.B-2, 4.B-5	224-57001	4.B-9, 4.B-13, 4.B-14, 4.B-15, 4.B-16
221-52073	2.A-11	224-56251	4.B-7	224-57002	4.B-10, 4.B-13, 4.B-14, 4.B-15, 4.B-16
221-52201	2.A-4	224-56252	4.B-7	224-57101	4.B-9
221-52202	2.A-5	224-56253	4.B-7	224-57101	4.B-13
221-52204	2.A-6	224-56254	4.B-7	224-57102	4.B-10
221-52206	2.A-7	224-56255	4.B-7	224-57102	4.B-13
221-52921	2.A-3	224-56256	4.B-7	224-57251	4.B-15
221-55511	2.A-13, 5.F-1	224-56257	4.B-7	224-57252	4.B-15
221-60005	4.A-12, 4.A-13, 4.A-14, 4.A-15,	224-56258	4.B-7	224-57253	4.B-15
.....	4.A-16, 4.A-17, 4.A-18, 4.A-23,	224-56351	4.B-8	224-57254	4.B-15
.....	4.A-23, 4.A-24, 4.A-33, 4.A-34	224-56352	4.B-8	224-57255	4.B-15
221-60050	4.A-38	224-56353	4.B-8	224-57256	4.B-15
221-60150	4.A-39	224-56354	4.B-8	224-57257	4.B-15
221-60905	4.A-12, 4.A-13, 4.A-14, 4.A-15,	224-56355	4.B-8	224-57258	4.B-15
.....	4.A-16, 4.A-17, 4.A-18, 4.A-33, 4.A-34	224-56356	4.B-8	224-57351	4.B-16
221-61105	4.A-12, 4.A-13, 4.A-14, 4.A-15,	224-56357	4.B-8	224-57352	4.B-16
.....	4.A-16, 4.A-17, 4.A-18, 4.A-33, 4.A-34	224-56358	4.B-8	224-57353	4.B-16
221-61106	4.A-15, 4.A-16, 4.A-18	224-56359	4.B-8	224-57354	4.B-16
221-61505	4.A-20, 4.A-21, 4.A-22, 4.A-35	224-56360	4.B-8	224-57355	4.B-16
221-61507	4.A-20, 4.A-21, 4.A-22, 4.A-35	224-56701	4.B-6	224-57356	4.B-16
221-61900	4.A-19	224-56702	4.B-6	224-57357	4.B-16
221-61901	4.A-19	224-56703	4.B-6		
221-61908	4.A-19				

Code de réf.	Page	Code de réf.	Page	Code de réf.	Page
224-57358	4.B-16	224-76400	Couverture à l'arrière	226-56952	4.B-8
224-57359	4.B-16	224-76700	Couverture à l'arrière	226-56953	4.B-8
224-57360	4.B-16	224-76800	Couverture à l'arrière	226-56954	4.B-8
224-57701	4.B-14			226-56955	4.B-8
224-57702	4.B-14	226		226-56956	4.B-8
224-57703	4.B-14	226-56001	4.B-1, 4.B-5, 4.B-6, 4.B-7, 4.B-8	226-56957	4.B-8
224-57704	4.B-14	226-56002	4.B-2, 4.B-5, 4.B-6, 4.B-7, 4.B-8	226-56958	4.B-8
224-57705	4.B-14	226-56101	4.B-1, 4.B-5	226-56959	4.B-8
224-57706	4.B-14	226-56102	4.B-2, 4.B-5	226-56960	4.B-8
224-57707	4.B-14	226-56251	4.B-7	226-57001	4.B-9, 4.B-13, 4.B-14, 4.B-15, 4.B-16
224-57708	4.B-14	226-56252	4.B-7	226-57002	4.B-10, 4.B-13, 4.B-14, 4.B-15, 4.B-16
224-57709	4.B-14	226-56253	4.B-7	226-57101	4.B-9, 4.B-13
224-57710	4.B-14	226-56254	4.B-7	226-57102	4.B-10, 4.B-13
224-57711	4.B-14	226-56255	4.B-7	226-57251	4.B-15
224-57712	4.B-14	226-56256	4.B-7	226-57252	4.B-15
224-57713	4.B-14	226-56257	4.B-7	226-57253	4.B-15
224-57714	4.B-14	226-56258	4.B-7	226-57254	4.B-15
224-57715	4.B-14	226-56351	4.B-8	226-57255	4.B-15
224-57716	4.B-14	226-56352	4.B-8	226-57256	4.B-15
224-57717	4.B-14	226-56353	4.B-8	226-57257	4.B-15
224-57718	4.B-14	226-56354	4.B-8	226-57258	4.B-15
224-57719	4.B-14	226-56355	4.B-8	226-57351	4.B-16
224-57720	4.B-14	226-56356	4.B-8	226-57352	4.B-16
224-57721	4.B-14	226-56357	4.B-8	226-57353	4.B-16
224-57722	4.B-14	226-56358	4.B-8	226-57354	4.B-16
224-57723	4.B-14	226-56359	4.B-8	226-57355	4.B-16
224-57801	4.B-13	226-56360	4.B-8	226-57356	4.B-16
224-57802	4.B-13	226-56701	4.B-6	226-57357	4.B-16
224-57803	4.B-13	226-56702	4.B-6	226-57358	4.B-16
224-57804	4.B-13	226-56703	4.B-6	226-57359	4.B-16
224-57805	4.B-13	226-56704	4.B-6	226-57360	4.B-16
224-57806	4.B-13	226-56705	4.B-6	226-57701	4.B-14
224-57807	4.B-13	226-56706	4.B-6	226-57702	4.B-14
224-57808	4.B-13	226-56707	4.B-6	226-57703	4.B-14
224-57809	4.B-13	226-56708	4.B-6	226-57704	4.B-14
224-57810	4.B-13	226-56709	4.B-6	226-57705	4.B-14
224-57811	4.B-13	226-56710	4.B-6	226-57706	4.B-14
224-57812	4.B-13	226-56711	4.B-6	226-57707	4.B-14
224-57851	4.B-15	226-56712	4.B-6	226-57708	4.B-14
224-57852	4.B-15	226-56713	4.B-6	226-57709	4.B-14
224-57853	4.B-15	226-56714	4.B-6	226-57710	4.B-14
224-57854	4.B-15	226-56715	4.B-6	226-57711	4.B-14
224-57855	4.B-15	226-56716	4.B-6	226-57712	4.B-14
224-57856	4.B-15	226-56717	4.B-6	226-57713	4.B-14
224-57857	4.B-15	226-56718	4.B-6	226-57714	4.B-14
224-57858	4.B-15	226-56719	4.B-6	226-57715	4.B-14
224-57951	4.B-16	226-56720	4.B-6	226-57716	4.B-14
224-57952	4.B-16	226-56721	4.B-6	226-57717	4.B-14
224-57953	4.B-16	226-56722	4.B-6	226-57718	4.B-14
224-57954	4.B-16	226-56723	4.B-6	226-57719	4.B-14
224-57955	4.B-16	226-56801	4.B-5	226-57720	4.B-14
224-57956	4.B-16	226-56802	4.B-5	226-57721	4.B-14
224-57957	4.B-16	226-56803	4.B-5	226-57722	4.B-14
224-57958	4.B-16	226-56804	4.B-5	226-57723	4.B-14
224-57959	4.B-16	226-56805	4.B-5	226-57801	4.B-13
224-57960	4.B-16	226-56806	4.B-5	226-57802	4.B-13
224-74101	4.B-3, 4.B-5, 4.B-11, 4.B-13	226-56807	4.B-5	226-57803	4.B-13
224-74201	4.B-7, 4.B-15	226-56808	4.B-5	226-57804	4.B-13
224-74202	4.B-7, 4.B-15	226-56809	4.B-5	226-57805	4.B-13
224-74301	4.B-8, 4.B-16	226-56810	4.B-5	226-57806	4.B-13
224-74302	4.B-8, 4.B-16	226-56811	4.B-5	226-57807	4.B-13
224-74303	4.B-8, 4.B-16	226-56812	4.B-5	226-57808	4.B-13
224-74701	4.B-6, 4.B-14	226-56851	4.B-7	226-57809	4.B-13
224-74702	4.B-6, 4.B-14	226-56852	4.B-7	226-57810	4.B-13
224-74703	4.B-6, 4.B-14	226-56853	4.B-7	226-57811	4.B-13
224-74801	4.B-5, 4.B-13	226-56854	4.B-7	226-57812	4.B-13
224-74802	4.B-5, 4.B-13	226-56855	4.B-7	226-57851	4.B-15
224-76005	Couverture à l'arrière	226-56856	4.B-7	226-57852	4.B-15
224-76100	Couverture à l'arrière	226-56857	4.B-7	226-57853	4.B-15
224-76200	Couverture à l'arrière	226-56858	4.B-7	226-57854	4.B-15
224-76300	Couverture à l'arrière	226-56951	4.B-8	226-57855	4.B-15

Code de réf.	Page	Code de réf.	Page	Code de réf.	Page
226-57856	4.B-15	227-56717	4.B-6	227-57713	4.B-14
226-57857	4.B-15	227-56718	4.B-6	227-57714	4.B-14
226-57858	4.B-15	227-56719	4.B-6	227-57715	4.B-14
226-57951	4.B-16	227-56720	4.B-6	227-57716	4.B-14
226-57952	4.B-16	227-56721	4.B-6	227-57717	4.B-14
226-57953	4.B-16	227-56722	4.B-6	227-57718	4.B-14
226-57954	4.B-16	227-56723	4.B-6	227-57719	4.B-14
226-57955	4.B-16	227-56801	4.B-5	227-57720	4.B-14
226-57956	4.B-16	227-56802	4.B-5	227-57721	4.B-14
226-57957	4.B-16	227-56803	4.B-5	227-57722	4.B-14
226-57958	4.B-16	227-56804	4.B-5	227-57723	4.B-14
226-57959	4.B-16	227-56805	4.B-5	227-57801	4.B-13
226-57960	4.B-16	227-56806	4.B-5	227-57802	4.B-13
226-74101	4.B-3, 4.B-5, 4.B-11, 4.B-13	227-56807	4.B-5	227-57803	4.B-13
226-74201	4.B-7, 4.B-15	227-56808	4.B-5	227-57804	4.B-13
226-74202	4.B-7, 4.B-15	227-56809	4.B-5	227-57805	4.B-13
226-74301	4.B-8, 4.B-16	227-56810	4.B-5	227-57806	4.B-13
226-74302	4.B-8, 4.B-16	227-56811	4.B-5	227-57807	4.B-13
226-74303	4.B-8, 4.B-16	227-56812	4.B-5	227-57808	4.B-13
226-74701	4.B-6, 4.B-14	227-56851	4.B-7	227-57809	4.B-13
226-74702	4.B-6, 4.B-14	227-56852	4.B-7	227-57810	4.B-13
226-74703	4.B-6, 4.B-14	227-56853	4.B-7	227-57811	4.B-13
226-74801	4.B-5, 4.B-13	227-56854	4.B-7	227-57812	4.B-13
226-74802	4.B-5, 4.B-13	227-56855	4.B-7	227-57851	4.B-15
226-76005	Couverture à l'arrière	227-56856	4.B-7	227-57852	4.B-15
226-76100	Couverture à l'arrière	227-56857	4.B-7	227-57853	4.B-15
226-76200	Couverture à l'arrière	227-56858	4.B-7	227-57854	4.B-15
226-76300	Couverture à l'arrière	227-56951	4.B-8	227-57855	4.B-15
226-76400	Couverture à l'arrière	227-56952	4.B-8	227-57856	4.B-15
226-76700	Couverture à l'arrière	227-56953	4.B-8	227-57857	4.B-15
226-76800	Couverture à l'arrière	227-56954	4.B-8	227-57858	4.B-15
		227-56955	4.B-8	227-57951	4.B-16
		227-56956	4.B-8	227-57952	4.B-16
		227-56957	4.B-8	227-57953	4.B-16
		227-56958	4.B-8	227-57954	4.B-16
		227-56959	4.B-8	227-57955	4.B-16
		227-56960	4.B-8	227-57956	4.B-16
		227-57001	4.B-9, 4.B-13, 4.B-14, 4.B-15, 4.B-16	227-57957	4.B-16
		227-57002	4.B-10, 4.B-13, 4.B-14, 4.B-15, 4.B-16	227-57958	4.B-16
		227-57101	4.B-9, 4.B-13	227-57959	4.B-16
		227-57102	4.B-10, 4.B-13	227-57960	4.B-16
		227-57251	4.B-15	227-74101	4.B-3, 4.B-5, 4.B-11, 4.B-13
		227-57252	4.B-15	227-74201	4.B-7, 4.B-15
		227-57253	4.B-15	227-74202	4.B-7, 4.B-15
		227-57254	4.B-15	227-74301	4.B-8, 4.B-16
		227-57255	4.B-15	227-74302	4.B-8, 4.B-16
		227-57256	4.B-15	227-74303	4.B-8, 4.B-16
		227-57257	4.B-15	227-74701	4.B-6, 4.B-14
		227-57258	4.B-15	227-74702	4.B-6, 4.B-14
		227-57351	4.B-16	227-74703	4.B-6, 4.B-14
		227-57352	4.B-16	227-74801	4.B-5, 4.B-13
		227-57353	4.B-16	227-74802	4.B-5, 4.B-13
		227-57354	4.B-16	227-76005	Couverture à l'arrière
		227-57355	4.B-16	227-76100	Couverture à l'arrière
		227-57356	4.B-16	227-76200	Couverture à l'arrière
		227-57357	4.B-16	227-76300	Couverture à l'arrière
		227-57358	4.B-16	227-76400	Couverture à l'arrière
		227-57359	4.B-16	227-76700	Couverture à l'arrière
		227-57360	4.B-16	227-76800	Couverture à l'arrière
		227-57701	4.B-14		
		227-57702	4.B-14		
		227-57703	4.B-14		
		227-57704	4.B-14		
		227-57705	4.B-14		
		227-57706	4.B-14		
		227-57707	4.B-14		
		227-57708	4.B-14		
		227-57709	4.B-14		
		227-57710	4.B-14		
		227-57711	4.B-14		
		227-57712	4.B-14		
				241	
				241-76005	Couverture à l'arrière
				241-76100	Couverture à l'arrière
				241-76200	Couverture à l'arrière
				241-76300	Couverture à l'arrière
				241-76400	Couverture à l'arrière
				241-76700	Couverture à l'arrière
				241-76800	Couverture à l'arrière
				242	
				242-76005	Couverture à l'arrière

Code de réf.	Page	Code de réf.	Page	Code de réf.	Page
242-76100	Couverture à l'arrière	353-600121	5.C-1	5.C-5, 5.C-11, 5.C-12, 5.C-15,
242-76200	Couverture à l'arrière	353-601021	5.C-12	5.D-1, 5.D-2, 5.D-5, 5.D-6,
242-76300	Couverture à l'arrière	353-601111	5.B-2	5.D-10, 5.D-11, 5.D-12, 5.D-14,
242-76400	Couverture à l'arrière	353-601121	5.C-2	5.D-15, 5.D-16, 5.D-20
242-76700	Couverture à l'arrière	353-601221	5.C-3	353-999879	5.B-4, 5.B-5, 5.B-6, 5.B-6,
242-76800	Couverture à l'arrière	353-602021	5.C-12	5.B-7, 5.B-8, 5.C-6, 5.C-7,
		353-602111	5.B-3	5.C-8, 5.C-9, 5.C-10, 5.C-13,
		353-602121	5.C-4	5.C-14, 5.C-15, 5.D-2, 5.D-3,
		353-602221	5.C-5	5.D-4, 5.D-7, 5.D-8, 5.D-9,
		353-650021	5.D-14	5.D-12, 5.D-13, 5.D-14, 5.D-17,
		353-650321	5.D-10	5.D-18, 5.D-19, 5.D-20
		353-650521	5.D-1	360	
		353-651021	5.D-15	360-00000	3.B-5, 3.B-6, 3.B-7, 3.B-8,
		353-651321	5.D-11	5.D-22, 5.D-24, 5.E-5
		353-651421	5.D-5	360-11001	3.B-5, 5.D-24
		353-651521	5.D-1	360-21001	3.B-6, 5.D-22
		353-652021	5.D-16	360-31001	3.B-7, 5.E-5
		353-652321	5.D-12	360-33001	3.D-1, 5.E-6
		353-652421	5.D-6	360-39001	3.D-1, 5.E-5
		353-652521	5.D-2	360-51001	3.B-8
		353-700021	5.C-13		
		353-700111	5.B-4	390	
		353-700121	5.C-6	390-20000	2.A-15, 2.A-16, 5.G-1, 5.G-1
		353-701021	5.C-14	390-20010	2.A-15, 2.A-16, 5.G-1, 5.G-1
		353-701111	5.B-5	390-20050	2.A-14, 5.A-3, 5.F-2
		353-701121	5.C-7	390-20150	2.A-14, 5.A-3, 5.F-2
		353-701221	5.C-8	390-34011	5.E-1, 5.E-3
		353-702021	5.C-14	390-34012	5.E-1, 5.E-3
		353-702111	5.B-6	390-34102	5.E-1
		353-702121	5.C-9	390-34103	5.E-2
		353-702221	5.C-10	390-34104	5.E-3
		353-750021	5.D-17	390-34112	5.E-1
		353-750321	5.D-12	390-34113	5.E-2
		353-750521	5.D-2	390-34114	5.E-3
		353-751021	5.D-18	390-34203	5.E-2, 5.E-3
		353-751321	5.D-13		
		353-751421	5.D-7	410	
		353-751521	5.D-3	410-00001	2.A-20, 2.C-15, 3.B-1
		353-752021	5.D-19	410-00002	2.A-21, 2.C-16, 3.B-2, 6.C-2
		353-752321	5.D-14	410-00099	2.B-10, 3.C-3
		353-752421	5.D-8	410-00100	3.A-1
		353-752521	5.D-3	410-00121	6.C-1
		353-802011	5.B-7	410-00200	3.A-2
		353-802111	5.B-6	410-00331	3.C-2
		353-852011	5.D-19	410-00332	3.C-2
		353-852411	5.D-9	410-00333	3.C-2
		353-852511	5.D-4	410-00335	3.C-1
		353-990989	5.B-8, 5.C-15, 5.D-20	410-00351	3.C-4
		353-990991	5.B-8, 5.C-15, 5.D-20	410-00352	3.C-4
		353-990992	5.B-1, 5.B-2, 5.B-8, 5.C-1,	410-00359	3.D-1
		5.C-2, 5.C-3, 5.C-11, 5.C-12,	410-00362	2.A-23, 2.C-18, 3.B-4
		5.C-15, 5.D-1, 5.D-5, 5.D-10,	410-00400	3.A-3
		5.D-11, 5.D-14, 5.D-15, 5.D-20	410-00535	3.C-1
		353-991491	5.B-8, 5.C-15, 5.D-20		
		353-991901	5.B-2, 5.B-5, 5.C-2, 5.C-3,	420	
		5.C-7, 5.C-8, 5.C-12, 5.C-14,	420-00510	4.A-10
		5.D-1, 5.D-3, 5.D-5, 5.D-7,	420-00512	4.A-9
		5.D-11, 5.D-13, 5.D-15, 5.D-18		
		353-991971	5.B-8, 5.C-15, 5.D-20	450	
		353-991981	5.B-8, 5.C-15, 5.D-20	450-00067	2.A-1
		353-991982	5.B-8, 5.C-15, 5.D-20	450-00068	2.A-2
		353-991991	5.B-8, 5.C-15, 5.D-20		
		353-991992	5.B-4, 5.B-5, 5.B-8, 5.C-6,	510	
		5.C-7, 5.C-8, 5.C-13, 5.C-14,	510-01001	7A-2
		5.C-15, 5.D-2, 5.D-3, 5.D-7,	510-01501	7A-1
		5.D-12, 5.D-13, 5.D-17, 5.D-18,	510-21410	7A-3
		5.D-20	510-31001	7A-3
		353-992891	5.B-8, 5.C-15, 5.D-20	510-50000	7A-3
		353-992991	5.B-8, 5.C-15, 5.D-20	510-81001	7A-1, 7A-2, 7A-3
		353-999869	5.B-1, 5.B-2, 5.B-3, 5.B-8,	510-90100	7A-4
		5.C-1, 5.C-2, 5.C-3, 5.C-4,		
		5.C-5, 5.C-11, 5.C-12, 5.C-15,		
		5.D-1, 5.D-2, 5.D-5, 5.D-6,		
		5.D-10, 5.D-11, 5.D-12, 5.D-14,		
		5.D-15, 5.D-16, 5.D-20		
		353-999879	5.B-4, 5.B-5, 5.B-6, 5.B-6,		
		5.B-7, 5.B-8, 5.C-6, 5.C-7,		
		5.C-8, 5.C-9, 5.C-10, 5.C-13,		
		5.C-14, 5.C-15, 5.D-2, 5.D-3,		
		5.D-4, 5.D-7, 5.D-8, 5.D-9,		
		5.D-12, 5.D-13, 5.D-14, 5.D-17,		
		5.D-18, 5.D-19, 5.D-20		
310					
310-01100	6.A-6				
310-01800	4.A-32				
310-01900	6.A-2				
310-02000	6.A-2				
310-02100	5.D-23, 6.A-6				
310-02200	5.D-21				
310-02310	5.D-21				
310-02320	5.D-21				
310-02400	5.D-22				
310-02800	6.A-4				
310-02900	6.A-3				
310-03900	6.A-1				
310-04900	6.A-5				
310-05001	6.A-7				
330					
330-00700	6.B-1				
330-00701	6.B-1				
340					
340-00050	2.A-12, 2.C-10, 6.C-1				
340-00051	6.C-1				
350					
350-10012	2.A-15, 5.G-2				
350-10030	5.A-5				
350-10033	5.A-5				
350-20050	5.A-3				
350-20058	5.A-2				
350-20085	5.C-16				
350-20090	5.C-16				
350-20150	5.A-3				
350-20158	5.A-2				
350-30010	2.A-16, 5.G-1				
350-34001	5.E-1				
350-34002	5.E-1				
350-34003	5.E-2				
350-34004	5.E-3				
350-34013	5.E-2				
350-34014	5.E-3				
350-41279	2.A-15, 5.G-1				
350-41549	2.A-15, 5.G-2				
350-41936	5.A-1, 5.A-4, 5.A-5, 5.B-10,				
.....	5.C-16, 5.C-16				
350-213001	5.E-4				
350-993991	5.E-4				
350-999908	5.E-4				
351					
351-10170	5.A-4				
351-10172	5.A-4				
351-25310	5.A-1, 5.A-4				
351-25315	5.A-4				
351-25320	5.A-1, 5.A-4				
351-26450	5.A-1				
351-26470	5.A-1				
351-26480	5.A-1				
351-26560	5.A-4				
351-26562	5.A-4				
353					
353-600021	5.C-11				
353-600111	5.B-1				



Code de réf.	Page	Code de réf.	Page	Code de réf.	Page
510-90200	7A-4	552-72000	2.A-17, 2.A-18, 2.A-19, 2.C-12,	700-36715	4.C-4
510-90300	7A-4		2.C-13, 2.C-14	700-36725	4.C-4
550		552-72001	2.A-17, 2.C-12	700-36735	4.C-4
550-00003	2.B-1	552-72002	2.A-18, 2.C-13	700-36810	4.C-5
550-00010	2.B-1	552-72004	2.A-19, 2.C-14	700-36820	4.C-5
550-00020	2.B-2	552-72011	2.A-17, 2.C-12	700-36830	4.C-5
550-00103	2.B-2	552-72012	2.A-18, 2.C-13	700-36910	4.C-6
550-00106	2.B-2	552-72014	2.A-19, 2.C-14	700-36920	4.C-6
550-00130	2.B-4	552-72101	2.C-3	700-36930	4.C-6
550-00140	2.B-8	552-72102	2.C-4	700-37200	4.C-8
550-00150	2.B-7	552-72201	2.C-5	700-37205	4.C-8
550-00210	2.B-9	552-72301	2.C-6	700-37600	4.C-9
550-00230	2.B-9	552-80401	2.C-7	700-37605	4.C-9
550-00240	2.B-8	552-80699	2.C-9	700-37730	4.C-2
550-00241	2.B-8	650		700-37735	4.C-2
550-00250	2.B-7	650-11113	4.A-49, 4.A-50, 4.A-63	700-37748	4.C-2
550-00340	2.B-3	650-14552	4.A-45, 4.A-52, 4.A-63	700-37753	4.C-2
550-00370	2.B-4	650-14556	4.A-53, 4.A-54, 4.A-63	700-37754	4.C-2
550-00371	2.B-3	650-14562	4.A-46, 4.A-55, 4.A-56, 4.A-63	700-38100	4.C-11
550-00502	2.A-12, 2.A-13, 2.C-10, 2.C-11	650-14567	4.A-56, 4.A-57, 4.A-58, 4.A-63	700-38200	4.C-11
550-00520	2.B-12	650-14572	4.A-47, 4.A-51, 4.A-58, 4.A-59, 4.A-63	700-38500	4.C-20
550-00521	2.B-12	650-14578	4.A-60, 4.A-61, 4.A-62, 4.A-63	700-38700	4.C-9
550-00522	2.B-12	650-16900	4.A-63	700-38800	4.C-9
550-00524	2.B-12	650-16910	4.A-45, 4.A-46, 4.A-47, 4.A-63	700-73000	4.C-19
550-00525	2.B-12	650-45013	4.A-65, 4.C-16	700-74000	4.C-19
550-00526	2.B-12	650-45052	4.A-65, 4.C-16	700-75000	4.C-20
550-00527	2.B-12	650-45056	4.A-65, 4.C-16	700-83101	4.C-17
550-00528	2.B-12	650-45062	4.A-65, 4.C-16	700-83201	4.C-18
550-00529	2.B-12	650-45067	4.A-65, 4.C-16	700-84000	4.C-20
550-00530	2.B-12	650-45072	4.A-65, 4.C-16	700-84001	4.C-20
550-00531	2.B-12	650-45078	4.A-65, 4.C-16	700-84002	4.C-20
550-00532	2.B-12	700		700-84101	4.C-17
550-00550	2.B-12	700-30000	4.C-10	700-84102	4.C-17
550-00579	2.B-12	700-30005	4.C-10	700-84111	4.C-17
550-00640	2.B-10	700-30100	4.C-11	700-84112	4.C-17
550-00801	2.B-5	700-30200	4.C-11	700-84201	4.C-18
550-00803	2.B-6	700-30300	4.C-11	700-84202	4.C-18
550-00809	2.B-5, 2.B-6	700-30300	4.C-11	700-84211	4.C-18
550-14020	2.A-2	700-31200	4.C-7	700-84212	4.C-18
550-14021	2.A-2	700-31205	4.C-7	700-84302	4.C-19
550-14027	2.A-2	700-31300	4.C-7	700-84801	4.C-18
550-14030	2.A-2	700-31500	4.C-8	700-84802	4.C-18
550-14031	2.A-2	700-31505	4.C-8	700-84902	4.C-19
550-14037	2.A-2	700-31600	4.C-7	700-85000	4.C-12
550-14090	2.A-2	700-31605	4.C-7	701	
550-14106	2.A-2	700-31616	4.C-8	701-30000	4.C-10
550-14110	2.A-1	700-31700	4.C-7	701-30005	4.C-10
550-18000	2.A-1	700-31705	4.C-7	701-31200	4.C-7
550-20000	2.A-11	700-32600	4.C-8	701-31205	4.C-7
550-20025	2.A-11, 4.A-42, 4.B-3, 4.B-11	700-32605	4.C-8	701-31300	4.C-7
550-20102	2.A-12, 2.C-10	700-33000	4.C-10	701-31500	4.C-8
550-20200	2.A-14, 5.F-2	700-33005	4.C-10	701-31505	4.C-8
550-20201	2.A-14, 5.F-2	700-35000	4.C-11	701-31600	4.C-7
550-20210	2.A-13, 5.F-1	700-35005	4.C-11	701-31605	4.C-7
550-20220	2.A-14, 5.F-1	700-35100	4.C-11	701-31616	4.C-8
550-22011	2.A-13, 2.C-11	700-35105	4.C-11	701-31700	4.C-7
550-22012	2.A-13, 2.C-11	700-35900	4.C-9	701-31705	4.C-7
550-22091	2.A-13, 2.C-11	700-35905	4.C-9	701-31705	4.C-7
550-22092	2.A-13, 2.C-11	700-35910	4.C-10	701-32600	4.C-8
550-92140	2.D-1	700-35915	4.C-10	701-32605	4.C-8
550-92240	2.D-1	700-36099	4.C-22	701-33000	4.C-10
550-99102	2.D-1	700-36600	4.C-1	701-33005	4.C-10
550-99202	2.D-1	700-36605	4.C-1	701-35000	4.C-11
		700-36609	4.C-22	701-35005	4.C-11
551		700-36615	4.C-3	701-35100	4.C-11
551-18000	2.C-7, 4.A-11	700-36625	4.C-3	701-35105	4.C-11
		700-36635	4.C-3	701-35900	4.C-9
552		700-36670	4.C-1	701-35905	4.C-9
552-00002	2.C-1	700-36675	4.C-1	701-35910	4.C-10
552-20803	2.B-11, 2.C-2	700-36709	4.C-21	701-35915	4.C-10

Code de réf.	Page	Code de réf.	Page	Code de réf.	Page
701-36099	4.C-22	701-84211	4.C-18	761-36735	4.C-4
701-36600	4.C-1	701-84212	4.C-18	761-36810	4.C-5
701-36605	4.C-1	701-84302	4.C-19	761-36820	4.C-5
701-36615	4.C-3	701-84801	4.C-18	761-36830	4.C-5
701-36625	4.C-3	701-84802	4.C-18	761-36910	4.C-6
701-36635	4.C-3	701-84902	4.C-19	761-36920	4.C-6
701-36670	4.C-1	701-85000	4.C-12	761-36930	4.C-6
701-36675	4.C-1			761-37200	4.C-8
701-36709	4.C-21	761		761-37205	4.C-8
701-36715	4.C-4	761-30000	4.C-10	761-37600	4.C-9
701-36725	4.C-4	761-30005	4.C-10	761-37605	4.C-9
701-36735	4.C-4	761-31200	4.C-7	761-37730	4.C-2
701-36810	4.C-5	761-31205	4.C-7	761-37735	4.C-2
701-36820	4.C-5	761-31300	4.C-7	761-37748	4.C-2
701-36830	4.C-5	761-31500	4.C-8	761-37749	4.C-2
701-36910	4.C-6	761-31505	4.C-8	761-37753	4.C-2
701-36920	4.C-6	761-31600	4.C-7	761-37754	4.C-2
701-36930	4.C-6	761-31605	4.C-7	761-38500	4.C-20
701-37200	4.C-8	761-31616	4.C-8	761-38700	4.C-9
701-37205	4.C-8	761-31700	4.C-7	761-38800	4.C-9
701-37600	4.C-9	761-31705	4.C-7	761-73000	4.C-19
701-37605	4.C-9	761-32600	4.C-8	761-74000	4.C-19
701-37730	4.C-2	761-32605	4.C-8	761-75000	4.C-20
701-37735	4.C-2	761-33000	4.C-10	761-83101	4.C-17
701-37748	4.C-2	761-33005	4.C-10	761-83201	4.C-18
701-37749	4.C-2	761-35000	4.C-11	761-84000	4.C-20
701-37753	4.C-2	761-35005	4.C-11	761-84001	4.C-20
701-37754	4.C-2	761-35100	4.C-11	761-84002	4.C-20
701-38500	4.C-20	761-35105	4.C-11	761-84101	4.C-17
701-38700	4.C-9	761-35900	4.C-9	761-84102	4.C-17
701-38800	4.C-9	761-35905	4.C-9	761-84111	4.C-17
701-73000	4.C-19	761-35910	4.C-10	761-84112	4.C-17
701-74000	4.C-19	761-35915	4.C-10	761-84201	4.C-18
701-75000	4.C-20	761-36099	4.C-22	761-84202	4.C-18
701-83101	4.C-17	761-36600	4.C-1	761-84211	4.C-18
701-83201	4.C-18	761-36605	4.C-1	761-84212	4.C-18
701-84000	4.C-20	761-36615	4.C-3	761-84302	4.C-19
701-84001	4.C-20	761-36625	4.C-3	761-84801	4.C-18
701-84002	4.C-20	761-36635	4.C-3	761-84802	4.C-18
701-84101	4.C-17	761-36655	4.C-6	761-84902	4.C-19
701-84102	4.C-17	761-36670	4.C-1	761-85000	4.C-12
701-84111	4.C-17	761-36675	4.C-1		
701-84112	4.C-17	761-36709	4.C-21		
701-84201	4.C-18	761-36715	4.C-4		
701-84202	4.C-18	761-36725	4.C-4		

Afdekplaten met veiligheidsidentificatie die niet verloren kan gaan

Afdekplaten met tekstveld voor eenvoudige labeling en identificatie.

Ideaal voor gebruik in de gezondheidszorg, detailhandel, kantoorgebouwen, ziekenhuizen, enz.

































































	ref. code	omschrijving	centerafstand	afmetingen	opbouwhoogte
	I20-76101	enkelvoudige afdekplaat	-	8,5 x 8,5 cm	0,85 cm
	I20-76801	tweevoudige afdekplaat verticaal	71 mm	15,6 x 8,5 cm	0,85 cm
	I20-76802	tweevoudige afdekplaat horizontaal	71 mm	8,5 x 15,6 cm	0,85 cm
	I20-76701	drievoudige afdekplaat verticaal	71 mm	22,7 x 8,5 cm	0,85 cm
	I20-76702	drievoudige afdekplaat horizontaal	71 mm	8,5 x 22,7 cm	0,85 cm
	I20-76401	viervoudige afdekplaat verticaal	71 mm	29,8 x 8,5 cm	0,85 cm
	I20-76402	viervoudige afdekplaat horizontaal	71 mm	8,5 x 29,8 cm	0,85 cm
	I70-00090	labeldrager (afzonderlijk verkrijgbaar)			
	I70-00091	labelpapier (afzonderlijk verkrijgbaar)			

Afdekplaten voor gebruik in installatiekanalen

Speciaal ontworpen voor installatiekanalen met een dekselopening van 80 mm.

Bijzonder geschikt voor gebruik in bijvoorbeeld de gezondheidszorg, detailhandel, kantoren, ziekenhuizen, enz.

	ref. code	omschrijving	centerafstand	afmetingen	opbouwhoogte
	I01-76101	enkelvoudige afdekplaat	-	8,0 x 8,0 cm	0,95 cm
	I01-76801	tweevoudige afdekplaat horizontaal	71 mm	8,0 x 15,0 cm	0,95 cm

Afdekplaten									Afwerkingsset	
		centerafstand 71 mm horizontaal/verticaal				centerafstand 60 mm verticaal				
Niko Pure										
afmetingen (cm)	8,3 x 8,3	8,3 x 15,4	8,3 x 22,5	8,3 x 29,6	8,3 x 36,7	14,3 x 8,3	20,3 x 8,3	kleur	ref. code	
 alu grey brushed	155-76100	155-76800	155-76700	155-76400	155-76005	155-76200	155-76300	 anthracite coated	122-xxxxx	
NEW  alu blue grey brushed	226-76100	226-76800	226-76700	226-76400	226-76005	226-76200	226-76300	 blue grey coated	220-xxxxx	
NEW  alu black brushed	224-76100	224-76800	224-76700	224-76400	224-76005	224-76200	224-76300	 black coated	161-xxxxx	
NEW  alu gold brushed	227-76100	227-76800	227-76700	227-76400	227-76005	227-76200	227-76300	 gold coated	221-xxxxx	
 steel white coated	154-76100	154-76800	154-76700	154-76400	154-76005	154-76200	154-76300	 white coated	154-xxxxx	
 steel black coated	161-76100	161-76800	161-76700	161-76400	161-76005	161-76200	161-76300	 black coated	161-xxxxx	
NEW  steel champagne coated	166-76100	166-76800	166-76700	166-76400	166-76005	166-76200	166-76300	 champagne coated	157-xxxxx	
 stainless steel on anthracite	150-76100	150-76800	150-76700	150-76400	150-76005	150-76200	150-76300	 anthracite coated	122-xxxxx	
 liquid snow white	241-76100	241-76800	241-76700	241-76400	241-76005	241-76200	241-76300	 white	101-xxxxx	
 liquid black	242-76100	242-76800	242-76700	242-76400	242-76005	242-76200	242-76300	 piano black coated	200-xxxxx	
 Bakelite® piano black	200-76100	200-76800	200-76700			200-76200	200-76300	 piano black coated	200-xxxxx	
 bamboo	156-76100	156-76800	156-76700	156-76400	156-76005	156-76200	156-76300	 anthracite coated	122-xxxxx	
Niko Intense										
afmetingen (cm)	8,5 x 8,5	8,5 x 15,6	8,5 x 22,7	8,5 x 29,8	8,5 x 36,7	14,5 x 8,5	20,5 x 8,5	kleur	ref. code	
NEW  lunar white coated	137-76100	137-76800	137-76700	137-76400	137-76005	137-76200	137-76300	 white coated	154-xxxxx	
 white	120-76100	120-76800	120-76700	120-76400	120-76005	120-76200	120-76300	 white	101-xxxxx	
NEW  sterling coated	132-76100	132-76800	132-76700	132-76400	132-76005	132-76200	132-76300	 sterling coated	121-xxxxx	
NEW  bronze coated	134-76100	134-76800	134-76700	134-76400	134-76005	134-76200	134-76300	 bronze coated	123-xxxxx	
NEW  dark brown coated	135-76100	135-76800	135-76700	135-76400	135-76005	135-76200	135-76300	 dark brown coated	124-xxxxx	
NEW  anthracite coated	133-76100	133-76800	133-76700	133-76400	133-76005	133-76200	133-76300	 anthracite coated	122-xxxxx	
NEW  matt black coated	136-76100	136-76800	136-76700	136-76400	136-76005	136-76200	136-76300	 black coated	161-xxxxx	
Niko Original										
afmetingen (cm)	8,3 x 8,3	8,3 x 15,4	8,3 x 22,5	8,3 x 29,6	8,3 x 36,7	14,3 x 8,3	20,3 x 8,3	kleur	ref. code	
 white	101-76100	101-76800	101-76700	101-76400	101-76005	101-76200	101-76300	 white	101-xxxxx	
 cream	100-76100	100-76800	100-76700	100-76400	100-76005	100-76200	100-76300	 cream	100-xxxxx	
 light grey	102-76100	102-76800	102-76700	102-76400	102-76005	102-76200	102-76300	 light grey	102-xxxxx	



Ontdek het Niko portaal voor professionals

Registreer je vandaag nog op My Niko

Met My Niko sta je altijd één stap voor: beter geïnformeerd, beter ondersteund*.

- Registreer je voor professionele online en offline trainingen
- Blijf als eerste op de hoogte van promoties en acties
- Download de meest recente prijslijsten en productupdates
- Doe een aanvraag om als erkend Niko installateur vermeld te worden op onze website
- Volg je supportaanvragen eenvoudig zelf op



Scan de QR-code en activeer je account.

My Niko, jouw professionele voordeel.

my.niko.eu

*Voordelen zijn afhankelijk van het type account en van de goedkeuring door Niko.

Niko ontwerpt elektr(on)ische oplossingen die gebouwen beter laten werken voor iedereen die erin leeft en werkt. Door minder energie te verbruiken, lichtcomfort en veiligheid te verhogen en door alle toepassingen naadloos te laten samenwerken. Gebouwen met Niko zijn efficiënter, laten zich controleren vanop afstand en interageren binnen grotere ecosystemen. Niko is een Belgisch familiebedrijf uit Sint-Niklaas met 700 werknemers en 10 Europese vestigingen.

Bij Niko is er één vraag die ons elke dag bezighoudt: 'Hoe kunnen we gebouwen beter laten werken voor jou?'

Niko nv
Industriepark West 40
9100 Sint-Niklaas
België
sales.be@niko.eu
+32 3 778 90 00
www.niko.eu

niko

PC-1013-01